



Husqvarna®



GB Operator's manual 2-22
SE Bruksanvisning 23-42
DK Brugsanvisning 43-63
FI Käyttöohje 64-84
NO Bruksanvisning 85-105
FR Manuel d'utilisation 106-126
NL Gebruiksaanwijzing 127-147
IT Istruzioni per l'uso 148-168
ES Manual de instrucciones 169-189
DE Bedienungsanweisung 190-210
PT Instruções para o uso 211-231
RU Руководство по эксплуатации 232-253

BG Ръководство за експлоатация 254-276
HU Használati utasítás 277-297
PL Instrukcja obsługi 298-319
EE Käsitsemisõpetus 320-340
LT Naudojimosi instrukcijos 341-361
LV Lietošanas pamācība 362-382
SK **Návod na obsluhu 383-403**
HR **Priručnik 404-424**
SI **Navodila za uporabo 425-445**
CZ **Návod k použití 446-467**
GR **Οδηγίες χρήσεως 468-489**
RO Instrucțiuni de utilizare 490-510



350BT
530BT
EAC

KEY TO SYMBOLS

Symbols

WARNING! The machine can be a dangerous tool if used incorrectly or carelessly, which can cause serious or fatal injury to the operator or others.



Please read the operator's manual carefully and make sure you understand the instructions before using the machine.



Always wear:

- Hearing protection
- Approved eye protection



This product is in accordance with applicable EC directives.



Gloves should be worn when necessary.



The blower can forcibly throw objects that can bounce back. This can result in serious eye injuries if the recommended safety equipment is not used.



The blower operator must ensure that no people or animals come closer than 15 metres.



When several operators are working at the same site a safety distance of at least 15 metres must be in effect.

A breathing mask should be used when there is a risk of dust.



Keep all parts of your body away from hot surfaces.



Noise emission to the environment according to the European Community's Directive. The machine's emission is specified in the Technical data chapter and on the label.



Other symbols/decals on the machine refer to special certification requirements for certain markets.

Switch off the engine by moving the stop switch to the STOP position before carrying out any checks or maintenance.



Always wear protective gloves.



Regular cleaning is required.



Visual check.



Protective goggles or a visor must be worn.



Refuelling.



Choke lever in "open position".



Choke lever in "closed position".



CONTENTS

Contents

KEY TO SYMBOLS

Symbols 2

CONTENTS

Contents 3

Note the following before starting: 3

INTRODUCTION

Dear Customer, 4

WHAT IS WHAT?

What is what on the blower? 5

GENERAL SAFETY PRECAUTIONS

General 6

SAFETY INSTRUCTIONS

Personal protective equipment 8

Machine's safety equipment 8

Checking, maintaining and servicing the machine's safety equipment 9

General working instructions 10

ASSEMBLY

Assembling the blow pipe and control handle 13

FUEL HANDLING

Fuel 14

Fueling 15

STARTING AND STOPPING

Starting and stopping 16

MAINTENANCE

General 17

Carburettor 17

Muffler 17

Cooling system 17

Air intake screen 17

Spark plug 18

Air filter 18

Shoulder strap 19

Maintenance schedule 20

TECHNICAL DATA

Technical data 21

EC Declaration of Conformity 22

Note the following before starting:

Please read the operator's manual carefully.



WARNING! Long-term exposure to noise can result in permanent hearing impairment. So always use approved hearing protection.



WARNING! Under no circumstances may the design of the machine be modified without the permission of the manufacturer. Always use original accessories. Non-authorized modifications and/or accessories can result in serious personal injury or the death of the operator or others.



WARNING! A blower is a dangerous tool if used carelessly or incorrectly and can cause serious, even fatal injuries. It is extremely important that you read and understand the contents of this Operator's manual.

Husqvarna AB has a policy of continuous product development and therefore reserves the right to modify the design and appearance of products without prior notice.

The machine is only designed for blowing lawns, pathways, asphalt roads and the like.

INTRODUCTION

Dear Customer,

Congratulations on your choice to buy a Husqvarna product! Husqvarna is based on a tradition that dates back to 1689, when the Swedish King Karl XI ordered the construction of a factory on the banks of the Husqvarna River, for production of muskets. The location was logical, since water power was harnessed from the Husqvarna River to create the water-powered plant. During the more than 300 years in existence, the Husqvarna factory has produced a lot of different products, from wood stoves to modern kitchen appliances, sewing machines, bicycles, motorcycles etc. In 1956, the first motor driven lawn mowers appeared, followed by chain saws in 1959, and it is within this area Husqvarna is working today.

Today Husqvarna is one of the leading manufacturers in the world of forest and garden products, with quality as our highest priority. The business concept is to develop, manufacture and market motor-driven products for forestry and gardening, as well as for the building and construction industry. Husqvarna's aim is also to be at the front edge for ergonomics, usability, security and environmental protection. That is the reason why we have developed many different features to add to our products within these areas.

We are convinced that you will appreciate with great satisfaction the quality and performance of our product for a very long time to come. The purchase of one of our products gives you access to professional help with repairs and service whenever this may be necessary. If the retailer who sells your machine is not one of our authorised dealers, ask for the address of your nearest service workshop.

It is our wish that you will be satisfied with your product and that it will be your companion for a long time. Think of this operator's manual as a valuable document. By following its content (usage, service, maintenance, etc), the life span and the second-hand value of the machine can be extended. If you sell this machine, make sure that the operator's manual is passed on to the buyer.

Thank you for using a Husqvarna product.

Husqvarna AB has a policy of continuous product development and therefore reserves the right to modify the design and appearance of products without prior notice.

WHAT IS WHAT?

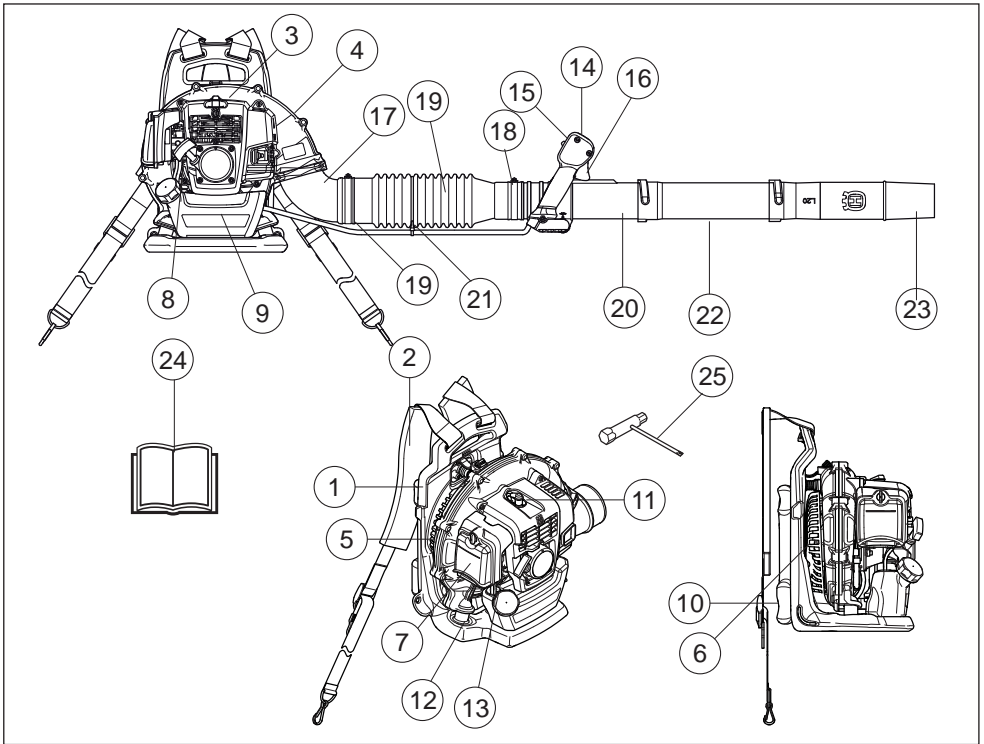

What is what on the blower?

- | | |
|--|---|
| 1 Frame | 14 Control handle/Operating handle |
| 2 Harness (Hip belt only available with 350BT) | 15 Stop switch with throttle position setting |
| 3 Engine cover | 16 Throttle trigger |
| 4 Fan shell | 17 Elbow |
| 5 Air intake screen | 18 Clamp |
| 6 Fan | 19 Flexible hose |
| 7 Air cleaner | 20 Control pipe |
| 8 Starter handle | 21 Clamp |
| 9 Fuel tank | 22 Intermediate pipe |
| 10 Pad | 23 Blow pipe |
| 11 Spark plug | 24 Operator's manual |
| 12 Vibration damping system | 25 Combination spanner |
| 13 Choke control | |

GENERAL SAFETY PRECAUTIONS

General

IMPORTANT!

The machine is only designed for blowing lawns, pathways, asphalt roads and the like.

Carry out an overall inspection of the machine before use. See the maintenance schedule.

Never use the machine if you are tired, if you have drunk alcohol, or if you are taking medication that could affect your vision, your judgement or your co-ordination.

Wear personal protective equipment. See instructions under the "Personal protective equipment" heading.

Never use a machine that has been modified in any way from its original specification.

Never use a machine that is faulty. Carry out the safety checks, maintenance and service instructions described in this manual. Some maintenance and service measures must be carried out by trained and qualified specialists. See instructions under the Maintenance heading.

All covers and guards must be fitted before starting. Ensure that the spark plug cap and ignition lead are undamaged to avoid the risk of electric shock.

The lower operator must ensure that no people or animals come closer than 15 metres. When several operators are working at the same site a safety distance of at least 15 metres must be in effect.

Never allow children to use the machine.

Never allow anyone else to use the machine without first ensuring that they have read and understood the contents of the operator's manual.

Always check for any objects that may block the air intake screen before beginning work.

Never remove the air intake screen.

In case of emergency, release yourself from the machine by opening the waist and chest belt and let the machine fall backwards.

Always contact local authorities and make sure you are following applicable directives.

Keep all parts of your body away from hot surfaces.

Never touch the spark plug or ignition cable while the engine is running.



WARNING! This machine produces an electromagnetic field during operation. This field may under some circumstances interfere with active or passive medical implants. To reduce the risk of serious or fatal injury, we recommend persons with medical implants to consult their physician and the medical implant manufacturer before operating this machine.

Starting

- Never start the machine indoors. Exhaust fumes can be dangerous if inhaled.
- Observe the surroundings and ensure that no people or animals can come into contact with the blower.
- Place the machine on the ground, press the machine body against the ground with your left hand (NOTE! Not your foot). Now grasp the starter handle with your right hand and then pull quickly and firmly.



Fuel safety



- Always use a fuel container with an anti-spill valve.
- Never refuel the machine while the engine is running. Always stop the engine and let it cool for a few minutes before refuelling.
- Make sure there is plenty of ventilation when refuelling or mixing fuel (petrol and 2-stroke oil).
- Avoid all skin contact with fuel. Fuel is a skin irritant and may even cause skin changes.
- Move the machine at least 3 m from the refuelling point before starting it.

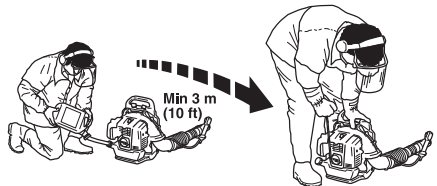

- Never start the machine:
 - If you have spilled fuel on it. Wipe off the spillage and allow remaining fuel to evaporate.
 - If you have spilled fuel on yourself or your clothes, change your clothes. Wash any part of your body that has come in contact with fuel. Use soap and water.
 - If the machine is leaking fuel. Check regularly for leaks from the fuel cap and fuel lines.

GENERAL SAFETY PRECAUTIONS

Transport and storage

- Store and transport the machine and fuel so that there is no risk of any leakage or fumes coming into contact with sparks or open flames, for example, from electrical machinery, electric motors, electrical relays/switches or boilers.
- When storing and transporting fuel always use approved containers intended for this purpose.
- When storing the machine for long periods the fuel tank must be emptied. Contact your local petrol station to find out where to dispose of excess fuel. Empty the fuel tank and press the primer until all fuel has been emptied.
- Remove the spark plug and drop a spoon of 2-stroke oil in the cylinder. Turn over the engine a few times and then put the spark plug back in place.
- Ensure the machine is cleaned and that a complete service is carried out before long-term storage.
- Secure the machine during transport.
- Store the machine in a dry, cool, well-aired and dust-free location. Store the machine out of reach of children.



WARNING! Take care when handling fuel. Bear in mind the risk of fire, explosion and inhaling fumes.

Adjusting the harness



WARNING! The harness must always be worn when working with the machine. Failure to do so means you will be unable to manoeuvre safely and this can result in injury to yourself or others.

Make sure that the waist belt is closed and correctly adjusted.

If you not using a waist belt, be sure to remove it from the unit and store it. There is a risk that the belt will be caught, toppling the unit.

There is a risk that an unclosed belt can get stuck or sucked into the fan of the machine.



A correctly adjusted harness and machine significantly facilitates the work. Adjust the harness to give the best working position.



Tighten the side straps so that the pressure is evenly distributed across the shoulders.

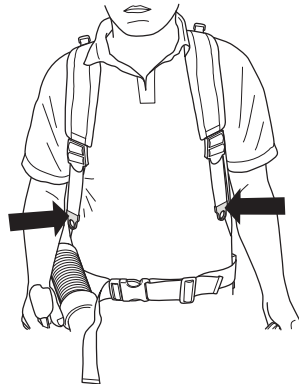

Place the hip strap over the hip and not too far down on the stomach. Tighten the hip strap so that you feel the weight of the blower resting on your hip.



NOTE!

The 530BT has no waist belt.

SAFETY INSTRUCTIONS

Personal protective equipment



WARNING! You must use approved personal protective equipment whenever you use the machine. Personal protective equipment cannot eliminate the risk of injury but it will reduce the degree of injury if an accident does happen. Ask your dealer for help in choosing the right equipment. Please read the operator's manual carefully and make sure you understand the instructions before using the machine.



WARNING! Listen out for warning signals or shouts when you are wearing hearing protection. Always remove your hearing protection as soon as the engine stops.

- Gloves should be worn when necessary.



- Wear hearing protection that provides adequate noise reduction.

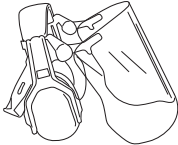

- Always wear approved eye protection. If you use a visor then you must also wear approved protective goggles. Approved protective goggles must comply with the ANSI Z87.1 standard in the USA or EN 166 in EU countries. Blows from branches or objects that are thrown can damage the eyes.

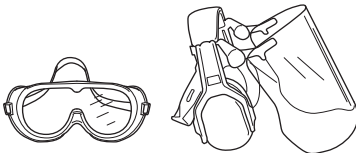

- Wear sturdy, non-slip boots.



- Always wear heavy, long pants, boots, gloves, and a long-sleeve shirt. To reduce the risk of injury associated with objects being drawn into rotating parts, do not wear loose clothing, scarves, jewelry, etc. Secure hair so it is above shoulder level.
- A breathing mask should be used when there is a risk of dust.

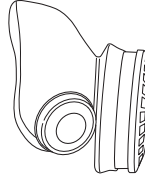

- Always have a first aid kit nearby.

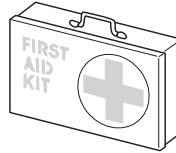

Machine's safety equipment

This section describes the machine's safety equipment, its purpose, and how checks and maintenance should be carried out to ensure that it operates correctly. See the "What is what?" section to locate where this equipment is positioned on your machine.



WARNING! Never use a machine that has faulty safety equipment! Carry out the inspection, maintenance and service routines listed in this section.

Stop switch

Use the stop switch to switch off the engine.

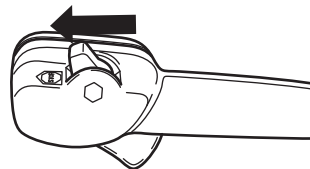

Remove the ignition cable and the spark plug to carry out inspection and maintenance.

SAFETY INSTRUCTIONS

Vibration damping system

Your machine is equipped with a vibration damping system that is designed to minimize vibration and make operation easier.

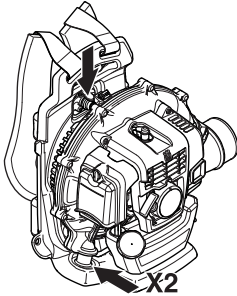

WARNING! Overexposure to vibration can lead to circulatory damage or nerve damage in people who have impaired circulation. Contact your doctor if you experience symptoms of overexposure to vibration. Such symptoms include numbness, loss of feeling, tingling, pricking, pain, loss of strength, changes in skin colour or condition. These symptoms normally appear in the fingers, hands or wrists. The risk increases at low temperatures.

Muffler

The muffler is designed to keep noise levels to a minimum and to direct exhaust fumes away from the user.

In countries that have a warm and dry climate there is a significant risk of fire. Consequently, we have equipped the muffler with a spark arrestor mesh mounted inside the muffler.

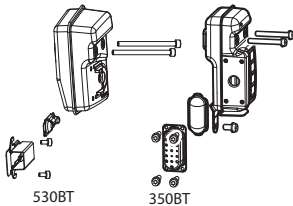

For mufflers it is very important that you follow the instructions on checking, maintaining and servicing your machine. See instructions under the heading Checking, maintaining and servicing the machine's safety equipment.



WARNING!

Bear in mind that: Engine exhaust fumes contain carbon monoxide, which can cause carbon monoxide poisoning. For this reason you should not start or run the machine indoors, or anywhere that is poorly ventilated.

The exhaust fumes from the engine are hot and may contain sparks which can start a fire. Never start the machine indoors or near combustible material!



WARNING! The inside of the muffler contain chemicals that may be carcinogenic. Avoid contact with these elements in the event of a damaged muffler.

Checking, maintaining and servicing the machine's safety equipment



WARNING! All servicing and repair work on the machine requires special training. This is especially true of the machine's safety equipment. If your machine fails any of the checks described below you must contact your service agent. When you buy any of our products we guarantee the availability of professional repairs and service. If the retailer who sells your machine is not a servicing dealer, ask him for the address of your nearest service agent.

Stop switch

- Start the engine and make sure the engine stops when you move the stop switch to the stop setting.

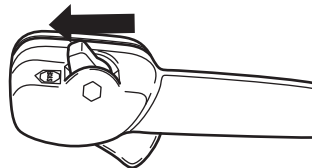

SAFETY INSTRUCTIONS

Vibration damping system

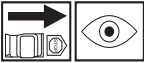

- Check the vibration damping units regularly for cracks or deformation. Replace them if damaged.

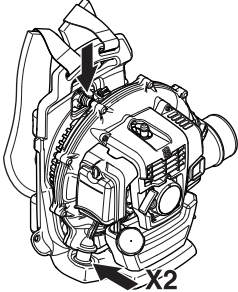

- Check that the vibration damping element is undamaged and securely attached.

Muffler



- Never use a machine that has a faulty muffler.

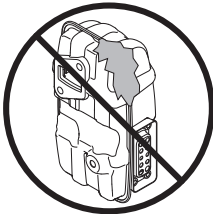

- Regularly check that the muffler is securely attached to the machine.

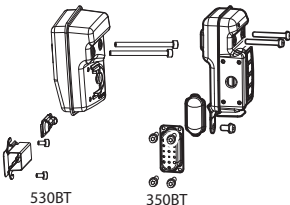

- The muffler on your machine is equipped with a spark arrestor mesh; this must be cleaned regularly. See the heading Muffler in the Maintenance chapter. A blocked mesh will cause the engine to overheat and

may lead to serious damage. Never use a muffler with a defective spark arrestor mesh.



WARNING! Never use a machine with faulty safety equipment. The machine's safety equipment must be checked and maintained as described in this section. If your machine fails any of these checks contact your service agent to get it repaired.

Air filter

Never use the leaf blower without an air filter or with a damaged or deformed filter element as unfiltered, dusty air can quickly destroy the engine.

General working instructions

IMPORTANT! This section considers basic safety rules when working with blowers. If you encounter a situation where you are uncertain how to proceed you should ask an expert. Contact your dealer or your service workshop. Avoid all usage which you consider to be beyond your capability.

Show consideration to persons in your surroundings by avoiding using the machine at unsuitable times, such as late in the evening or early in the morning. Reduce the noise levels by limiting the number of equipment units used simultaneously. Read through and follow the simple directions so that you disturb your surroundings as little as possible.

- Use the blower with the lowest possible throttle. It is seldom necessary to use full throttle, and many work procedures can be done at half throttle. A lower throttle means less noise and less dust, and it is also easier to keep control over the rubbish collected together/moved.
- Use a rake or a brush to release rubbish stuck to the ground.
- Hold the opening of the blower as close to the ground as possible. Utilise the entire length of the blow pipe to keep the air current close to the ground.
- Clean up afterwards. Make sure that you have not blown rubbish into someone's garden. Dispose of debris in trash receptacles.
- Use the machine during normal working hours to avoid unnecessary noise. Avoid working early in the morning or late at night.



WARNING! Be aware of your surroundings. If anyone approaches your work area, set the throttle control to the lowest throttle until the person is at a safe distance. Direct the blower away from people, animals, play areas, open windows and cars etc.

SAFETY INSTRUCTIONS

Basic safety rules



- No unauthorised persons or animals may be present in the working area, which is 15 metres.
- Allow the engine to cool before refuelling.
- Keep all parts of your body away from hot surfaces.
- If the machine catches fire or other emergency occurs which forces you to release yourself from the machine, open the harness straps and let the machine fall backwards.
- The powerful currents of air can move objects at such a speed that they can bounce back and cause serious eye injuries.

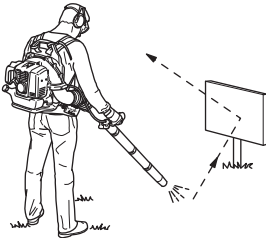

- Do not direct the air jet towards people or animals.
- Stop the engine before assembling or dismantling accessories or other parts.
- Do not use the machine in bad weather, such as dense fog, heavy rain, strong wind, intense cold, etc. Working in bad weather is tiring and can lead to dangerous conditions, e.g. slippery surfaces.
- Minimise the blowing time by lightly wetting dusty areas or using spray equipment.
- Reduce water consumption by using blowers instead of water hoses for different applications around the lawn and garden, such as lattices, screens, grills, porches, etc
- Make sure you can move and stand safely. Check the area around you for possible obstacles (roots, rocks, branches, ditches, etc.) in case you have to move suddenly. Take great care when working on sloping ground.



- Never put the machine down with the engine running unless you have it in clear sight.
- Engine exhaust fumes contain carbon monoxide, which can cause carbon monoxide poisoning. For this reason you should not start or run the machine indoors, or anywhere that is poorly ventilated.
- The blower must not be used while on a ladder or scaffolding, or in high places (such as roofs). Their work could result in severe injury.



- CAUTION! Do not use the machine unless you are able to call for help in the event of an accident.

Basic working techniques



WARNING! Watch out for thrown objects. Always wear eye protection. Stones, rubbish, etc. can be thrown up into the eyes causing blindness or serious injury. Keep unauthorised persons at a distance. Children, animals, onlookers and helpers should be kept outside the safety zone of 15 m. Stop the machine immediately if anyone approaches.



WARNING! Always stop the engine before cleaning.

- This blower is a backpack type, and is carried using a shoulder harness while operating. It is operated and controlled with the handle on the tube using the right hand.
- The speed of the air jet is regulated by means of the throttle. Select the speed best suited for respective tasks.

You can set the throttle position using the "stop switch" and by doing so not need to hold your finger on the throttle all the time you are using the blower. Full throttle is obtained when the control is held back fully.

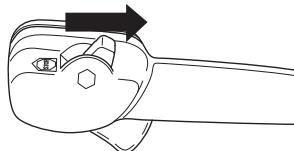

SAFETY INSTRUCTIONS

- Check that the air intake is not blocked, for example, by leaves or rubbish. A clogged air intake reduces the machine's blowing capacity and increases the engine's working temperature, which can result in engine failure. Stop the engine and remove the object.

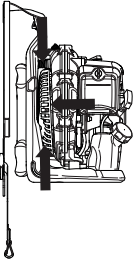

- Be aware of the wind direction. Work with the wind to make your work easier.
- Using the blower to move large piles is time consuming and creates unnecessary noise.
- Keep a good balance and a firm foothold.
- When work is finished the machine should be stored vertically.

ASSEMBLY

Assembling the blow pipe and control handle

- Connect the blower and control pipe with the flexible hose. Clamp both ends of the flexible hose in place. Use the accompanying hardware.

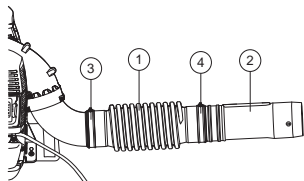

- 1 Flexible hose
- 2 Control pipe
- 3 Clamp
- 4 Clamp

NOTE!

Lubricate the pipes a little to facilitate assembly.

- Fasten the handle holder to the control pipe and tighten the knob on the holder. Please make sure to align the handle holder with the convex of the control pipe.

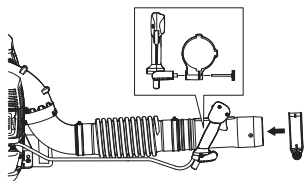

- Adjust the position and angle to achieve a comfortable working position, and tighten.

350BT

- Use the clamp to fasten the cabling to the flexible hose.

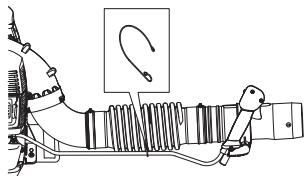

- Connect the straight pipe and pipe end. Push the pipes together and turn them so they lock.

530BT

- Fasten the cabling at the centre of the hose using the strap provided with the cabling.
- First, wrap the flexible hose with the strap. Start at the bottom. Then run the strap through the hole in the strap as shown in the figure. Please note that there is a possibility of damaging the hose if the strap is tightened too hard.

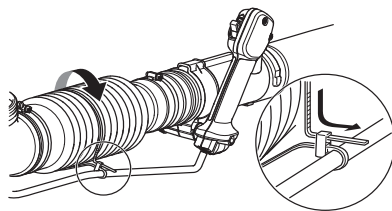

Blow pipe

Assemble the intermediate pipe and the blow pipe. It is possible to add more intermediate pipes if longer blow pipes are required.

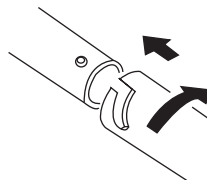

Optional equipment

(Not included in the box).

Handlebar

Disassemble the intermediate pipe. Disassemble the knob from the holder and push the holder on to the holder pipe. Assemble the knob and tighten.

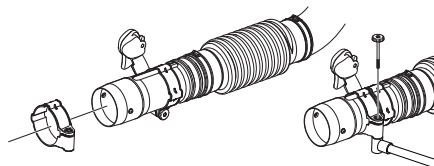

Assemble the intermediate pipe.

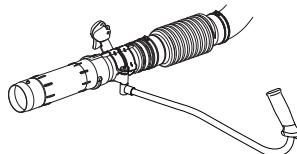

Flat nozzle

- If higher air speed is required, the round blow pipe is replaced by the flat nozzle.

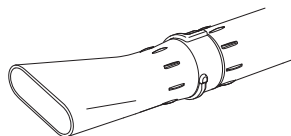

FUEL HANDLING

Fuel

CAUTION! The machine is equipped with a two-stroke engine and must always be run using a mixture of petrol and two-stroke oil. It is important to accurately measure the amount of oil to be mixed to ensure that the correct mixture is obtained. When mixing small amounts of fuel, even small inaccuracies can drastically affect the ratio of the mixture.



WARNING! Always ensure there is adequate ventilation when handling fuel.

Petrol



CAUTION! Always use a good quality petrol/oil mixture (at least 90 octane).



- The lowest recommended octane rating is 90. If you run the engine on a petrol with a lower octane rating than 90 this can cause knocking. This leads to an increased engine temperature, which can result in serious engine damage.
- When working at continuous high revs a higher octane rating is recommended. Use good quality unleaded petrol.

Ethanol blended fuel, E10 may be used (max 10% ethanol blend). Using ethanol blends higher than E10 will create lean running condition which can cause engine damage.

Two-stroke oil

- For best results and performance use HUSQVARNA two-stroke oil, which is specially formulated for our two-stroke engines. Mixture 1:50 (2%).
- If HUSQVARNA two-stroke oil is not available, you may use another two-stroke oil of good quality that is intended for air cooled engines. Contact your dealer when selecting an oil. Mixing ratio 1:33 (3%).
- Never use two-stroke oil intended for water-cooled outboard engines, sometimes referred to as outboard oil.
- Never use oil intended for four-stroke engines.

Petrol, litre	Two-stroke oil, litre	
	2% (1:50)	3% (1:33)
5	0,10	0,15
10	0,20	0,30
15	0,30	0,45
20	0,40	0,60

Mixing

- Always mix the petrol and oil in a clean container intended for fuel.
- Always start by filling half the amount of the petrol to be used. Then add the entire amount of oil. Mix (shake) the fuel mixture. Add the remaining amount of petrol.
- Mix (shake) the fuel mixture thoroughly before filling the machine's fuel tank.



- Do not mix more than one month's supply of fuel at a time.
- If the machine is not used for some time the fuel tank should be emptied and cleaned.

Fueling



WARNING! Taking the following precautions, will lessen the risk of fire:

Refuel in a well ventilated area. Never fuel the machine indoors.

Do not smoke or place hot objects near fuel.

Always shut off the engine before refuelling.

Always stop the engine and let it cool for a few minutes before refuelling.

When refuelling, open the fuel cap slowly so that any excess pressure is released gently.

Tighten the fuel cap carefully after refuelling.

If you have spilled fuel on it. Wipe off the spillage and allow remaining fuel to evaporate.

Always move the machine away from the refuelling area and source before starting.

- Move the machine at least 3 m from the refuelling point before starting it.

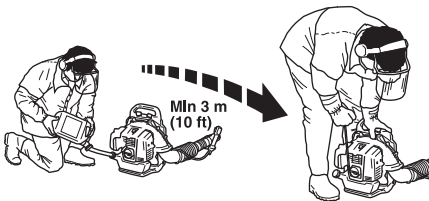

- Clean the area around the fuel cap. Contamination in the tank can cause operating problems.
- Ensure that the fuel is well mixed by shaking the container before filling the tank.
- Check the fuel level before each use and leave space for the fuel to expand, because the heat from the engine and the sun may otherwise cause the fuel to expand and overflow.

STARTING AND STOPPING

Starting and stopping



WARNING! Always move the machine away from the refuelling area and source before starting. Place the machine on a flat surface.

Make sure no unauthorised persons are in the working area. Otherwise there is a risk of serious personal injury. The safety distance is 15 meters.

The machine may only be started in its complete design. If the machine is started without all the guards fitted there is a risk of personal injuries.

Cold engine

Ignition: Set the stop switch to the start position. About one third open.

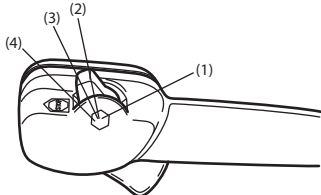

530BT

- Idle speed (3)

350BT

- About one third open. (2)

It is not allowed to set the stop switch in full throttle position.

Choke: Set the choke control in the choke position.

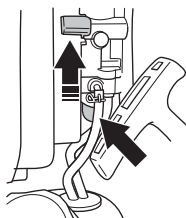

Primer bulb: Press the air purge repeatedly until fuel begins to fill the bulb. The bulb need not be completely filled.

Warm engine

Use the same starting procedure as for a cold engine but without setting the choke control in the choke position.

Starting

Hold the body of the machine on the ground using your left hand (CAUTION! Not with your foot!). Grip the starter handle, slowly pull out the cord with your right hand until you feel some resistance (the starter pawls grip), now quickly and powerfully pull the cord. **Never twist the starter cord around your hand.**



Repeat pulling the cord until the engine starts. When the engine starts, return choke control to run position.

CAUTION! Do not pull the starter cord all the way out and do not let go of the starter handle when the cord is fully extended. This can damage the machine.

Air is released as soon as the engine is started, even when idling. Do not allow anyone to stand close to the blower or the blower tube.

Set the required engine speed with the throttle control.

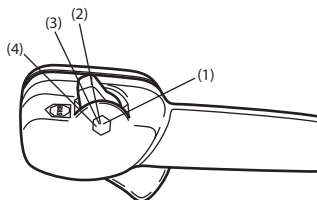

Allow the engine to warm for a few minutes.

- 1 Full throttle
- 2 About one third open.
- 3 Idle speed
- 4 Stop switch

Stopping

The engine is stopped by moving the stop switch to the stop position.

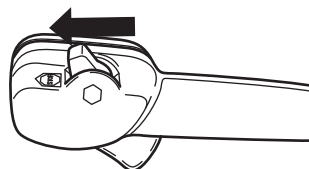

MAINTENANCE

General

Remove the ignition cable and the spark plug to carry out inspection and maintenance. Keep all parts of your body away from hot surfaces.

Carburettor

Adjustment of the idle speed

Before any adjustments are made, make sure that the air filter is clean and the air filter cover is fitted.

350BT

The factory idle speed setting is: 2200 rpm.

530BT

The factory idle speed setting is: 3000 rpm.

Use the adjustment screw at the upper edge of the carburettor if the idle speed has to be adjusted.

Muffler

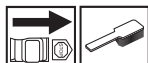

The muffler is designed to reduce the noise level and to direct the exhaust gases away from the operator. The exhaust gases are hot and can contain sparks, which may cause fire if directed against dry and combustible material.

The muffler is equipped with a special spark arrestor mesh. The spark arrestor mesh should be cleaned once a month. This is best done with a wire brush.

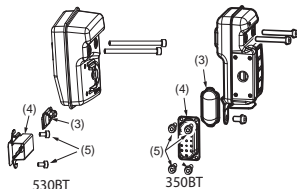

To remove the spark arrestor mesh proceed as follows:

- Remove the exhaust duct (4, 5).
- Remove the spark arrestor (3).
- Pull out the spark arrestor mesh and clean using a wire brush. Replace the spark arrestor mesh if it is defective.
- Remove any carbon deposits in the muffler's inlet and outlet and in the cylinder's exhaust port.

CAUTION! Never use a machine with a defective muffler.

Check regularly that the muffler is complete and secured correctly. Tighten the screws.

- 350BT 8-12 Nm. (1)

- 530BT 7-11 Nm. (2)

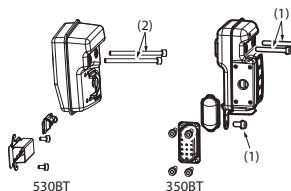

Check that the spark arrester and the exhaust duct are screwed in place correctly (5). Tighten to 2-3 Nm.



WARNING! The muffler gets very hot during use and remain so for some time after stopping. This also applies at idle speed. Contact can result in burns to the skin. Remember the risk of fire!

Cooling system



To keep the working temperature as low as possible the machine is equipped with a cooling system.

The cooling system consists of:

- Cooling fins on the cylinder.
- Air intake screen

Clean the cooling system with a brush once a week, more often in demanding conditions. A dirty or blocked cooling system results in the machine overheating which causes damage to the piston and cylinder. Check that the nozzles are not blocked.

Air intake screen

Check that the air intake is not blocked on all sides including the underside, for example, by leaves or rubbish. A clogged air intake reduces the machine's blowing capacity and increases the engine's working temperature, which can result in engine failure. Stop the engine and remove the object.

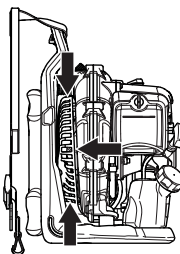

WARNING! Never use the blower if the screen is not in place. Before use, check that the screen is in place and undamaged.

Spark plug



The spark plug condition is influenced by:

- Incorrect carburettor adjustment.
- An incorrect fuel mixture (too much or incorrect type of oil).
- A dirty air filter.

These factors cause deposits on the spark plug electrodes, which may result in operating problems and starting difficulties.

Clean the outside of the spark plug. Remove it and check the electrode gap. Adjust the gap to 0,6-0,7 mm or replace the spark plug. Check that the spark plug is fitted with a suppressor.

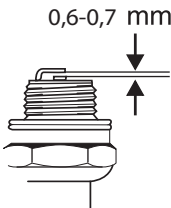

CAUTION! Always use the recommended spark plug type! Use of the wrong spark plug can damage the piston/cylinder.

Air filter



The air filter must be regularly cleaned to remove dust and dirt in order to avoid:

- Carburettor malfunctions
- Starting problems
- Loss of engine power
- Unnecessary wear to engine parts.
- Excessive fuel consumption.

Check the airfilter and clean it when it's necessary.

Avoid contact with hot surfaces on muffler, cylinder etc. Contact can result in burns to the skin.

Cleaning the air filter

530BT

- Remove the air filter cover and take out the filter. Wash it clean in warm, soapy water.
- Refit the air filter and air filter cover. Do not forget to put the air screen back in place. If the grill is missing, the air cleaner is not properly sealed, and dust can get into the cylinder.

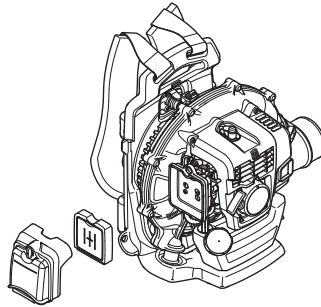

An air filter that has been in use for a long time cannot be cleaned completely. The filter must therefore be replaced with a new one at regular intervals. **A damaged air filter must always be replaced.**

If the machine is used in dusty conditions the air filter should be soaked in oil. See instructions under the heading Oiling the air filter.

350BT

- Remove the air filter cover and take out the filter. Wash it clean in warm, soapy water. Ensure that the filter is dry before refitting it.

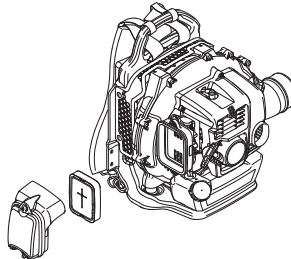

An air filter that has been in use for a long time cannot be cleaned completely. The filter must therefore be replaced with a new one at regular intervals. **A damaged air filter must always be replaced.**

If the machine is used in dusty conditions the air filter should be soaked in oil. See instructions under the heading Oiling the air filter.

- Refit the air filter and air filter cover.

Oiling the air filter

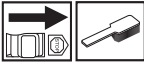

Always use special filter oil. Filter oil contains a solvent to make it spread evenly through the filter. You should therefore avoid skin contact.

Put the filter in a plastic bag and pour the filter oil over it. Knead the plastic bag to distribute the oil. Squeeze the excess oil out of the filter inside the plastic bag and pour off the excess before fitting the filter to the machine. Never use common engine oil. This would drain through the filter quite quickly and collect in the bottom.

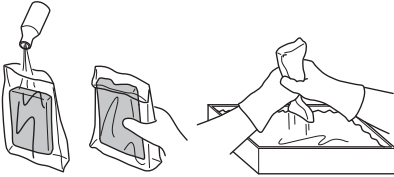

Shoulder strap

If the shoulder strap is damaged, it may break while in use and the machine may fall causing personal injury. Follow the instructions below to replace the shoulder strap.

- 1 Remove the clamp from the strap.
- 2 Run the end of the strap through the hanger.
- 3 Refit the clamp to the strap.



WARNING! Check that the thick round pin in the clamp is inserted in the strap. If it is inserted incorrectly it may lead to personal injury.

MAINTENANCE

Maintenance schedule

Below you will find some general maintenance instructions. If you need further information please contact your service workshop.

Maintenance	Daily maintenance	Weekly maintenance	Monthly maintenance
Clean the outside of the machine.	X		
Check that the throttle control functions safely.	X		
Check that the stop switch works correctly.	X		
Clean the air filter. Replace if necessary.	X		
Check that nuts and screws are tight.	X		
Check that there are no fuel leaks from the engine, tank or fuel lines.	X		
Check the fuel filter for contamination and the fuel hose for cracks or other defects. Replace if necessary.	X		
Clean or replace the spark arrestor mesh on the muffler (only applies to mufflers without a catalytic converter).	X		
Check that all sides of the air intake screen are not blocked.	X		
Check the starter and starter cord.		X	
Check that the vibration damping elements are not damaged.		X	
Clean the outside of the spark plug. Remove it and check the electrode gap. Adjust the gap to 0,6-0,7 mm or replace the spark plug. Check that the spark plug is fitted with a suppressor.		X	
Clean the machine's cooling system.		X	
Clean the outside of the carburettor and the space around it.		X	
Check all cables and connections.			X
Replace the spark plug. Check that the spark plug is fitted with a suppressor.			X
Check and clean the spark arrestor mesh on the muffler (only applies to mufflers fitted with a catalytic converter).			X
Clean the fuel tank.			X

TECHNICAL DATA

Technical data

Technical data	530BT	350BT
Engine		
Cylinder displacement, cm ³	29,5	50,2
Idle speed, rpm	3000	2200
Max. engine output, acc. to ISO 8893, kW/ rpm		
Catalytic converter muffler	No	No
Speed-regulated ignition system	No	Yes
Ignition system		
Spark plug	NGK CMR7H/ TORCH AC7R	NGK CMR7H/ TORCH AC7R
Electrode gap, mm	0,6-0,7	0,6-0,7
Fuel and lubrication system		
Fuel tank capacity, litre	0,85	1.25
Weight		
Weight without fuel, kg	6,75	10,2
Noise emissions		
(see note 1)		
Sound power level, measured dB (A)	102	104
Sound power level, guaranteed L _{WA} dB (A)	102	104
Noise levels		
(see note 2)		
Equivalent sound pressure level at the operator's ear, measured according to EN15503 dB(A)	91	95
Vibration levels		
(see note 3)		
Equivalent vibration levels (a _{hV,eq}) at handles, measured according to EN15503, m/s ²	2,5	2,1
Fan performance		
Max. air velocity with standard nozzle, m/s:	65	80
Air flow with standard nozzle, m ³ /min	10.6	14
Average air volume at the cover, m ³ /min	13.1	19,6

Note 1: Noise emissions in the environment measured as sound power (L_{WA}) in conformity with EC directive 2000/14/EC. Reported sound power level for the machine has been measured with the original cutting attachment that gives the highest level. The difference between guaranteed and measured sound power is that the guaranteed sound power also includes dispersion in the measurement result and the variations between different machines of the same model according to Directive 2000/14/EC.

Note 2: The equivalent sound pressure level value is calculated with a work cycle of a duration of 1/7 for idling and 6/7 for racing. Reported data for equivalent sound pressure level for the machine has a typical statistical dispersion (standard deviation) of 1 dB(A).

Note 3: The equivalent vibration level value is calculated with a work cycle of a duration of 1/7 for idling and 6/7 for racing. Reported data for equivalent vibration level has a typical statistical dispersion (standard deviation) of 1 m/s².

TECHNICAL DATA

EC Declaration of Conformity (Applies to Europe only)

Husqvarna AB, SE-561 82 Huskvarna, Sweden, tel +46-36-146500, declares under sole responsibility that the blowers **Husqvarna 530BT, 350BT** with serial numbers dating 2016 and onwards (the year is clearly stated on the rating plate, followed by the serial number), comply with the requirements of the COUNCIL'S DIRECTIVE:

- of May 17, 2006 "relating to machinery" **2006/42/EC**.
- of February 26, 2014 "relating to electromagnetic compatibility" **2014/30/EU**.
- of May 8, 2000 "relating to the noise emissions in the environment" **2000/14/EC**. Conformity assessment according to Annex V.

For information relating to noise emissions, see the Technical data chapter. The following standards have been applied: **EN ISO 12100-2/A1:2009, CISPR 12:2009, EN 15503:2009**

SMP Svensk Maskinprovning AB, Box 7035, SE-750 07 Uppsala, Sweden, has performed voluntary type examination on behalf of Husqvarna AB. The certificates are numbered:

SEC/09/2102 - 530BT, **SEC/09/2103** - 350BT

Huskvarna March 30, 2016



Per Gustafsson, Development manager (Authorized representative for Husqvarna AB and responsible for technical documentation.)

SYMBOLFÖRKLARING

Symboler

VARNING! Maskinen kan felaktigt eller slarvigt använd vara ett farligt redskap, som kan orsaka allvarliga skador eller dödsfall för användaren eller andra.



Läs igenom bruksanvisningen noggrant och förstå innehållet innan du använder maskinen.



Använd alltid:

- Hörselskydd
- Godkända ögonskydd



Denna produkt överensstämmer med gällande EG-direktiv.



Handskar ska användas när det behövs.



Blåsaren kan våldsamt kasta iväg föremål som kan studsas tillbaka. Detta kan leda till allvarliga ögonskador om inte rekommenderad skyddsutrustning används.



Föraren av blåsaren skall tillse att inga människor eller djur kommer närmare än 15 meter. Då flera förare arbetar med samma arbetsställe skall säkerhetsavståndet vara minst 15 meter.



Andningskydd skall användas då det finns risk för damm.



Undvik all kontakt med heta ytor.



Bulleremissioner till omgivningen enligt Europeiska Gemenskapens direktiv. Maskinens emission anges i kapitel Tekniska data och på dekal.



Övriga på maskinen angivna symboler/dekaler avser specifika krav för certifieringar på vissa marknader.

Kontroll och/eller underhåll skall utföras med motorn fränslagen, med stoppkontakten i läge STOP.



Använd alltid skyddshandskar.



Regelbunden rengöring krävs.



Okulär kontroll.



Skyddsglasögon eller visir måste användas.



Bränslepåfyllning.



Chokereglaget i läge "öppen".



Chokereglaget i läge "stängd".



INNEHÅLL

Innehåll

SYMBOLFÖRKLARING

Symboler 23

INNEHÅLL

Innehåll 24

Innan start måste följande observeras: 24

INLEDNING

Bäste kund! 25

VAD ÄR VAD?

Vad är vad på blåsaren? 26

ALLMÄNNA SÄKERHETSINSTRUKTIONER

Allmänt 27

SÄKERHETSINSTRUKTIONER

Personlig skyddsutrustning 29

Maskinens säkerhetsutrustning 29

Kontroll, underhåll och service av maskinens säkerhetsutrustning 30

Allmänna arbetsinstruktioner 31

MONTERING

Montering av blås rör och reglagehandtag 34

BRÄNSLEHANTERING

Drivmedel 35

Tankning 36

START OCH STOPP

Start och stopp 37

UNDERHÅLL

Allmänt 38

Förgasare 38

Ljuddämpare 38

Kylsystem 38

Luftintagsnät 38

Tändstift 38

Luftfilter 39

Axelrem 39

Underhållsschema 40

TEKNISKA DATA

Tekniska data 41

EG-försäkran om överensstämmelse 42

Innan start måste följande observeras:

Läs igenom bruksanvisningen noggrant.



WARNING! Långvarig exponering för buller kan ge bestående hörselskador. Använd därför alltid godkända hörselskydd.



WARNING! Under inga förhållanden får maskinens ursprungliga utformning ändras utan tillstånd från tillverkaren. Använd alltid originaltillbehör. Icke auktoriserade ändringar och/eller tillbehör kan medföra allvarliga skador eller dödsfall för föraren eller andra.



WARNING! En blåsare kan felaktigt eller slarvigt använd vara ett farligt redskap, som kan orsaka allvarlig, till och med livshotande, skada. Det är mycket viktigt att du läser och förstår innehållet i denna bruksanvisning.

Husqvarna AB arbetar ständigt med att vidareutveckla sina produkter och förbehåller sig därför rätten till ändringar beträffande bl.a. form och utseende utan föregående meddelande.

Maskinen är endast konstruerad för renblåsning av gräsmattor, gångar, asfaltsvägar och liknande.

INLEDNING

Bäste kund!

Gratulerar till Ditt val att köpa en Husqvarna-produkt! Husqvarna har anor som går tillbaka till 1689 då kung Karl XI lät uppföra en fabrik på stranden av Huskvarnaån för tillverkning av musköter. Placeringen vid Huskvarnaån var logisk, eftersom ån användes för att alstra vattenkraft och på så sätt utgjorde ett vattenkraftverk. Under de mer än 300 år som Husqvarna-fabriken funnits har otaliga produkter tillverkats, allt från vedspisar till moderna köksmaskiner, symaskiner, cyklar, motorcyklar mm. 1956 lanserades den första motorgräsklipparen som följdes av motorsågen 1959 och det är inom detta område Husqvarna idag verkar.

Husqvarna är idag en av världens ledande tillverkare av skogs- och trädgårdsprodukter med kvalitet och prestanda som högsta prioritet. Affärsidén är att utveckla, tillverka och marknadsföra motordrivna produkter för skogs- och trädgårdsbruk samt bygg- och anläggningsindustrin. Husqvarnas mål är också att vara i framkant vad gäller ergonomi, användarvänlighet, säkerhet och miljötänkande, varför en mängd olika finesser tagits fram för att förbättra produkterna inom dessa områden.

Vi är övertygade om att Ni med tillfredsställelse kommer att uppskatta vår produkts kvalitet och prestanda under en lång tid framöver. Ett köp av någon av våra produkter ger Dig tillgång till professionell hjälp med reparationer och service om något ändå skulle hända. Om inköpsstället för maskinen inte var någon av våra auktoriserade återförsäljare, fråga dem efter närmaste serviceverkstad.

Vi hoppas att Du kommer att vara nöjd med Din maskin och att den ska få vara Din följeslagare under en lång tid framöver. Tänk på att denna bruksanvisning är en värdehandling. Genom att följa dess innehåll (användning, service, underhåll etc) kan Du väsentligt höja maskinens livslängd och även dess andrahandsvärde. Om Du säljer Din maskin, se till att överlåta bruksanvisningen till den nya ägaren.

Tack för att du använder en Husqvarna-produkt!

Husqvarna AB arbetar ständigt med att vidareutveckla sina produkter och förbehåller sig därför rätten till ändringar beträffande bl.a. form och utseende utan föregående meddelande.

VAD ÄR VAD?

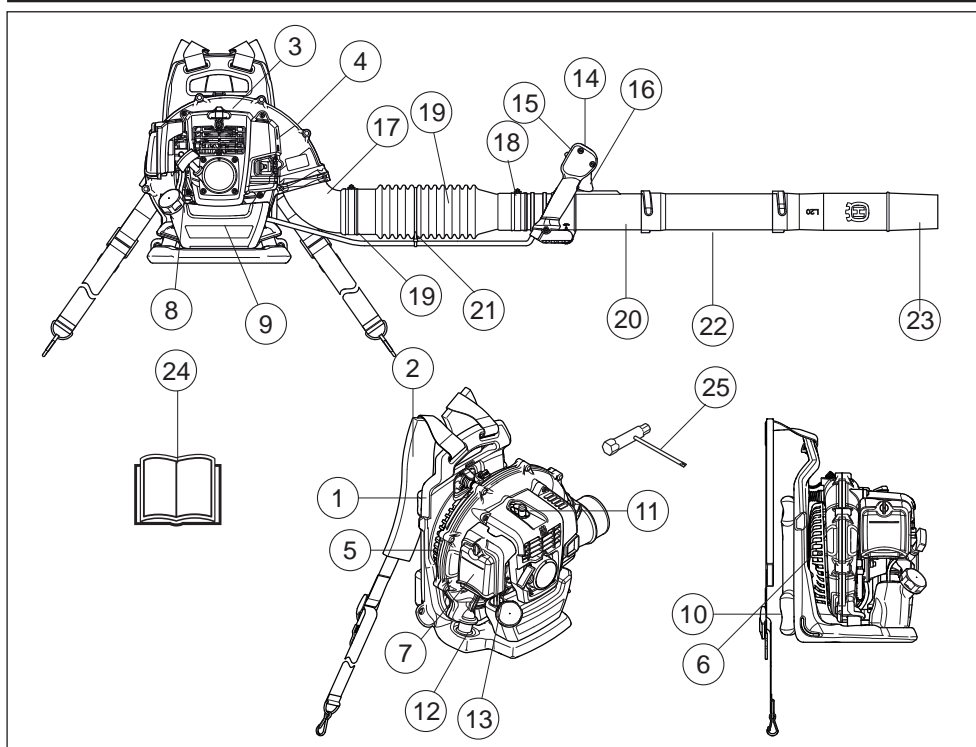

Vad är vad på blåsaren?

- | | |
|--|---|
| 1 Ram | 14 Reglagehandtag/Manöverhandtag |
| 2 Sele (Höftbälte finns endast på 350BT) | 15 Stoppkontakt med gaslägesinställning |
| 3 Motorkåpa | 16 Gasreglage |
| 4 Fläktsnäcka | 17 Böjning |
| 5 Luftintagsnät | 18 Klämma |
| 6 Fläkt | 19 Flexibel slang |
| 7 Luftrenare | 20 Manöverrör |
| 8 Starthandtag | 21 Klämma |
| 9 Bränsletank | 22 Mellanrör |
| 10 Dyna | 23 Blåsrör |
| 11 Tändstift | 24 Bruksanvisning |
| 12 Avvibreringssystem | 25 Kombinyckel |
| 13 Chokereglage | |

ALLMÄNNA SÄKERHETSINSTRUKTIONER

Allmänt

VIKTIGT!

Maskinen är endast konstruerad för renblåsning av gräsmattor, gångar, asfaltsvägar och liknande.

Inspektera hela maskinen innan användning. Följ underhållsschemat under kapitel Underhåll.

Använd aldrig maskinen om du är trött, om du har druckit alkohol eller om du tar mediciner, som kan påverka din syn, ditt omdöme eller din kroppskontroll.

Använd personlig skyddsutrustning. Se anvisningar under rubrik "Personlig skyddsutrustning".

Använd aldrig en maskin som modifierats så att den ej längre överensstämmer med originalutförandet.

Använd aldrig en maskin som är felaktig. Följ underhålls-, säkerhetskontroll- och serviceinstruktioner i denna bruksanvisning. Vissa underhålls- och serviceåtgärder skall utföras av tränade och kvalificerade specialister. Se anvisningar under rubrik Underhåll.

Samtliga kåpor och skydd måste vara monterade före start. Se till att tändhatt och tändkabel är oskadade för att undvika risk för elektrisk stöt.

Föraren av blåsaren skall tillse att inga människor eller djur kommer närmare än 15 meter. Då flera förare arbetar med samma arbetsställe skall säkerhetsavståndet vara minst 15 meter.

Tillåt aldrig barn att använda maskinen.

Låt aldrig någon annan använda maskinen utan att försäkra dig om att de har läst och förstått innehållet i bruksanvisningen.

Kontrollera alltid att inga hinder föremål finns i luftintagsnätet innan du börjar arbeta.

Ta aldrig av luftintagsnätet.

Vid nödsituation, frigör dig från maskinen genom att öppna midje- och bröstbältet och låt maskinen falla bakåt.

Tag alltid kontakt med de lokala myndigheterna och kontrollera att ni följer tillämpliga bestämmelser.

Undvik all kontakt med heta ytor.

Vidrör aldrig tändstift eller tändkabeln när maskinen är i drift.



WARNING! Denna maskin alstrar under drift ett elektromagnetiskt fält. Detta fält kan under vissa omständigheter ge påverkan på aktiva eller passiva medicinska implantat. För att reducera risken för allvarliga eller livshotande skador rekommenderar vi därför personer med implantat att rådgöra med läkare samt tillverkaren av det medicinska implantatet innan denna maskin används.

Start

- Starta aldrig maskinen inomhus. Var medveten om faran med inandning av motorns avgaser.
- Iaktta omgivningen och var säker på att det inte finns risk att människor eller djur kan komma i kontakt med utblåset.
- Placera maskinen på marken, tryck maskinkroppen mot marken med vänster hand (OBS! Ej med foten). Fatta sedan starthandtaget med högerhanden och gör därefter snabba och kraftfulla ryck.



Bränslesäkerhet



- Använd bränslebehållare med överfyllnadsskydd.
- Tanka aldrig maskinen när motorn är i drift. Stanna motorn och låt den svalna några minuter före tankning.
- Sörj för god ventilation vid tankning och blandning av bränsle (bensin och 2-taktsolja).
- Undvik all hudkontakt med bränsle. Bränslet ger upphov till hudirritation och kan även leda till hudförändringar.
- Flytta maskinen minst 3 m från tankningsstället innan du startar.

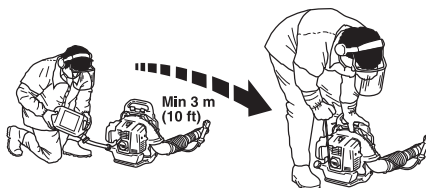

- Starta aldrig maskinen:
 - Om du spillt bränsle på den. Torka av allt spill och låt bensinresterna avdunsta.
 - Om du spillt bränsle på dig själv eller dina kläder, byt kläder. Tvätta de kroppsdelar som varit i kontakt med bränsle. Använd tvål och vatten.
 - Om maskinen läcker bränsle. Kontrollera regelbundet efter läckage från tanklock och bränsleledning.

ALLMÄNNA SÄKERHETSINSTRUKTIONER

Transport och förvaring

- Förvara och transportera maskinen och bränslet så att eventuellt läckage och ångor inte riskerar att komma i kontakt med gnistor eller öppen låga, exempelvis från elmaskiner, elmotorer, elkontakter/strömbrytare eller värmepannor.
- Vid förvaring och transport av bränsle ska för ändamålet speciellt avsedda och godkända behållare användas.
- Vid längre tids förvaring av maskin ska bränsletanken tömmas. Hör med närmaste bensinstation var du kan göra dig av med bränsleöverskott. Töm bränsletanken och tryck på flödaren tills den tömts på bränsle.
- Ta bort tändstiftet och droppa en sked 2-taktsolja i cylinder. Dra runt motorn flera gånger, montera därefter tändstiftet.
- Se till att maskinen är väl rengjord och att fullständig service är utförd innan långtidsförvaring.
- Säkra maskinen under transport.
- Förvara maskinen på ett torrt, kallt, välventilerat och dammfri plats. Förvara maskinen oåtkomlig för barn.



WARNING! Var försiktig vid hantering av bränsle. Tänk på brand-, explosions- och inandningsrisker.

Inpassning av sele



WARNING! Vid arbete med maskinen ska selen alltid vara påtagen. Om det inte sker, kan man inte manövrera säkert och detta kan orsaka skada på dig själv eller andra.

Se till att midjebältet är knäppt och rätt justerat.

Används inte midjebältet, se till att demontera det från maskinen. Det finns en riska att bältet fastnar och på så sätt tippas maskinen.

Det finns en risk att ett oknäppt bälte fastnar eller sugns in i fläkten på maskinen.



En väl inpassad sele och maskin underlättar arbetet avsevärt. Justera selen för bästa arbetsställning.



Spänn sidoremmarna så att trycket blir jämnt fördelat på axlarna.

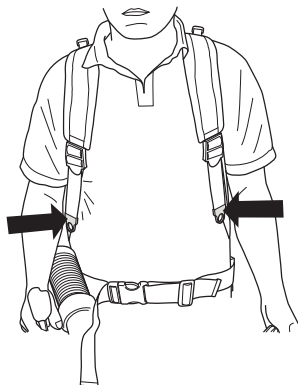

Placera höftbandet över höften och inte för långt ner på magen. Dra åt höftbandet så att du känner att blåsarens tyngd vilar på höften.

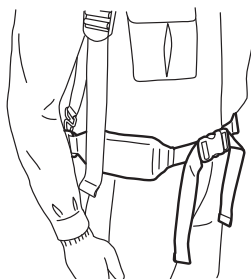

NOTE!

530BT har inget midjebälte.

SÄKERHETSINSTRUKTIONER

Personlig skyddsutrustning



WARNING! Vid all användning av maskinen skall godkänd personlig skyddsutrustning användas. Personlig skyddsutrustning eliminerar inte skaderisken, men den reducerar effekten av en skada vid ett olyckstillbud. Be din återförsäljare om hjälp vid val av utrustning. Läs igenom bruksanvisningen noggrant och förstå innehållet innan du använder maskinen.



WARNING! Var alltid uppmärksam på varningssignaler eller tillrop när hörselskydd används. Tag alltid av hörselskydden så snart motorn stoppats.

- Handskar ska användas när det behövs.



- Hörselskydd med tillräcklig dämpoeffekt ska användas.

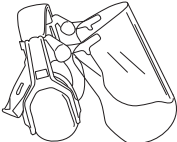

- Godkända ögonskydd skall alltid användas. Används visir måste även godkända skyddsglasögon användas. Med godkända skyddsglasögon menas de som uppfyller standard ANSI Z87.1 för USA eller EN 166 för EU-länder. Slag från grenar eller föremål som kastas iväg kan skada ögonen.

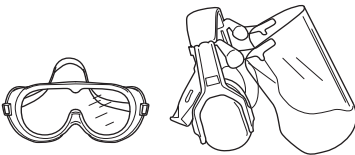

- Använd halkfria och stadiga stövlar.



- Använd rivstarkt material i klädseln och undvik alltför vida kläder som lätt hakar fast i ris och grenar. Använd alltid kraftiga långbyxor och en långarmad skjorta. Bär inte smycken, kortbyxor eller sandaler och gå inte barfota. Se till att håret inte hänger nedanför axlarna.

- Andningsskydd skall användas då det finns risk för damm.

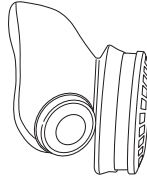

- Första förband ska alltid finnas till hands.

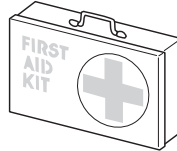

Maskinens säkerhetsutrustning

I detta avsnitt förklaras vilka maskinens säkerhetsdetaljer är, vilken funktion de har samt hur kontroll och underhåll skall utföras för att säkerställa att de är i funktion. Se kapitel Vad är vad?, för att hitta var dessa detaljer är placerade på din maskin.



WARNING! Använd aldrig en maskin med defekta säkerhetsdetaljer. Följ i detta avsnitt listade kontroll-, underhålls- och serviceinstruktioner.

Stoppkontakt

Stoppkontakten ska användas för att stänga av motorn.

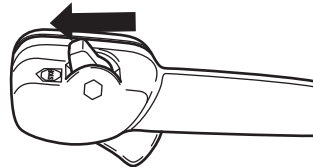

Vid kontroll och underhåll ta bort tändkabeln och tändstift.

SÄKERHETSINSTRUKTIONER

Avvibreringssystem

Din maskin är utrustad med ett avvibreringssystem, vilket är konstruerat att ge en så vibrationsfri och behaglig användning som möjligt.

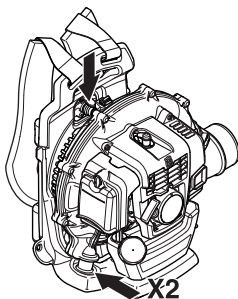

WARNING! Överexponering av vibrationer kan leda till blodkärls- eller nervskador hos personer som har blodcirkulationsstörningar. Uppsök läkare om ni upplever kroppsliga symptom som kan relateras till överexponering av vibrationer. Exempel på sådana symptom är domningar, avsaknad av känsel, ”kittlingar”, ”stickningar”, smärta, avsaknad eller reducering av normal styrka, förändringar i hudens färg eller dess yta. Dessa symptom uppträder vanligtvis i fingrar, händer eller handleder. Riskerna kan öka vid låga temperaturer.

Ljuddämpare

Ljuddämparen är konstruerad för att ge så låg ljudnivå som möjligt samt för att leda bort motorns avgaser från användaren.

I länder med varmt och torrt klimat är risken för bränder påtaglig. Vi har därför utrustat ljuddämparen med ett gnistfångarnät monterat inuti ljuddämparen.

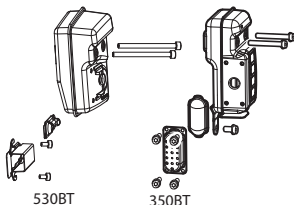

För ljuddämpare är det mycket viktigt att instruktionerna för kontroll, underhåll och service följs. Se anvisningar under rubrik Kontroll, underhåll och service av maskinens säkerhetsutrustning.



WARNING!

Tänk på att: **Motorns avgaser innehåller kolmonoxid vilket kan orsaka kolmonoxidförgiftning. Starta eller kör därför aldrig maskinen inomhus, eller där luftcirkulationen är bristfällig.**

Motorns avgaser är heta och kan innehålla gnistor vilka kan orsaka brand. Starta därför aldrig maskinen inomhus eller nära eldfångt material!



WARNING! Ljuddämparen innehåller kemikalier som kan vara cancerframkallande. Undvik kontakt med dessa kemikalier ifall ljuddämparen skulle gå sönder.

Kontroll, underhåll och service av maskinens säkerhetsutrustning



WARNING! All service och reparation av maskinen kräver specialutbildning. Detta gäller särskilt maskinens säkerhetsutrustning. Om maskinen inte klarar någon av nedan listade kontroller ska du uppsöka din serviceverkstad. Ett köp av någon av våra produkter garanterar att du kan få en fackmannamässig reparation och service utförd. Om inköpsstället för maskinen inte är en av våra servande fackhandlare, fråga dem efter närmaste serviceverkstad.

Stoppkontakt

- Starta motorn och kontrollera att motorn stängs av när stoppkontakten förs till stoppläget.

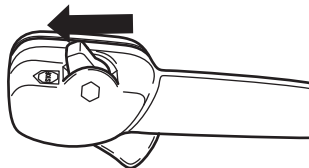

SÄKERHETSINSTRUKTIONER

Avvibreringssystem

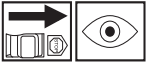

- Kontrollera regelbundet avvibreringselementen efter materialsprickor och deformationer. Byt dem om de är skadade.

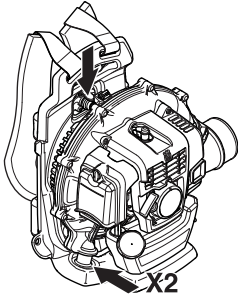

- Kontrollera att avvibreringselementen är hela och fast förankrade.

Ljuddämpare



- Använd aldrig en maskin som har en defekt ljuddämpare.



- Kontrollera regelbundet att ljuddämparen sitter fast på motorn.

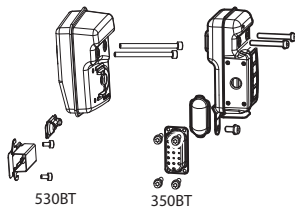

- Din maskins ljuddämpare är utrustad med ett gnistfångarnät, detta skall rengöras regelbundet. Se rubrik Ljuddämpare under kapitel Underhåll. Ett igensatt nät leder till varmkörning av motorn med allvarlig motorskada som följd. Använd aldrig en ljuddämpare med ett defekt gnistfångarnät.



WARNING! Använd aldrig en maskin med defekt säkerhetsutrustning. Maskinens säkerhetsutrustning ska kontrolleras och underhållas som beskrivits i detta avsnitt. Om din maskin inte klarar alla kontrollerna ska serviceverkstad uppsökas för reparation.

Luftfilter

Använd aldrig lövblåsaren utan luftfilter eller med ett trasigt eller deformerat filterelement, eftersom ofiltrerad, dammig luft snabbt förstör motorn.

Allmänna arbetsinstruktioner

VIKTIGT! Detta avsnitt behandlar grundläggande säkerhetsregler för arbete med blåsare. När du råkar ut för en situation som gör dig osäker angående fortsatt användning ska du rådfråga en expert. Vänd dig till din återförsäljare eller din serviceverkstad. Undvik all användning du anser dig otillräckligt kvalificerad för.

Visa personer i din omgivning hänsyn genom att undvika att använda maskinen under olämpliga tidpunkter, exempelvis sent på kvällen eller tidigt på morgonen. Minska ljudnivåerna genom att begränsa det antal enheter av utrustningen som används samtidigt. Läs igenom och följ nedanstående enkla råd för att störa din omgivning så lite som möjligt.

- Använd blåsaren med lägsta möjliga gaspådrag. Det är sällan nödvändigt att använda fullt gaspådrag. Många arbetsmoment kan utföras med halvt gaspådrag. Lägre gaspådrag innebär mindre buller och mindre damm. Det är också lättare att ha kontroll över det skräp som skall samlas ihop/flyttas.
- Använd en kratta eller en sopkvas för att lösgöra fastsittande skräp från marken.
- Håll blåsarens mynning så nära marken som möjligt. Utnyttja hela förlängningen på blåsroret så att luftströmmen kan hållas nära marken.
- Städa upp efter dig. Försäkra dig om att du inte har blåst in skräp på någons tomt. Se till att slänga allt skräp i en soptunna.
- Använd maskinen vid normala tidpunkter för att undvika onödigt buller, inte tidigt på morgonen och inte sent på kvällen.



WARNING! Var medveten om din omgivning. Om någon närmar sig ditt arbetsområde, ställ gaspedalen på minsta gaspådrag tills personen är på behörigt avstånd. Rikta luftstrålen bort från människor, djur, lekplatser, öppna fönster och bilar etc.

SÄKERHETSINSTRUKTIONER

Grundläggande säkerhetsregler



- Inga obehöriga personer eller djur får finnas inom arbetsområdet som är 15 meter.
- Låt motorn svalna, innan du fyller på bränsle.
- Undvik all kontakt med heta ytor.
- Om maskinen fattar eld eller någon annan nödsituation uppstår som kräver att du frigör dig från maskinen, öppna spännena på selen och låt maskinen falla bakåt.
- Den kraftiga luftströmmen kan förflytta föremål med sådan hastighet att de kan studsas tillbaka och leda till allvarliga ögonskador.

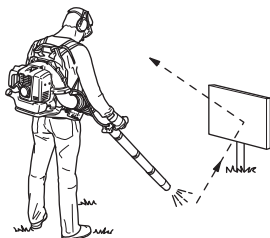

- Rikta inte luftstrålen mot människor eller djur.
- Stoppa motorn före montering eller demontering av tillbehör eller andra delar.
- Undvik användning vid ogynnsamma väderleksförhållanden. Exempelvis tät dimma, kraftigt regn, hård vind, stark kyla, osv. Att arbeta i dåligt väder är tröttsamt och kan skapa farliga omständigheter, exempelvis halt underlag.
- Minimera blåstiden genom att lätt fukta ytor i dammiga omgivningar eller använda en dimustrutning.
- Minska vattenförbrukningen genom att använda blåsare istället för vattenslangar vid olika tillämpningsområden kring gräsmatta och trädgård, exempelvis för galler, skärmar, grillar, verandar etc.
- Se till att du kan gå och stå säkert. Titta efter eventuella hinder vid en oväntad förflyttning (rötter, stenar, grenar, gropar, diken, osv.). Iaktta stor försiktighet vid arbete i sluttande terräng.



- Ställ aldrig ner maskinen med motorn i drift utan att du har uppsikt över den.
- Motorns avgaser innehåller kolmonoxid vilket kan orsaka kolmonoxidförgiftning. Starta eller kör därför aldrig maskinen inomhus, eller där luftcirkulationen är bristfällig.
- Blåsaren får ej användas på stegar eller ställningar eller på höga byggnader (exv. tak). Arbetställningen kan orsaka svår skada.



- OBS! Använd aldrig maskinen utan möjlighet att kunna påkalla hjälp i händelse av olycka.

Grundläggande arbetsteknik



WARNING! Varning för utslungade föremål. Använd alltid ögonskydd. Stenar, skräp mm kan kastas upp i ögonen och vålla blindhet eller allvarliga skador. Håll obehöriga på avstånd. Barn, djur, åskådare och medhjälpare ska befinna sig utanför säkerhetszonen på 15 m. Stanna maskinen omedelbart om någon närmar sig.



WARNING! Stanna alltid motorn vid rengöring.

- Blåsaren är ryggburen och bärs på axlarna när den används. Den kontrolleras med höger hand på handtaget på röret.
- Hastigheten på luftstrålen regleras med hjälp av gasreglaget. Välj den hastighet som passar bäst för respektive användning.

För att slippa hålla fingret på gasreglaget hela tiden som blåsaren används kan önskat gaspådrag ställas in med "stoppreglaget". Fullt gaspådrag erhålls när reglaget är helt tillbakadraget.

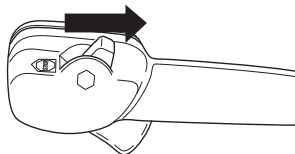

SÄKERHETSINSTRUKTIONER

- Kontrollera att luftintaget inte blockeras av exempelvis löv eller skräp. Ett igensatt luftintag minskar maskinens blåskapacitet och ökar motorns arbetstemperatur, vilket kan medföra motorhaveri. Stanna motorn och avlägsna föremålet.

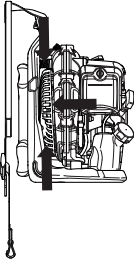

- Var medveten om vindriktningen. Arbeta i vindens riktning för att underlätta ditt arbete.
- Att använda blåsaren för att flytta stora högar är tidsödande och skapar onödigt buller.
- Håll god balans och säkert fotfäste.
- Efter avslutat arbete skall maskinen förvaras stående.

MONTERING

Montering av blåsrör och reglagehandtag

- Anslut blåsaren och manövrörret med den flexibla slangen. Kläm fast de båda ändarna på den flexibla slangen.

Använd medföljande fästdon.

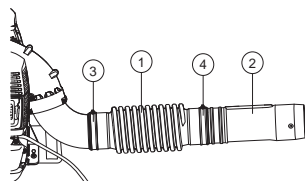

- 1 Flexibel slang
- 2 Manövrör
- 3 Klämma
- 4 Klämma

NOTE!

Smörj in rören lätt för att underlätta ihopsättningen.

- Fäst handtagshållaren på manövrörret och dra åt vredet på hållaren. Se till att handtagshållaren hamnar i linje med manövrörrets välvning.

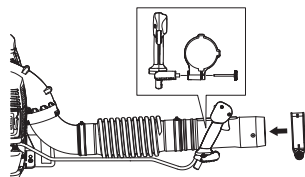

- Justera läge och vinkel för att åstadkomma en bekväm arbetsställning. Drag åt.

350BT

- Använd klämman för att fästa kablaget på den flexibla slangen.

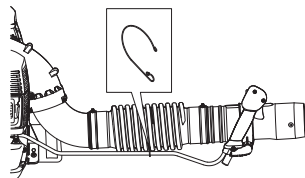

- Koppla ihop det raka röret och rörändan. Tryck ihop rören och vrid dem så att de låses.

530BT

- Fäst kablaget vid mitten av slangen med hjälp av den rem som tillhör kablaget.
- Vira först remmen runt den flexibla slangen, börja underifrån. För sedan remmen genom hålet i remmen

enligt bilden. Tänk på att det finns risk att slangen skadas om remmen fästs för hårt.

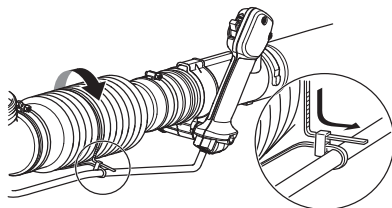

Blåsrör

Montera mellanröret och blåsröret. Det går att montera fler mellanrör om längre blåsrör behövs.

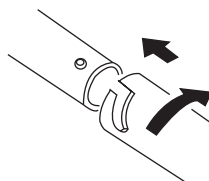

Extra utrustning

(Ingår inte.)

Styre

Demontera mellanröret. Skruva bort hållarens vred och trä på hållaren över manövrörret. Montera vredet och drag åt.

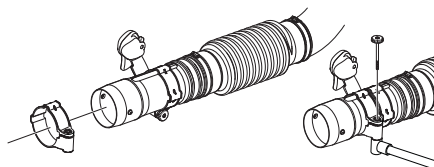

Montera mellanröret.

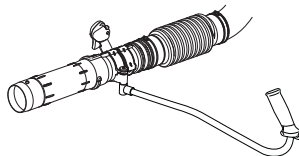

Platt munstycke

- Önskas högre lufthastighet ersätts det runda munstycket med ett platt munstycke.

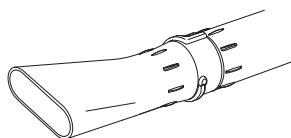

BRÄNSLEHANTERING

Drivmedel

OBS! Maskinen är försedd med en tvåtaktsmotor och måste alltid köras på en blandning av bensin och tvåtaktsolja. För att säkerställa rätt blandningsförhållande är det viktigt att noggrant mäta den oljemängd som skall blandas. Vid tillblandning av små bränslemängder inverkar även små felaktigheter i oljemängden kraftigt på blandningsförhållandet.



WARNING! Sörj för god luftventilation vid bränslehantering.

Bensin



OBS! Använd alltid oljeblandad kvalitetsbensin (minst 90 oktän).



- Rekommenderat lägsta oktantal är 90. Om man kör motorn på bensin med ett lägre oktantal än 90 kan så kallad knockning uppträda. Detta leder till ökad motortemperatur, som kan orsaka svåra motorhaverier.
- Vid arbete med kontinuerligt höga varvtal rekommenderas högre oktantal. Använd blyfri kvalitetsbensin.

Etanolblandat bränsle, E10, får användas (max 10 % etanolblandning). Om etanolblandningar högre än E10 används blir körförhållandet för magert, vilket kan leda till skador på motorn.

Tvåtaktsolja

- För bästa resultat och funktion använd HUSQVARNA tvåtaktsolja, som är speciellt framtagen för våra tvåtaktsmotorer. Blandningsförhållande 1:50 (2%).
- Om HUSQVARNA tvåtaktsolja ej finns tillgänglig kan annan tvåtaktsolja av hög kvalitet och avsedd för luftkylda motorer användas. Kontakta din återförsäljare vid val av olja. Blandningsförhållande 1:33 (3%).
- Använd aldrig tvåtaktsolja avsedd för vattenkylda utombordsmotorer, s.k. outboardoil.
- Använd aldrig olja avsedd för fyrtaktsmotorer.

Bensin, liter	Tvåtaktsolja, liter	
	2% (1:50)	3% (1:33)
5	0,10	0,15
10	0,20	0,30
15	0,30	0,45
20	0,40	0,60

Blandning

- Blanda alltid bensin och olja i en ren behållare godkänd för bensin.
- Börja alltid med att fylla i hälften av bensinen som skall tillblandas. Fyll därefter i hela oljemängden. Blanda (skaka) bränsleblandningen. Fyll återstående mängd bensin.
- Blanda (skaka) bränsleblandningen omsorgsfullt innan maskinens bränsletank fylls.



- Blanda inte bränsle för mer än max 1 månads behov.
- Om maskinen inte används under en längre tid skall bränsletanken tömmas och rengöras.

Tankning



VARNING! Följande försiktighetsåtgärder minskar brandrisken:

Tanka i väl ventilerade områden. Tanka aldrig maskinen inomhus.

Rök inte eller placera något varmt föremål i närheten av bränsle.

Tanka aldrig med motorn i drift.

Stanna motorn och låt den svalna några minuter före tankning.

Öppna tanklocket sakta vid bränslepåfyllning så att eventuellt övertryck sakta försvinner.

Drag åt tanklocket noga efter tankning.

Om du spillt bränsle på den. Torka av allt spill och låt bensinresterna avdunsta.

Flytta alltid maskinen från tankningsplatsen och bensindunken före start.

- Flytta maskinen minst 3 m från tankningsstället innan du startar.

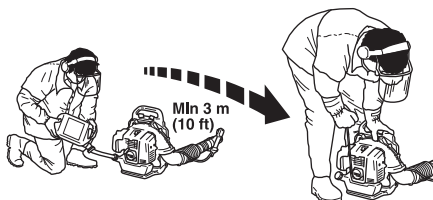

- Torka rent runt tanklocket. Föroreningar i tanken orsakar driftstörningar.
- Se till att bränslet är väl blandat genom att skaka behållaren innan tanken fylls.
- Kontrollera bränslenivån före varje användning och lämna plats för bränslet att utvidgas, eftersom värmen från motorn och solen i annat fall kan få bränslet att utvidgas så att det rinner över.

START OCH STOPP

Start och stopp



VARNING! Flytta alltid maskinen från tankningsplatsen och bensindunken före start. Placera maskinen på ett fast underlag.

Se till att inga obehöriga finns inom arbetsområdet, annars finns risk för allvarliga personskador. Säkerhetsavståndet är 15 meter.

Maskinen får endast startas i komplett utförande. Om maskinen startas utan att alla kåpor är monterade finns risk för personskador.

Kall motor

Tändning: Ställ stoppkontakten i startläge. Omkring 1/3 öppet.

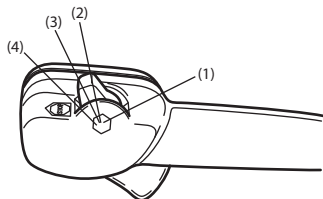

530BT

- Tomgångsvarvtal (3)

350BT

- Omkring 1/3 öppet. (2)

Stoppkontakten får ej ställas i fullgasläge.

Choke: Ställ chokereglaget i chokeläge.

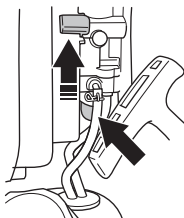

Bränslepump: Tryck på bränslepumpens gummiblåsa upprepa gånger tills bränsle börjar fylla blåsan. Blåsan behöver ej fyllas helt.

Varm motor

Använd samma startförfarande som för kall motor men utan att ställa chokereglaget i chokeläge.

Start

Tryck maskinkroppen mot marken med vänster hand (OBS! Ej med foten!). Grip starthandtaget, drag med höger hand långsamt ut startlinan tills ett motstånd känns (starthakarna griper in) och gör därefter snabba och kraftfulla ryck. **Vira aldrig startlinan runt handen.**

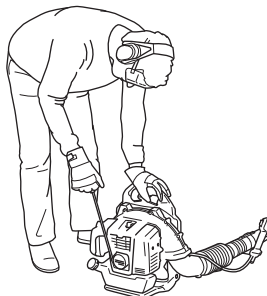

Gör förnyade startförsök tills motorn startar. När motorn startar, återställ chokereglaget.

OBS! Drag inte ut startlinan helt och släpp inte heller starthandtaget från helt utdraget läge. Detta kan orsaka skador på maskinen.

Luft strömmar ut så fort motorn är igång, även på tomgång. Låt ingen stå i närheten av blåsaren eller utblåset.

Ställ in önskat motorvarvtal med gasreglaget.

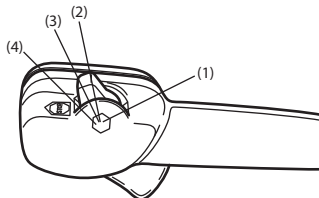

Låt motorn gå några minuter för att bli varm.

- 1 Full gas
- 2 Omkring 1/3 öppet.
- 3 Tomgångsvarvtal
- 4 Stoppkontakt

Stopp

Motorn stannas genom att stoppreglaget sätts i stoppläge.

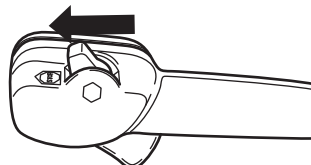

UNDERHÅLL

Allmänt

Vid kontroll och underhåll ta bort tändkabeln och tändstift. Undvik all kontakt med heta ytor.

Förgasare

Inställning av tomgångsvarvtalet

Innan några justeringar görs, se till att luftfiltret är rent och att luftfilterlocket sitter på.

350BT

Tomgångsvarvtalet fabriksinställning är: 2200 rpm.

530BT

Tomgångsvarvtalet fabriksinställning är: 3000 rpm.

Använd justeringskruven uppe på sidan av förgasaren om det blir nödvändigt att justera tomgångsvarvtalet.

Ljuddämpare

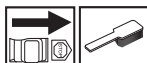

Ljuddämparen är utformad för att dämpa ljudnivån och för att leda avgaserna bort från användaren. Avgaserna är heta och kan innehålla gnistor vilka kan orsaka brand om avgaserna riktas mot ett torrt och brännbart material.

Ljuddämparen är utrustad med ett speciellt gnistfångarnät. Gnistfångarnätet bör rengöras en gång per månad. Detta görs bäst med en stålborste.

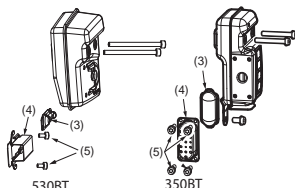

För att ta bort gnistfångarnätet gör på följande sätt:

- Ta bort avgasledaren (4, 5).
- Ta bort gnistskyddet (3).
- Dra ut gnistfångarnätet och rengör det med en stålborste. Byt ut gnistfångarnätet om det är trasigt.
- Ta bort eventuella sotavlagringar i ljuddämparens inlopp, utlopp och i cylinderns avgasport.

OBS! Använd aldrig maskinen med en ljuddämpare som är i dåligt skick.

Kontrollera regelbundet att ljuddämparen är hel och att den sitter ordentligt fast. Drag åt skruvarna.

- 350BT 8-12 Nm. (1)
- 530BT 7-11 Nm. (2)

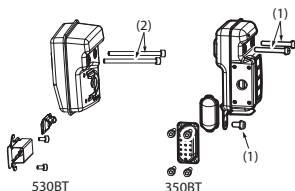

Kontrollera att gnistskyddet och avgasledaren sitter fast ordentligt (5). Dra åt med 2-3 Nm.



WARNING! Ljuddämparen blir mycket het såväl vid användning som efter stopp. Detta gäller även vid tomgångskörning. Beröring kan orsaka brännskador på huden. Var uppmärksam på brandfaran!

Kylsystem



För att erhålla en så låg driftstemperatur som möjligt är maskinen utrustad med ett kylsystem.

Kylsystemet består av:

- Kylflänsar på cylindern.
- Luftintagnät

Rengör kylsystemet med en borste en gång per vecka, vid svårare förhållanden oftare. Ett smutsigt eller igensatt kylsystem leder till överhettning av maskinen med skador på cylinder och kolv som följd. Kontrollera att munstyckena inte är blockerade.

Luftintagnät

Kontrollera att luftintaget inte blockeras, på alla sidor inklusive undersida, av exempelvis löv eller skräp. Ett igensatt luftintag minskar maskinens blåskapacitet och ökar motorns arbetstemperatur, vilket kan medföra motorhaveri. Stanna motorn och avlägsna föremålet.

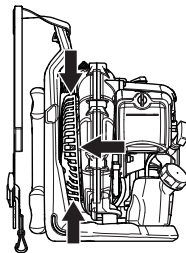

WARNING! Använd aldrig blåsaren utan att nätet sitter på. Kontrollera före varje användning att nätet sitter på plats och är oskadat.

Tändstift

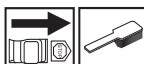

Tändstiftets kondition påverkas av:

- En felaktigt inställd förgasare.
- En felaktig oljeblandning i bränslet (för mycket eller felaktig olja).
- Ett smutsigt luftfilter.

Dessa faktorer orsakar beläggningar på tändstiftets elektroder och kan försaka driftstörningar och startsvårigheter.

UNDERHÅLL

Rengör tändstiftet utvändigt. Demontera det och kontrollera elektrodavståndet. Justera avståndet till 0,6-0,7 mm eller byt tändstift. Se till att tändstiftet har s.k. radioavstörning.

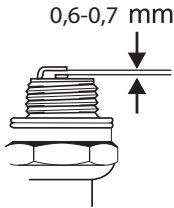

OBS! Använd alltid rekommenderad tändstiftstyp! Felaktigt tändstift kan förstöra kolv/cylinder.

Luftfilter



Luftfiltret skall regelbundet rengöras från damm och smuts för att undvika:

- Förgasarstörningar
- Startproblem
- Sämre effekt
- Onödigt slitage på motorns delar.
- Onormalt hög bränsleförbrukning.

Kontrollera luftfiltret och rengör vid behov.

För att undvika brännskador, vidrör ej varma ytor såsom ljuddämpare, cylinder mm.

Rengöring av luftfilter

530BT

- Demontera luftfilterkåpan och tag bort filtret. Tvätta det rent i varmt tvålatten.
- Montera luftfiltret och luftfilterkåpan. Glöm inte att sätta tillbaka luftgallret. Om gallret saknas tätar inte luftrenaren som den ska och damm kan komma in i cylindern.

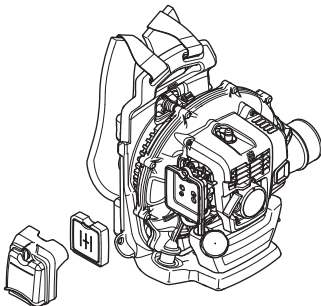

Ett länge använt luftfilter kan aldrig bli fullständigt rent. Därför måste filtret med jämna mellanrum ersättas med ett nytt. **Ett skadat luftfilter måste alltid bytas ut.**

Används maskinen under dammiga förhållanden skall luftfiltret inoljas. Se anvisningar under rubrik Inoljning av luftfilter.

350BT

- Demontera luftfilterkåpan och tag bort filtret. Tvätta det rent i varmt tvålatten. Se till att filtret är torrt då det åter monteras.

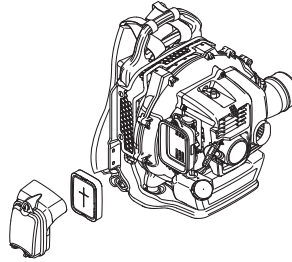

Ett länge använt luftfilter kan aldrig bli fullständigt rent. Därför måste filtret med jämna mellanrum ersättas med ett nytt. **Ett skadat luftfilter måste alltid bytas ut.**

Används maskinen under dammiga förhållanden skall luftfiltret inoljas. Se anvisningar under rubrik Inoljning av luftfilter.

- Montera luftfiltret och luftfilterkåpan.

Inoljning av luftfilter



Använd alltid speciell filterolja. Filteroljan innehåller lösningsmedel för att vara lätt att fördela jämnt i filtret. Undvik därför hudkontakt.

Stoppa ned filtret i en plastpåse och håll på filteroljan. Knåda plastpåsen för att fördela oljan. Krama ur filtret i plastpåsen och håll bort överskottsoljan innan filtret monteras på maskinen. Använd aldrig vanlig motorolja. Denna sjunker ganska fort ner genom filtret och lägger sig i botten.

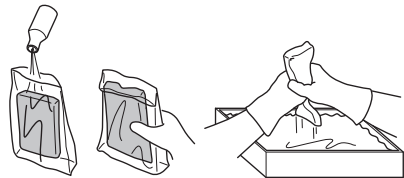

Axelrem

Om axelremmen är skadad kan den brista under arbetet, vilket kan få maskinen att falla och orsaka personskada. Följ instruktionerna nedan när du byter ut axelremmen.

- 1 Ta bort klämman från remmen.
- 2 Trä remmens ände genom hängaren.
- 3 Sätt tillbaka klämman på remmen.



WARNING! Kontrollera att klämmans tjocka runda pinne sitter i remmen. Om den sätts fast på fel sätt, kan det leda till personskador.

UNDERHÅLL

Underhållsschema

Nedan följer några allmänna skötselinstruktioner. Om du behöver ytterligare upplysningar kontakta serviceverkstaden.

Underhåll	Daglig tillsyn	Veckotillsyn	Månadstillsyn
Rengör maskinen utvändigt.	X		
Kontrollera att gasreglage fungerar säkerhetsmässigt.	X		
Kontrollera att stoppkontakten fungerar.	X		
Rengör luftfiltret. Byt om det behövs.	X		
Kontrollera att skruvar och muttrar är åtdragna.	X		
Kontrollera att inget bränsleläckage finns från motor, tank eller bränsleledningar.	X		
Kontrollera att bränslefiltret ej är förorenat eller att bränsleslangen har sprickor eller andra defekter. Byt om erforderligt.	X		
Rengör eller byt ljuddämparens gnistfångarnät (gäller endast ljuddämpare utan katalysator).	X		
Kontrollera luftintagsnätets alla sidor inte är blockerat.	X		
Kontrollera startapparaten med dess lina.		X	
Kontrollera att vibrations-isolatorerna inte är skadade.		X	
Rengör tändstiftet utvändigt. Demontera det och kontrollera elektroavståndet. Justera avståndet till 0,6-0,7 mm eller byt tändstift. Se till att tändstiftet har s.k. radioavstörning.		X	
Rengör maskinens kylsystem.		X	
Rengör förgasaren utvändigt och utrymmet runt denna.		X	
Kontrollera alla kablar och anslutningar.			X
Byt tändstift. Se till att tändstiftet har s.k. radioavstörning.			X
Kontrollera och rengör eventuellt ljuddämparens gnistfångarnät (gäller endast ljuddämpare med katalysator).			X
Rengör bränsletanken.			X

TEKNISKA DATA

Tekniska data

Tekniska data	530BT	350BT
Motor		
Cylindervolym, cm ³	29,5	50,2
Tomgångsvarvtal, r/min	3000	2200
Max. motoreffekt enligt ISO 8893, kW/ r/min		
Katalysatorljuddämpare	Nej	Nej
Varvtalsreglerat tändsystem	Nej	Ja
Tändsystem		
Tändstift	NGK CMR7H/ TORCH AC7R	NGK CMR7H/ TORCH AC7R
Elektroddgap, mm	0,6-0,7	0,6-0,7
Bränsle-/smörjsystem		
Volym bensintank, liter	0,85	1,25
Vikt		
Vikt, utan bränsle, kg	6,75	10,2
Bulleremissioner		
(se anm. 1)		
Ljudeffektnivå, uppmätt dB(A)	102	104
Ljudeffektnivå, garanterad L _{WA} dB(A)	102	104
Ljudnivåer		
(se anm. 2)		
Ekvivalent ljudtrycksnivå vid användarens öra, uppmätt enligt EN15503, dB(A)	91	95
Vibrationsnivåer		
(se anm. 3)		
Ekvivalenta vibrationsnivåer (a _{h_v,eq}) i handtag uppmätt enligt EN15503, m/s ²	2,5	2,1
Fläktprestanda		
Max lufthastighet vid standardmunstycke, m/s:	65	80
Luftflöde vid standardmunstycke, m ³ /min	10.6	14
Genomsnittlig luftvolym vid kåpa m ³ /min	13.1	19,6

Anm. 1: Emission av buller till omgivningen uppmätt som ljudeffekt (L_{WA}) enligt EG-direktiv 2000/14/EG. Redovisad ljudeffektnivå för maskinen är med den original skärutrustning som ger högst nivå. Skillnaden mellan garanterad och uppmätt ljudeffekt är att den garanterade ljudeffekten även inkluderar spridning i mätresultat och variation mellan exemplar av samma modell enligt Direktiv 2000/14/EG.

Anm. 2: Värdet för ekvivalent ljudtrycksnivå beräknas med följande tidsfördelning: 1/7 tomgång och 6/7 fullt varvtal. Redovisade data för ekvivalent ljudtrycksnivå för maskinen har ett typiskt spridningsmått (standardavvikelse) på 1 dB (A).

Anm. 3: Värdet för ekvivalent vibrationsnivå beräknas med följande tidsindelning: 1/7 tomgång och 6/7 fullt varvtal. Redovisade data för ekvivalent vibrationsnivå har ett typiskt spridningsmått på 1 m/s².

TEKNISKA DATA

EG-försäkran om överensstämmelse (Gäller endast Europa)

Husqvarna AB, SE-561 82 Huskvarna, Sverige, tel +46-36-146500, försäkrar härmed att blåsarna **Husqvarna 530BT, 350BT** från 2016 års serienummer och framåt (året anges i klartext på typskylten plus ett efterföljande serienummer) motsvarar föreskrifterna i RÅDETS DIREKTIV:

- av den 17 maj 2006 "angående maskiner" **2006/42/EG**.

- av den 26 februari 2014 "angående elektromagnetisk kompatibilitet" **2014/30/EU**.

- av den 8 maj 2000 "angående emission av buller till omgivningen" **2000/14/EG**. Bedömning av överensstämmelse utförd enligt Bilaga V.

För information angående bulleremissionerna, se kapitel Tekniska data. Följande standarder har tillämpats: **EN ISO 12100-2/A1:2009, CISPR 12:2009, EN 15503:2009**

SMP Svensk Maskinprovning AB, Box 7035, SE-750 07 Uppsala, Sverige, har utfört frivillig typkontroll åt Husqvarna AB. Certifikaten har nummer:

SEC/09/2102 - 530BT, **SEC/09/2103** - 350BT

Huskvarna, 30 mars 2016



Per Gustafsson, Utvecklingschef (Bemyndigad representant för Husqvarna AB samt ansvarig för tekniskt underlag.)

SYMBOLFORKLARING

Symboler

ADVARSEL! Maskinen kan ved forkert eller skødesløs brug være et farligt redskab, som kan medføre alvorlige skader eller dødsfald for brugeren eller andre.



Læs brugsanvisningen omhyggeligt igennem og forstå indholdet, inden du bruger maskinen.



Brug altid:

- Høreværn
- Godkendt øjenværn



Dette produkt er i overensstemmelse med gældende CE-direktiv.



Handsker skal benyttes, når det er nødvendigt.



Blæseren kan kaste emner ud med stor kraft, så de slynges tilbage. Dette kan medføre alvorlige øjenskader, hvis du ikke anvender det anbefalede beskyttelsesudstyr.



Føreren af løvblæseren skal sørge for, at ingen mennesker eller dyr kommer nærmere end 15 meter.



Når flere førere arbejder på det samme sted, skal sikkerhedsafstanden være mindst 15 meter.

Åndedrætsværn skal anvendes hvor der findes risiko for støv.



Undgå at berøre de varme flader.



Støjemissioner til omgivelserne i henhold til EF-direktiv. Maskinens emission fremgår af kapitlet Tekniske data og af en mærkat.



Andre symboler/etiketter på maskinen gælder specifikke krav for certificering på visse markeder.

Kontrol og/eller vedligeholdelse skal udføres med slukket motor, med stopkontakten på STOP.



Brug altid beskyttelseshandsker.



Regelmæssig rengøring kræves.



Visuel kontrol.



Beskyttelsesbriller eller ansigtsværn skal bruges.



Påfyldning af brændstof.



Chokerreguleringshåndtaget på 'åben'.



Chokerreguleringshåndtaget på 'lukket'.



INDHOLD

Indhold

SYMBOLFORKLARING

Symboler 43

INDHOLD

Indhold 44

Inden start skal du være opmærksom på følgende: 44

INDLEDNING

Til vore kunder! 45

HVAD ER HVAD?

Hvad er hvad på blæseren? 46

GENERELLE SIKKERHEDSINSTRUKTIONER

Generelt 47

SIKKERHEDSINSTRUKTIONER

Personligt beskyttelsesudstyr 49

Maskinens sikkerhedsudstyr 49

Kontrol, vedligeholdelse og service af maskinens sikkerhedsudstyr 50

Generelle arbejdsinstruktioner 51

MONTERING

Montering af blæserør og reguleringshåndtag 54

BRÆNDSTOFHÅNDBLING

Drivmiddel 55

Tankning 56

START OG STOP

Start og stop 57

VEDLIGEHOLDELSE

Generelt 58

Karburator 58

Lyddæmper 58

Kølesystem 58

Si til luftindtag 58

Tændrør 59

Luftfilter 59

Skulderrem 60

Vedligeholdelsesskema 61

TEKNISKE DATA

Tekniske data 62

EF-overensstemmelseserklæring 63

Inden start skal du være opmærksom på følgende:

Læs brugsanvisningen omhyggeligt igennem.



ADVARSEL! Langvarig eksponering for støj kan medføre permanente høreskader. Brug derfor altid godkendt høreværn.



ADVARSEL! Maskinens oprindelige udformning må under ingen omstændigheder ændres uden producentens samtykke. Brug altid originaltilbehør. Ikke-autoriserede ændringer og/eller ikke-godkendt tilbehør kan medføre alvorlige skader eller døden for brugeren eller andre.



ADVARSEL! En blæser kan, hvis den bruges forkert eller skødesløst, være et farligt redskab, som kan medføre alvorlige – endog livsfarlige – personskader. Det er meget vigtigt, at du læser og forstår indholdet i denne brugsanvisning.

Husqvarna AB forsøger hele tiden at videreudvikle sine produkter og forbeholder sig derfor ret til ændringer af bl.a. form og udseende uden forudgående varsel.

Maskinen er kun beregnet til blæsning af græsplæner, stier, asfaltveje og lignende.

INDLEDNING

Til vore kunder!

Til lykke med dit Husqvarna-produkt! Husqvarna har en historie, der går tilbage til 1689, da kong Karl XI lod opføre en fabrik på bredden af Huskvarna-åen til fremstilling af musketter. Placeringen ved Huskvarna-åen var logisk, da åens vandkraft dermed kunne udnyttes og således fungerede som vandkraftværk. I de mere end 300 år, Husqvarna-fabrikken har eksisteret, er utallige produkter blevet produceret her – lige fra brændekomfurer til moderne køkkenmaskiner, symaskiner, cykler, motorcykler m.m. I 1956 blev den første motorplæneklipper lanceret, den blev efterfulgt af motorsaven i 1959, og det er inden for dette område, Husqvarna i dag gør sig gældende.

Husqvarna er i dag en af verdens førende producenter af skov- og haveprodukter med kvalitet og ydeevne som højeste prioritet. Forretningsideen er at udvikle, fremstille og markedsføre motordrevne produkter til skov- og havebrug samt til bygge- og anlægsindustrien. Husqvarnas mål er også at være på forkant hvad gælder ergonomi, brugervenlighed, sikkerhed og miljøtænkning, og vi har udviklet mange forskellige finesser for at forbedre produkterne på disse områder.

Vi er overbeviste om, at du vil komme til at sætte pris på vores produkts kvalitet og ydeevne i lang tid fremover. Når du køber vores produkter, får du samtidig adgang til professionel hjælp med reparationer og service, hvis der skulle ske noget. Hvis du ikke har købt maskinen hos en af vores autoriserede forhandlere, skal du spørge efter nærmeste serviceværksted.

Vi håber, at du vil blive tilfreds med din maskine, og at den bliver din ledsager i lang tid fremover. Husk, at denne brugsanvisning er et værdifuldt dokument. Ved at følge brugsanvisningen (brug, service, vedligeholdelse osv.) kan du forlænge maskinens levetid væsentligt og endda forøge dens værdi ved videresalg. Hvis du sælger din maskine, skal du huske at overdrage brugsanvisningen til den nye ejer.

Tak, fordi du har valgt at bruge et produkt fra Husqvarna!

Husqvarna AB forsøger hele tiden at videreudvikle sine produkter og forbeholder sig derfor ret til ændringer af bl.a. form og udseende uden forudgående varsel.

HVAD ER HVAD?

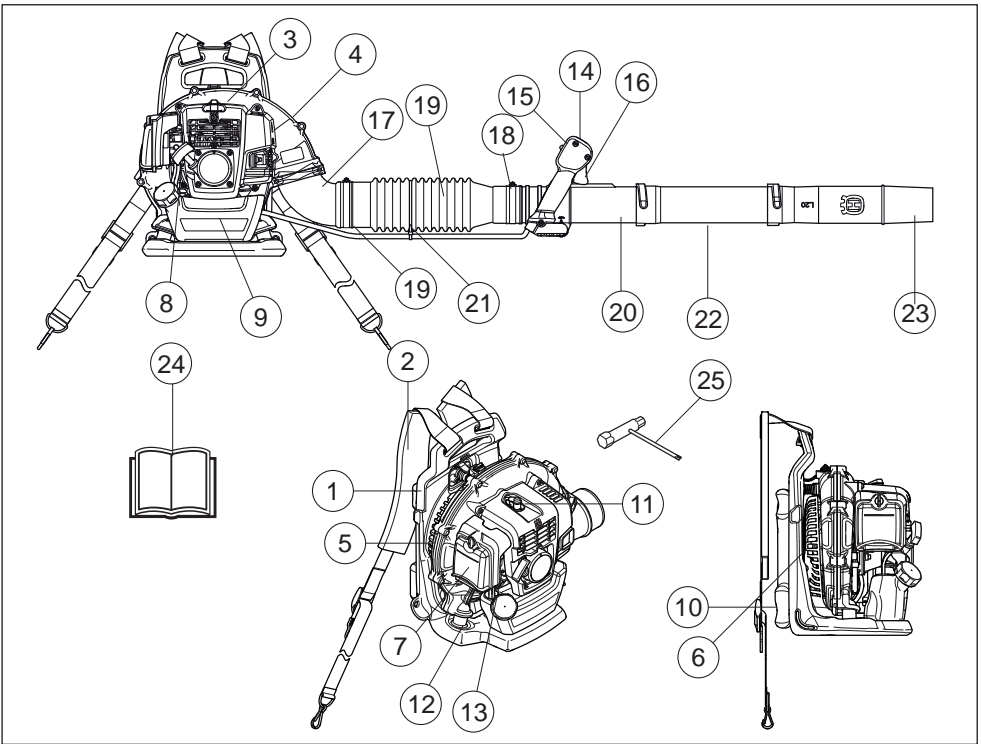

Hvad er hvad på blæseren?

- | | |
|---|--|
| 1 Ramme | 14 Reguleringshåndtag/styrehåndtag |
| 2 Sele (Hoftesele kun sammen med 350BT) | 15 Stopkontakt med gasreguleringsindstilling |
| 3 Motorafskærmning | 16 Gasregulering |
| 4 Ventilatorokappe | 17 Vinkel |
| 5 Si til luftindtag | 18 Spændebånd |
| 6 Ventilator | 19 Fleksibel slange |
| 7 Luftfilter | 20 Styreør |
| 8 Starthåndtag | 21 Spændebånd |
| 9 Brændstoftank | 22 Mellemrør |
| 10 Polstring | 23 Blæserør |
| 11 Tændrør | 24 Brugsanvisning |
| 12 Vibrationsdæmpningssystem | 25 Kombiøgle |
| 13 Choker | |

GENERELLE SIKKERHEDSINSTRUKTIONER

Generelt

VIGTIGT!

Maskinen er kun beregnet til blæsning af græsplæner, stier, asfalter og lignende.

Gennemfør en generel inspektion af maskinen før brugen; se i vedligeholdelsesplanen.

Brug aldrig maskinen, hvis du er træt, hvis du har drukket alkohol, eller hvis du tager medicin, som kan påvirke dit syn, dit overblik eller din kropskontrol.

Brug personligt beskyttelsesudstyr. Se instruktionerne i afsnittet "Personligt beskyttelsesudstyr".

Brug aldrig en maskine, der er blevet ændret, så den ikke længere svarer til originalmodellen.

Brug aldrig en maskine, som er behæftet med fejl. Følg sikkerhedskontrol-, vedligeholdelses- og serviceinstruktionerne i denne brugsanvisning. Visse vedligeholdelses- og serviceforanstaltninger må kun udføres af erfarne og kvalificerede specialister. Se anvisningerne under overskriften Vedligeholdelse.

Samtlige dæksler og beskyttelser skal være monteret før start. Sørg for, at tændhætten og tændkablet er intakte, så du undgår risikoen for elektrisk stød.

Føreren af løvblæseren skal sørge for, at ingen mennesker eller dyr kommer nærmere end 15 meter.

Når flere førere arbejder på det samme sted, skal sikkerhedsafstanden være mindst 15 meter.

Tillad aldrig børn at bruge maskinen.

Lad aldrig andre bruge maskinen, uden at du har sikret dig, at vedkommende har forstået indholdet i brugsanvisningen.

Se altid efter eventuelle genstande, som kan have blokeret luftindtagetets si, før arbejdet påbegyndes.

Fjern aldrig sien foran luftindtaget.

I nødsituationer skal du frigøre dig fra maskinen ved at åbne hofte- og brystbæltet og lade maskinen falde bagud.

Tag altid kontakt med de lokale myndigheder og kontrollør, at De overholder gældende bestemmelser.

Undgå at berøre de varme flader.

Berør aldrig tændrøret eller tændingskablet, mens motoren er i gang.



ADVARSEL! Denne maskine skaber et elektromagnetisk felt under brug. Dette felt kan i nogle tilfælde påvirke aktive eller passive medicinske implantater. For at reducere risikoen for alvorlige eller dødbringende skader anbefaler vi, at personer med medicinske implantater kontakter deres læge og producenten af det medicinske implantat, før de tager maskinen i brug.

Start

- Start aldrig maskinen indendørs. Vær bevidst om faren ved indånding af motorens udstødningsgasser.
- lagttag omgivelserne og vær sikker på, at der ikke findes risiko for at mennesker eller dyr kan komme i kontakt med udblæsningen.
- Placer maskinen på jorden, og sørg for at trykke maskinkroppen mod jorden med venstre hånd (BEMÆRK! Ikke med foden). Tag derefter fat i starthåndtaget med højre hånd, og træk hurtigt og kraftfuldt i snoren.



Brændstofsikkerhed



- Anvend en brændstofdunk med overløbsikring.
- Fyld aldrig brændstof på maskinen, når motoren kører. Stands motoren, og lad den afkøle nogle minutter før tankning.
- Sørg for god ventilation ved tankning og blanding af brændstof (benzin og totaktolie).
- Undgå al hudkontakt med brændstoffet. Brændstoffet giver anledning til hudirritation og kan endda medføre hudforandringer.
- Flyt maskinen mindst 3 m væk fra tankningsstedet, inden du starter.

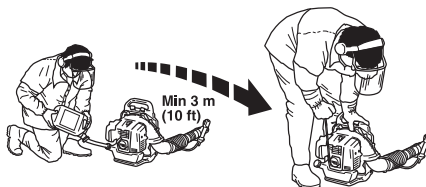

- Start aldrig maskinen:
 - Hvis du har spildt brændstof på den. Aftør alt det spildte brændstof, og lad benzinresterne fordampe.
 - Hvis du har spildt brændstof på dig selv eller dit tøj, skift tøj. Vask de legemsdele, som har været i kontakt med brændstoffet. Brug vand og sæbe.
 - Hvis maskinen lækker brændstof. Kontrollere regelmæssigt for lækage fra tankdæksel og brændstofslanger.

GENERELLE SIKKERHEDSINSTRUKTIONER

Transport og opbevaring

- Opbevar og transporter maskinen og brændstoffet, så eventuel lækage og dampe ikke risikerer at komme i kontakt med gnister eller åben ild, f.eks. fra elmaskiner, elmotorer, elkontakter/afbrydere eller oliefy.
- Ved opbevaring og transport af brændstof skal der bruges en til formålet passende og godkendt beholder.
- Ved længere tids opbevaring af maskinen skal brændstoftanken tømmes. Spørg på den nærmeste benzinstation, hvor du kan komme af med overskydende brændstof. Tøm brændstoftanken, og tryk på spædepumpen, indtil alt brændstoffet er tømt af.
- Fjern tændrøret og hæld en spiseskefuld 2-taktsolie i cylinderen. Tørn motoren et par gange, og sæt tændrøret på plads igen.
- Sørg for, at maskinen er ordentligt rengjort, og at der er udført fuldstændig service, inden langtidsopbevaring.
- Fastgør maskinen under transport.
- Opbevar maskinen på et tørt, køligt, godt ventileret og støvfrit sted. Opbevar maskinen utilgængeligt for børn.



ADVARSEL! Vær forsigtig ved håndtering af brændstof. Tænk på brand-, eksplosions- og indåndningsrisikoen.

Justering af sele



ADVARSEL! Ved arbejde med maskinen skal selen altid være monteret. I modsat fald kan maskinen ikke betjenes sikkert, hvorved der kan opstå skade på dig selv eller andre.

Sørg for, at taljebæltet er lukket og justeret korrekt.

Hvis du ikke arbejder med taljebælte, skal du fjerne det fra enheden og opbevare det. Der er risiko for, at bæltet kan komme til at sidde fast, så enheden vælter.

Der er risiko for, at et usikret bælte kan komme til at sidde fast eller blive suget ind i maskinens ventilator.



En korrekt tilpasset sele og maskine letter arbejdet markant. Juster selen for at opnå den bedst tænkelige arbejdsstilling.



Spænd sideremmen, så trykket fordeles jævnt på skuldrene.

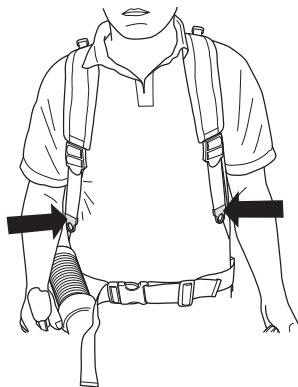

Placer hoftebæltet over hoften og ikke for langt nede på maven. Spænd hoftebæltet, så du mærker blæserens tyngde hvile på hoften.



NOTE!

530BT har intet taljebælte.

SIKKERHEDSINSTRUKTIONER

Personligt beskyttelsesudstyr



ADVARSEL! Ved enhver anvendelse af maskinen skal der bruges godkendt personligt beskyttelsesudstyr. Det personlige beskyttelsesudstyr udelukker ikke risikoen for skader, men det mindsker effekten af en skade ved en ulykke. Bed din forhandler om hjælp ved valg af udstyr. Læs brugsanvisningen omhyggeligt igennem og forstå indholdet, inden du bruger maskinen.



ADVARSEL! Vær altid opmærksom på advarselssignaler eller tilråb, når høreværnet bruges. Tag altid høreværnet af, så snart motoren er standset.

- Handsker skal benyttes, når det er nødvendigt.



- Høreværn med tilstrækkelig dæmpning skal bruges.



- Godkendt øjenværn skal altid anvendes. Hvis der anvendes visir, skal der også anvendes godkendte beskyttelsesbriller. Med godkendte beskyttelsesbriller menes briller, som opfylder standarden ANSI Z87.1 for USA eller EN 166 for EU-lande. Slag fra grene eller genstande som kastes bort kan beskadige øjnene.

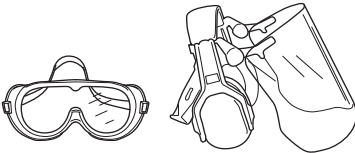

- Brug skridsikre og stabile støvler.



- Bær altid tunge, lange bukser, støvler, handsker og en langærmet skjorte. For at reducere risikoen for personskade som følge af, at genstande bliver trukket

ind i roterende dele, må du ikke bære løsthængende tøj, tørklæder, smykker osv. Sørg for, at dit hår er over skulderhøjde.

- Åndedrætsværn skal anvendes hvor der findes risiko for støv.

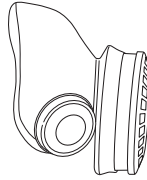

- Forbindingskasse skal altid findes i nærheden.

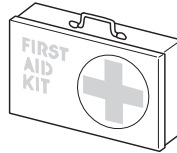

Maskinens sikkerhedsudstyr

I dette afsnit forklares mere om maskinens sikkerhedsdetaljer, hvilken funktion de har, samt hvordan kontrol og vedligeholdelse skal udføres for at sikre, at de fungerer. Se kapitel Hvad er hvad? for at se, hvor disse detaljer er placeret på maskinen.



ADVARSEL! Brug aldrig en maskine med defekte sikkerhedsdetaljer. Følg de instruktioner for kontrol, vedligeholdelse og service, der er nævnt i dette afsnit.

Stopkontakt

Stopkontakten skal bruges til at slukke for motoren.

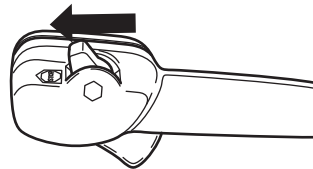

Fjern tændkablet og tændrøret, når der udføres eftersyn og vedligeholdelse.

SIKKERHEDSINSTRUKTIONER

Vibrationsdæmpningssystem

Din maskine er udstyret med et vibrationsdæmpningssystem, som er konstrueret med henblik på at give en så vibrationsfri og behagelig brug som muligt.

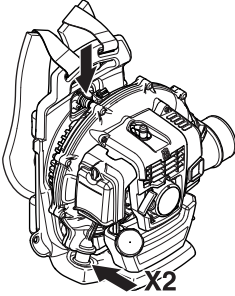

ADVARSEL! Overeksponering af vibrationer kan medføre blodkar- eller nerveskader hos personer med blodcirkulationsproblemer. Kontakt en læge, hvis du oplever kropslige symptomer, som kan relateres til overeksponering af vibrationer. Eksempler på sådanne symptomer er følelseløshed, manglende følesans, "kildren", "stikken", smerte, manglende eller reduceret styrke i forhold til normalt, forandringer i hudens farve eller i dens overflade. Disse symptomer forekommer almindeligvis i fingre, hænder eller håndled. Risiciene kan øges ved lave temperaturer.

Lyddæmper

Lyddæmperen er konstrueret med henblik på at give et så lavt lydniveau som muligt samt lede motorens udstødningsgasser væk fra brugeren.

I lande med varmt og tørt klima er risikoen for brand åbenbar. Vi har derfor udstyret lyddæmperen med et gnistfangernet, der er monteret i lyddæmperen.

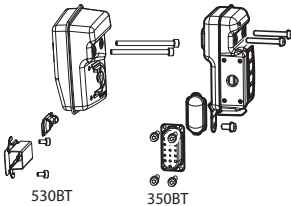

For lyddæmpere er det meget vigtigt, at instruktionerne for kontrol, vedligeholdelse og service overholdes. Se instruktionerne i afsnittet Kontrol, vedligeholdelse og service af maskinens sikkerhedsudstyr.



ADVARSEL!

Husk, at: Motorens udstødningsgasser indeholder kulilte, hvilket kan forårsage kulilteforgiftning. Start eller kørsel derfor aldrig maskinen indendørs, eller hvor luftcirkulationen er mangelfuld.

Motorens udstødningsgasser er varme og kan indeholde gnister, som kan forårsage brand. Start derfor aldrig maskinen indendørs eller i nærheden af brandfarligt materiale!



ADVARSEL! Lyddæmperen indeholder kemikalier, som kan være kræftfremkaldende. Undgå kontakt med disse elementer, hvis lyddæmperen bliver beskadiget.

Kontrol, vedligeholdelse og service af maskinens sikkerhedsudstyr



ADVARSEL! Al service og reparation af maskinen kræver specialuddannelse. Dette gælder særligt maskinens sikkerhedsudstyr. Hvis maskinen ikke klarer nogen af de nedennævnte kontroller, skal du kontakte dit serviceværksted. Ved at købe nogle af vores produkter kan du være sikker på at få en faglig korrekt reparation og service. Hvis maskinen er købt et sted, som ikke er en af vores serviceydende forhandlere, skal du spørge dem efter det nærmeste serviceværksted.

Stopkontakt

- Start motoren, og kontrollér, at motoren slukkes, når stopkontakten sættes i stopposition.

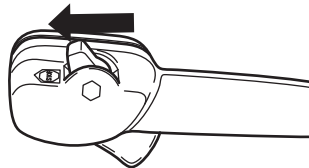

SIKKERHEDSINSTRUKTIONER

Vibrationsdæmpningssystem

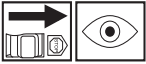

- Kontrollér regelmæssigt vibrationsdæmpningselementerne for materialerevner og deformationer. Udskift dem, hvis de er defekte.

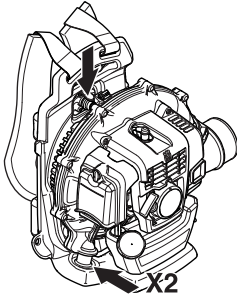

- Kontrollér, at vibrationsdæmpningskomponenterne er intakte og fast forankrede.

Lyddæmper



- Brug aldrig en maskine med en defekt lyddæmper.



- Kontrollér regelmæssigt, at lyddæmperen sidder fast i maskinen.

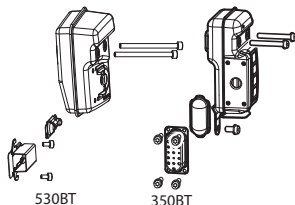

- Er din maskines lyddæmper udstyret med et gnistfangernet, skal dette renses regelmæssigt. Se under Lyddæmpere i kapitlet Vedligeholdelse. Et tilstoppet net medfører, at motoren kører varm med alvorlig motorskade til følge. Brug aldrig en lyddæmper med et defekt gnistfangernet.



ADVARSEL! Brug aldrig en maskine med defekt sikkerhedsudstyr. Maskinens sikkerhedsudstyr skal kontrolleres og vedligeholdes som beskrevet i dette afsnit. Klarer maskinen ikke alle kontrollerne, skal du kontakte et serviceværksted for at få den repareret.

Luftfilter

Brug aldrig løvblæseren uden luftfilter eller med beskadiget eller deformt filterelement, da ufiltreret luft hurtigt kan ødelægge motoren.

Generelle arbejdsinstruktioner

VIGTIGT! Dette afsnit behandler grundlæggende sikkerhedsregler for arbejde med blæsere. Når du kommer ud for en situation, som gør dig usikker med hensyn til fortsat brug, skal du spørge en ekspert til råds. Henvend dig til din forhandler eller dit serviceværksted. Undgå al brug, som du ikke synes, du er tilstrækkeligt kvalificeret for.

Vis hensyn overfor personer i dine omgivelser ved at undgå at anvende maskinen på upassende tidspunkter, for eksempel sent om aftenen eller tidligt om morgenen. Reducer støjniveauet ved at begrænse antallet af udstyrsheder, der benyttes samtidig. Læs og følg nedenstående enkle råd for at forstyrre dine omgivelser så lidt som muligt.

- Anvend blæseren med lavest mulige hastighed. Det er sjældent nødvendigt at anvende fuld hastighed. Mange arbejdsområder kan udføres med halv hastighed. Mindre hastighed indebærer mindre støj og mindre støv. Det er også lettere at få kontrol over det affald, som skal samles sammen/flyttes.
- Anvend et rive eller en kost for at løse fastsiddende affald fra jorden.
- Hold blæserørets munding så tæt til jorden som muligt. Udnyt hele blæserørets længde for at holde luftstrømmen tæt ved jorden.
- Ryd op efter dig. Forvis dig om, at du ikke har blæst affald ind på en eller andens grund. Bortskaf affald i affaldsbeholdere.
- Brug kun maskinen inden for normal arbejdstid for at undgå unødige støjgener. Undgå at arbejde tidligt om morgenen og sent om aftenen.



ADVARSEL! Vær opmærksom på omgivelserne. Hvis nogen nærmer sig dit arbejdsområde, stilles gashåndtaget på mindste hastighed, indtil personen er på behørig afstand. Ret luftstrålen bort fra mennesker, dyr, legepladser, åbne vinduer, biler osv.

SIKKERHEDSINSTRUKTIONER

Grundlæggende sikkerhedsregler



- Uvedkommende personer eller dyr må ikke komme nærmere arbejdsområdet end 15 meter, som er sikkerhedsafstanden.
- Lad motoren køle af, inden du påfylder brændstof.
- Undgå at berøre de varme flader.
- Hvis der går ild i maskinen, eller der opstår en anden nødsituation, hvor du er tvunget til at frigøre dig fra maskinen, skal du åbne selestropperne og lade maskinen falde bagud.
- Den kraftige luftstrøm kan flytte ting med en sådan hastighed at de kan rikoettere tilbage og medføre alvorlige øjenskader.

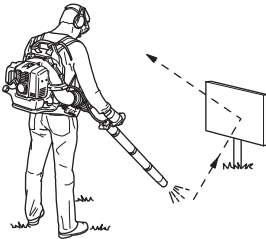

- Luftstrømmen må ikke rettes mod mennesker eller dyr.
- Stands motoren inden montering eller demontering af tilbehør eller andre dele.
- Undgå anvendelse i dårligt vejr. F.eks. i tæt tåge, kraftig regn, hård vind og kraftig kulde osv. At arbejde i dårligt vejr er trættende og kan skabe farlige situationer, f.eks. glat underlag.
- Minimer den nødvendige arbejdstid ved at fugte meget støvede områder en smule eller benytte sprøjteudstyr.
- Reducer vandforbruget ved at benytte løvblæsere i stedet for vandslanger til forskellige anvendelsesområder vedr. plænen og i haven, herunder f.eks. gitre, læhegn, riste, verandaer osv.
- Sørg for, at du kan gå og stå sikkert. Kig efter eventuelle forhindringer ved en uventet retrætte (rødder, sten, grene, huller, grøfter osv.). Vær meget forsigtig ved arbejde i skrånende terræn.



- Stil aldrig maskinen ned på jorden med motoren i drift, uden at du har den under opsyn.
- Motorens udstødningssager indeholder kulilte, hvilket kan forårsage kulilteforgiftning. Start eller køør derfor aldrig maskinen indendørs, eller hvor luftcirkulation er mangelfuld.
- Blæseren må ikke anvendes, mens du står på en stige eller et stillads, eller på steder, der er højt oppe (f.eks. tage). Brug af dem kan medføre alvorlig personskade.



- **BEMÆRK!** Brug aldrig maskinen uden mulighed for at kunne tilkalde hjælp i tilfælde af en ulykke.

Grundlæggende arbejdsteknik



ADVARSEL! Pas på udslyngede genstande. Brug altid øjenværn. Læn dig aldrig ind over beskyttelseskjoldet. Sten, skidt m.m. kan kastes op i øjnene og forårsage blindhed eller alvorlige skader. Hold uvedkommende på afstand. Børn, dyr, tilskuere og medhjælpere skal befinde sig uden for sikkerhedszonen på 15 meter. Stands omgående maskinen, hvis nogen nærmer sig.



ADVARSEL! Stands altid motoren ved rengøring.

- Denne løvblæser er af rygsæktypen og skal bæres ved hjælp af en skuldersele, mens den betjenes. Den betjenes og styres ved hjælp af håndtaget på styrrøret med højre hånd.
- Hastigheden på luftstrålen reguleres ved hjælp af gasreguleringen. Vælg den hastighed, der passer bedst til formålet.

For at undgå at skulle holde fingeren på gasreguleringen, mens du bruger blæseren, kan du indstille gasreguleringen ved hjælp af 'stophåndtaget'. Hvis du vil anvende fuld gas, skal du føre håndtaget helt tilbage.

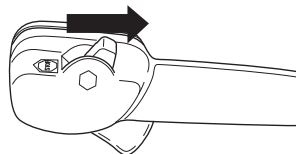

SIKKERHEDSINSTRUKTIONER

- Kontrollér, at luftindtaget ikke blokeres af eksempelvis løv eller andet materiale. Hvis luftindtaget er stoppet, forringes maskinens blæsekapacitet, mens motorens arbejdstemperatur øges, hvilket kan medføre motorhavari. Stands motoren og fjern emnet.

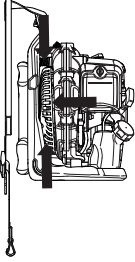

- Vær bevidst om vindretningen. Arbejd i vindens retning for at gøre arbejdet lettere.
- At anvende løvblæseren for at flytte store stakke er tidskrævende og skaber unødvendig støj.
- Hold god balance og sikkert fodfæste.
- Når arbejdet er afsluttet, skal maskinen opbevares stående.

MONTERING

Montering af blæserør og reguleringshåndtag

- Forbind blæseren og styrerøret ved hjælp af den fleksible slange. Fastgør begge ender af den fleksible slange med spændebånd.

Benyt det medfølgende tilbehør.

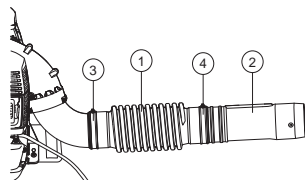

- 1 Flexibel slange
- 2 Styrerør
- 3 Spændebånd
- 4 Spændebånd

NOTE!

Smør rørene en smule for at lette montagen.

- Fastgør styret på styrerøret, og stram drejknappen på styret. Sørg for, at styret kommer til at passe med den konvekse del af styrerøret.

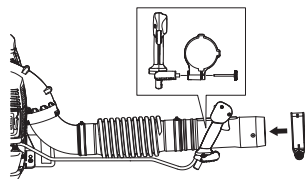

- Juster positionen og vinklen, så der opnås en komfortabel arbejdsstilling, og spænd derefter.

350BT

- Benyt spændebåndet til at fastgøre kablerne til den fleksible slange.

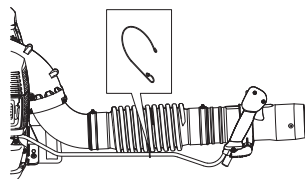

- Forbind det rette rør og rørenden. Skub rørene sammen, og drej dem, så de låses fast.

530BT

- Fastgør kablerne midt på slangen ved hjælp af stroppen, der følger med til kablerne.
- Vikl først stroppen omkring den fleksible slange. Begynd forneden. Før derefter stroppen igennem hullet i stroppen som vist i illustrationen. Vær opmærksom på, at der er risiko for beskadigelse af slangen, hvis båndet strammes for meget.

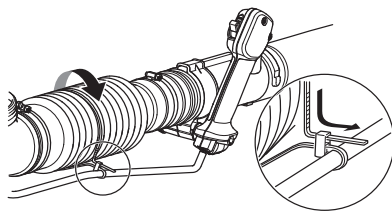

Blæserør

Monter mellemrøret og blæserøret. Der kan monteres flere mellemstykker, hvis blæserøret skal gøres længere.

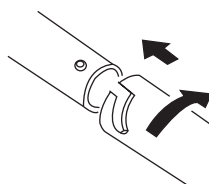

Ekstraudstyr

(medfølger ikke)

Styr

Afmonter mellemrøret. Skru grebet på holderen af, og træk holderen over styrerøret. Monter grebet, og spænd til.

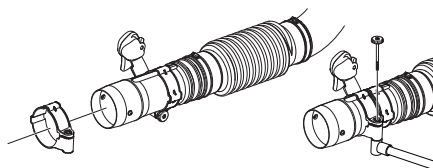

Monter mellemrøret.

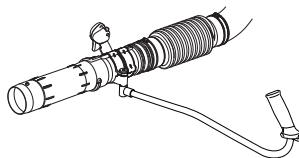

Fladt mundstykke

- Hvis du ønsker en højere lufthastighed, skal du erstatte det runde mundstykke med et fladt mundstykke.

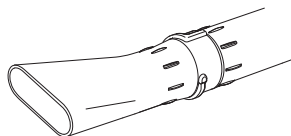

BRÆNDSTOFHÅNDTERING

Drivmiddel

BEMÆRK! Maskinen er forsynet med en totaktsmotor og skal altid anvendes med en blanding af benzin og totaktsolie. For at sikre et korrekt blandingsforhold er det vigtigt at måle den oliemængde, der skal blandes, helt nøjagtigt. Ved blanding af små brændstofmængder påvirker selv små fejl i oliemængden blandingsforholdet kraftigt.



ADVARSEL! Sørg for god luftventilation ved al brændstofhåndtering.

Benzin



BEMÆRK! Brug altid olieblandet kvalitetsbenzin (mindst 90 oktan).



- Det anbefalede laveste oktantal er 90. Hvis man kører motoren på benzin med et lavere oktantal end 90, kan det medføre bankning. Dette fører til øget motortemperatur, som kan forårsage alvorlige motorhavarier.
- Ved arbejde med kontinuerligt højt omdrejningstal anbefales et højere oktantal. Brug blyfri kvalitetsbenzin.

Etanolblandet brændstof E10 kan benyttes (maks. 10 % etanolblanding). Brug af etanolblandinger med højere etanolindhold end E10 vil få motoren til at køre magert, hvilket kan føre til motorhvari.

Totaktsolie

- For at opnå det bedste resultat og en optimal funktion skal HUSQVARNAS totaktsolie, som er specielt udviklet til vores totaktsmotorer, anvendes. Blandingsforhold 1:50 (2%).
- Hvis du ikke kan få fat i HUSQVARNA totaktsolie, kan man også bruge en anden totaktsolie af høj kvalitet, som er beregnet til luftafkølede motorer. Kontakt din forhandler angående valg af olie. Blandingsforholdet er 1:33 (3%).
- Brug aldrig totaktsolie beregnet til vandafkølede udendørsmotorer, såkaldte outboardoil.
- Brug aldrig olie beregnet til firetaktsmotorer.

Benzin, liter	Totaktsolie, liter	
	2% (1:50)	3% (1:33)
5	0,10	0,15
10	0,20	0,30
15	0,30	0,45
20	0,40	0,60

Blanding

- Bland altid benzin og olie i en ren beholder, der er godkendt til benzin.
- Begynd altid med at hælde halvdelen af benzinen i. Hæld derefter al olien i. Bland (ryst) brændstofblandingen. Hæld den resterende mængde benzin i.
- Bland (ryst) brændstofblandingen omhyggeligt, inden maskinens brændstoftank fyldes.

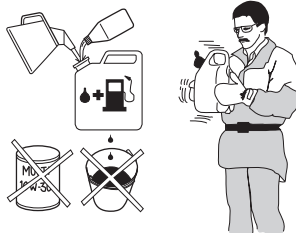

- Bland ikke brændstof til mere end maks. 1 måneds behov.
- Hvis maskinen ikke bruges i længere tid, skal brændstoftanken tømmes og rengøres.

Tankning



ADVARSEL! Følgende sikkerhedsforskrifter mindsker risikoen for brand:

Fyld altid brændstof på i et godt ventileret sted. Fyld aldrig brændstof på maskinen indendørs.

Ryg ikke, og anbring aldrig varme genstande i nærheden af brændstoffet.

Tank aldrig med motoren i gang.

Stand motoren, og lad den afkøle nogle minutter før tankning.

Åbn tankdækslet langsomt ved brændstofpåfyldning, så et eventuelt overtryk langsomt forsvinder.

Spænd tankdækslet omhyggeligt efter tankning.

Hvis du har spildt brændstof på den. Aftør alt det spildte brændstof, og lad benzinresterne fordampe.

Flyt altid maskinen væk fra tankningsstedet og -kilden, inden den startes.

- Flyt maskinen mindst 3 m væk fra tankningsstedet, inden du starter.

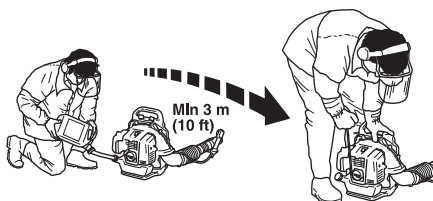

- Tør rent omkring tankdækslet. Forureninger i tanken kan medføre driftsforstyrrelser.
- Sørg for, at brændstoffet er blandet godt ved at ryste beholderen, inden tanken fyldes.
- Kontroller altid brændstofniveauet inden brug, og sørg for, at der plads til, at brændstoffet kan udvide sig. Ellers kan varme fra motoren og solen få brændstoffet til at udvide sig, så det løber over.

START OG STOP

Start og stop



ADVARSEL! Flyt altid maskinen væk fra tankningsstedet og -kilden, inden den startes. Placer maskinen på et fast underlag.

Sørg for, at der ikke opholder sig uvedkommende inden for arbejdsområdet, ellers er der risiko for alvorlige personskader. Sikkerhedsafstanden er 15 meter.

Maskinen må kun startes i komplet udførelse. Hvis maskinen startes uden at alle skjolde er monteret, findes der risiko for personskader.

Kold motor

Tænding: Sæt stopkontakten i startstilling. Omkring en tredjedel åben.

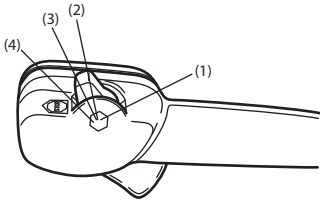

530BT

- Tomgangsomedrejningstal (3)

350BT

- Omkring en tredjedel åben. (2)

Stopkontakten må ikke indstilles på fuld gas.

Choker: Stil chokeren i chokestilling.

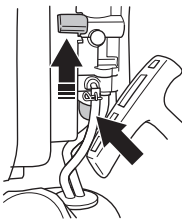

Brændstoppumpe: Tryk flere gange på brændstoppumpens gummiblære, indtil blæren fyldes med brændstof. Det er ikke nødvendigt at fylde blæren helt.

Varm motor

Brug samme startfremgangsmåde som ved kold motor, men uden at stille chokeren i chokestilling.

Start

Tryk maskinkroppen mod jorden med venstre hånd (OBS! Ikke med foden!). Tag fat i starthåndtaget, træk langsomt startsnoren ud med højre hånd indtil modstand (starthagerne griber fat), og træk derefter i snoren med nogle hurtige og kraftige ryk. **Vikl aldrig startsnoren rundt om hånden.**



Prøv at starte maskinen igen, indtil motoren starter. Når motoren starter, trykkes chokeren ind.

BEMÆRK! Træk ikke startsnoren helt ud, og slip heller ikke starthåndtaget fra udstrakt stilling. Dette kan give skader på maskinen.

Der frigives luft, så snart motoren startes – også i tomgang. Lad ikke andre stå tæt på blæseren eller blæserrøret.

Det ønskede motoromdrejningstal indstilles med gashåndtaget.

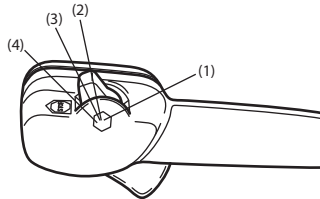

Lad motoren varme op i et par minutter.

- 1 Fuld gas
- 2 Omkring en tredjedel åben.
- 3 Tomgangsomedrejningstal
- 4 Stopkontakt

Stop

Motoren standses ved at sætte stopknappen i stopposition.

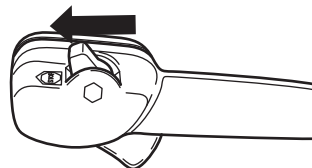

Generelt

Fjern tændkablet og tændrøret, når der udføres eftersyn og vedligeholdelse. Undgå at berøre de varme flader.

Karburator

Justering af tomgangsomdrejningstallet

Inden der foretages justeringer, skal det kontrolleres, at luftfiltret er rent, og at luftfilterlåget er monteret.

350BT

Tomgangsomdrejningstallet fra fabrikken er: 2200 rpm.

530BT

Tomgangsomdrejningstallet fra fabrikken er: 3000 rpm.

Brug justeringsskruen i overkanten af karburatoren, hvis tomgangsomdrejningstallet skal justeres.

Lyddæmper

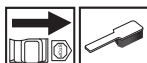

Lyddæmperen er beregnet til at dæmpe lydniveauet og til at lede udstødningsgasserne væk fra brugeren. Udstødningsgasserne er varme og kan indeholde gnister, som kan forårsage brand, hvis udstødningsgasserne rettes mod et tørt og brændbart materiale.

Lyddæmperen er udstyret med et specielt gnistfangernet. Gnistfangernet skal rengøres en gang om måneden. Dette gøres bedst med en stålborste.

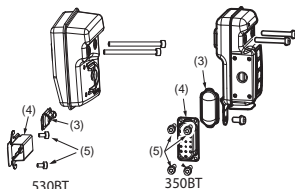

Gør følgende for at fjerne gnistfangernet:

- Fjern udblæsningskanalen (4, 5).
- Fjern gnistfangeren (3).
- Skru gnistfangernet af, og rengør det med en stålborste. Udskift gnistfangernet, hvis det er defekt.
- Fjern eventuelle kulaflejringer i lyddæmperindgangen og -udgangen og i cylinderens udstødningsport.

BEMÆRK! Brug aldrig maskinen med en lyddæmper, der er i dårlig stand.

Kontrollér jævnligt, at lyddæmperen er hel, og at den sidder godt fast. Fastspænd skruerne.

- 350BT 8-12 Nm. (1)
- 530BT 7-11 Nm. (2)

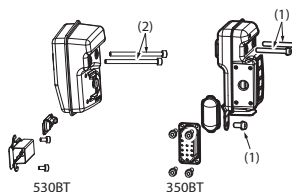

Kontrollér, at gnistfangeren og udblæsningskanalen er skruet korrekt på plads (5). Efterspænd med 2-3 Nm.



ADVARSEL! Lyddæmperen bliver meget varm, både under brug og lige efter brug. Dette gælder også, selvom maskinen har kørt i tomgang. Berøring kan forårsage forbrændinger på huden. Vær opmærksom på brandfaren!

Kølesystem

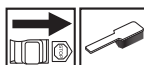

For at holde en så lav driftstemperatur som muligt er maskinen udstyret med et kølesystem.

Kølesystemet består af:

- Køleribber på cylinderen.
- Si til luftindtag

Rens kølesystemet med en børste en gang om ugen, under støvfyldte forhold oftere. Et snavset eller tilstoppet kølesystem medfører overopvarmning af maskinen med skader på cylinderen og stemplet til følge. Kontrollér, at mundstykkerne ikke er blokerede.

Si til luftindtag

Kontrollér, at luftindtaget ikke blokeres på nogen af siderne af eksempelvis løv eller andet materiale. Hvis luftindtaget er stoppet, forringes maskinens blæsekapacitet, mens motorens arbejdstemperatur øges, hvilket kan medføre motorhavari. Stands motoren og fjern emnet.

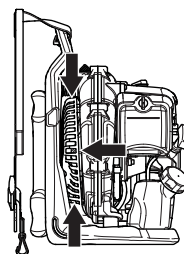

ADVARSEL! Brug aldrig løvbløseren, hvis sien ikke er sat på plads. Før brugen skal det altid kontrolleres, om sien er sat på plads og ubeskadiget.

Tændrør

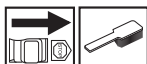

Tændrørets tilstand påvirkes af:

- En forkert indstillet karburator.
- En forkert olieblanding i brændstoffet (for meget eller forkert olie).
- Et snavset luftfilter.

Disse faktorer forårsager belægninger på tændrørets elektroder og kan forårsage driftsforstyrrelser og startproblemer.

Rengør tændrøret udvendigt. Afmonter det, og kontrollér elektrodeafstanden. Juster afstanden til 0,6-0,7 mm, eller udskift tændrøret. Kontrollér, at tændrøret har såkaldt radiostøjæmpning.

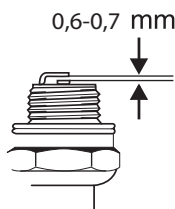

BEMÆRK! Brug altid anbefalet tændrørstype! Forkert tændrør kan ødelægge stempel/cylinder.

Luftfilter

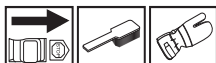

Luftfilteret skal rengøres regelmæssigt for støv og snavs for at undgå:

- Karburatorforstyrrelser
- Startproblemer
- Dårlig effekt
- Unødvendig slitage på motorens dele.
- Unormalt højt brændstofforbrug.

Kontrollér luftfilteret, og rengør det om nødvendigt.

For at undgå brandskader må du ikke røre ved varme flader såsom lyddæmper, cylinder m.m.

Rengøring af luftfilter

530BT

- Afmonter luftfilterdækslet, og fjern filteret. Vask det i varmt sæbevand.
- Montér luftfiltret og luftfilterdækslet. Glem ikke at sætte luftgitteret på plads igen. Hvis gitteret mangler, er luftfilteret ikke ordentligt tæt, og der kan trænge støv ind i cylinderen.

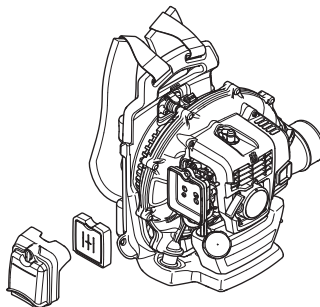

Et længe brugt luftfilter kan aldrig blive helt rent. Derfor skal filteret regelmæssigt udskiftes med et nyt. **Et beskadiget luftfilter skal altid udskiftes.**

Bruges maskinen under støvede forhold, skal luftfiltret indsmøres i olie. Se anvisningerne under overskriften Indsmøring af luftfilter i olie.

350BT

- Afmonter luftfilterdækslet, og fjern filteret. Vask det i varmt sæbevand. Sørg for, at filtret er helt tørt, når det genmonteres.

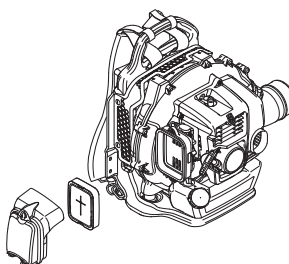

Et længe brugt luftfilter kan aldrig blive helt rent. Derfor skal filteret regelmæssigt udskiftes med et nyt. **Et beskadiget luftfilter skal altid udskiftes.**

Bruges maskinen under støvede forhold, skal luftfiltret indsmøres i olie. Se anvisningerne under overskriften Indsmøring af luftfilter i olie.

- Montér luftfiltret og luftfilterdækslet.

Indsmøring af luftfilter i olie

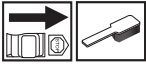

Brug altid specialfilterolie. Filterolien indeholder opløsningsmidler, så den er nem at fordele jævnt i filteret. Undgå derfor, at olien kommer i kontakt med huden.

Læg filteret i en plastpose, og påfyld filterolien. Tryk på plastposen for at fordele olien. Tag filteret i plastposen ud, og hæld den overskydende olie fra, inden filtret monteres i maskinen. Brug aldrig almindelig motorolie. Den synker meget hurtigt ned gennem filteret og lægger sig på bunden.

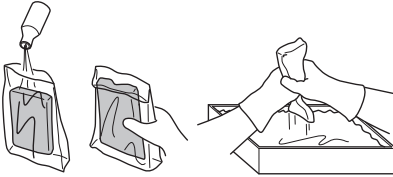

Skulderrem

Hvis skulderremmen er beskadiget, kan den knække under brugen, og maskinen kan falde og afstedkomme personskade. Følg nedenstående instruktioner for at udskifte skulderremmen.

- 1 Fjern bøjlen fra remmen.
- 2 Før enden af remmen igennem ophænget.
- 3 Sæt bøjlen på remmen igen.



ADVARSEL! Kontrollér, at den tykke, runde stift i bøjlen føres ind i remmen. Hvis den ikke isættes korrekt, er der risiko for personskade.

VEDLIGEHOELDELSE

Vedligeholdelsesskema

Nedenfor følger nogle generelle vedligeholdelsesinstruktioner. Hvis du har brug for yderligere oplysninger, kan du kontakte serviceværkstedet.

Vedligeholdelse	Dagligt eftersyn	Ugentligt eftersyn	Månedligt eftersyn
Rengør maskinen udvendigt.	X		
Kontroller at gasreguleringen fungerer forsvarligt.	X		
Kontrollér, at stopkontakten fungerer.	X		
Rens luftfilteret. Udskift om nødvendigt.	X		
Kontrollér, at skruer og møtrikker er spændte.	X		
Kontrollér, at hverken motor, tank eller brændstofrør lækker brændstof.	X		
Kontrollér, at brændstoffilteret er rent, og at der ikke er sprækker eller andre defekter i brændstofslangen. Udskift den om nødvendigt.	X		
Rengør, eller udskift lyddæmperens gnistfangernet (gælder kun lyddæmpere uden katalysator).	X		
Se efter, at alle sider af luftindtaget si er fri for blokeringer.	X		
Kontrollér startmotoren og dens startsnor.		X	
Kontrollér, at vibrationsisolatorerne ikke er beskadigede.		X	
Rengør tændrøret udvendigt. Afmonter det, og kontrollér elektrodeafstanden. Juster afstanden til 0,6-0,7 mm, eller udskift tændrøret. Kontrollér, at tændrøret har såkaldt radiostøjdæmpning.		X	
Rengør maskinens kølesystem.		X	
Rengør karburatoren udvendigt og rummet omkring den.		X	
Kontrollér alle kabler og tilslutninger.			X
Udskift tændrøret. Kontrollér, at tændrøret har såkaldt radiostøjdæmpning.			X
Kontrollér, og rengør eventuelt lyddæmperens gnistfangernet (gælder kun lyddæmpere med katalysator).			X
Rengør brændstofftanken.			X

TEKNISKE DATA

Tekniske data

Tekniske data	530BT	350BT
Motor		
Cylindervolumen, cm ³	29,5	50,2
Tomgangsomdrejninger, o/min.	3000	2200
Maks. motoreffekt iht. ISO 8893, kW/ o/min		
Lyddæmper med katalysator	Nej	Nej
Omdrejningstalreguleret tændingssystem	Nej	Ja
Tændingssystem		
Tændrør	NGK CMR7H/ TORCH AC7R	NGK CMR7H/ TORCH AC7R
Elektrodeafstand, mm	0,6-0,7	0,6-0,7
Brændstof-/smøresystem		
Volumen benzintank, liter	0,85	1,25
Vægt		
Vægt, uden brændstof, kg	6,75	10,2
Støjemissioner		
(se anm. 1)		
Lydeffektniveau, målt dB(A)	102	104
Lydeffektniveau, garanteret L _{WA} dB(A)	102	104
Lydniveauer		
(se anm. 2)		
Ækvivalent lydtryksniveau ved brugerens øre, målt i henhold til EN15503, dB(A)	91	95
Vibrationsniveauer		
(se anm. 3)		
Ækvivalente vibrationsniveauer (a _{hv,eq}) i håndtag målt i henhold til EN15503, m/s ²	2,5	2,1
Blæserydelse		
Maks. lufthastighed ved standardmundstykke, m/s:	65	80
Luftgennemstrømning ved standardmundstykke, m ³ /min	10.6	14
Gennemsnitligt luftvolumen ved afdækningen, m ³ /min	13.1	19,6

Anm. 1: Emission af støj til omgivelserne målt som lydeffekt (L_{WA}) i henhold til Rådets direktiv 2000/14/EF. Rapporteret lydeffektniveau for maskinen er målt med det originale skæreudstyr, der giver det højeste niveau. Forskellen mellem garanteret og målt lydeffekt er, at den garanterede lydeffekt også omfatter spredning i måleresultatet og variationerne mellem forskellige maskiner af samme model i henhold til direktivet 2000/14/EF.

Anm. 2: Værdien for det ækvivalente lydtryksniveau beregnes med den følgende tidsfordeling: 1/7 tomgang og 6/7 høj hastighed. Rapporterede data for lydtryksniveau har en typisk statistisk spredning (standardafvigelse) på 1 dB(A).

Anm. 3: Værdien for det ækvivalente vibrationsniveau er beregnet med følgende tidsfordeling: 1/7 tomgang og 6/7 høj hastighed. Rapporterede data for et ækvivalent vibrationsniveau har en typisk statistisk spredning (standardafvigelse) på 1 m/s².

TEKNISKE DATA

EF-overensstemmelseserklæring (Gælder kun Europa)

Husqvarna AB, SE-561 82 Huskvarna, Sverige, tlf. +46 36 146500, erklærer hermed, at blæserne Husqvarna **Husqvarna 530BT, 350BT** fra årgang 2016 og frem (året angives i klartekst på typeskiltet plus et efterfølgende serienummer), opfylder forskrifterne i RÅDETS DIREKTIV:

- af den 17. maj 2006 "angående maskiner" **2006/42/EF**.
- af den 26. februar 2014 "angående elektromagnetisk kompatibilitet" **2014/30/EU**.
- af den 8. maj 2000 "angående emission af støj til omgivelserne" **2000/14/EF**. Overensstemmelsesvurdering udført i henhold til Bilag V.

Oplysninger om støjemissioner fremgår af kapitlet Tekniske data. Følgende standarder er opfyldt: **EN ISO 12100-2/A1:2009, CISPR 12:2009, EN 15503:2009**

SMP Svensk Maskinprovning AB, Box 7035, SE-750 07 Uppsala, Sverige, har foretaget frivillig typegodkendelse for Husqvarna AB. Certifikaterne har nummer:

SEC/09/2102 - 530BT, **SEC/09/2103** - 350BT

Huskvarna, den 30. marts 2016



Per Gustafsson, udviklingschef (Autoriseret repræsentant for Husqvarna AB og ansvarlig for teknisk dokumentation.)

MERKKIEN SELITYKSET

Tunnukset

VAROITUS! Kone voi virheellisesti tai huolimattomasti käytettynä olla vaarallinen työväline, joka saattaa aiheuttaa käyttäjälle tai sivullisille vakavia vammoja tai kuoleman.



Lue käyttöohje huolellisesti ja ymmärrä sen sisältö, ennen kuin alat käyttää konetta.



Käytä aina:

- Kuulonsuojaimet
- Hyväksytyjä silmiensuojaimia



Tämä tuote täyttää voimassa olevan CE-direktiivin vaatimukset.



Käytä käsineitä aina tarvittaessa.



Puhallin voi lennättää suurella voimalla kappaleita, jotka voivat kimmota taaksepäin. Se voi johtaa vakaviin silmävammoihin, mikäli suositeltuja suojaimia ei käytetä.



Lehtipuhaltimen käyttäjän on varmistettava, että ihmiset ja eläimet ovat vähintään 15 metrin päässä koneesta työn aikana. Kun useita lehtipuhaltimia käytetään samassa paikassa, on käyttäjien välisen turvaetäisyyden oltava vähintään 15 metriä.



Hengityksensuojainta on käytettävä, jos on olemassa pölyvaara.



Pidä kaikki kehonosat poissa kuumilta pinnoilta.



Melupäästöt ympäristöön Euroopan yhteisön direktiivin mukaisesti. Koneen päästöt ilmoitetaan luvussa Tekniset tiedot ja arvokilvessä.



Muita koneen tunnuksia/tarroja tarvitaan tietyillä markkina-alueilla ilmaisemaan erityisiä sertifiointivaatimuksia.

Tarkastus ja/tai huolto on suoritettava moottori sammutettuna ja pysäytin asennossa STOP.



Käytä aina suojakäsineitä.



Puhdistettava säännöllisesti.



Silmämääräinen tarkastus.



Suojalaseja tai visiiriä on käytettävä.



Polttonesteen täyttö.



Rikastin asennossa "auki".



Rikastin asennossa "kiinni".



SISÄLTÖ

Sisältö

MERKKIEN SELITYKSET

Tunnukset 64

SISÄLTÖ

Sisältö 65

Ennen käynnistystä on huomioitava seuraavaa: ... 65

JOHDANTO

Hyvä asiakas! 66

KONEEN OSAT

Puhaltimen osat 67

YLEISET TURVAOHJEET

Yleistä 68

TURVAOHJEET

Henkilökohtainen suojavarustus 70

Koneen turvalaitteet 70

Koneen turvalaitteiden tarkastus, kunnossapito ja huolto 71

Yleiset työohjeet 72

ASENNUS

Puhallusputken ja säätökahvan asennus 75

POLTTOAINEEN KÄSITTELY

Polttoaine 76

Tankkaus 77

KÄYNNISTYS JA PYSÄYTYS

Käynnistys ja pysäytys 78

KUNNOSSAPITO

Yleistä 79

Kaasutin 79

Äänenvaimennin 79

Jäähdytysjärjestelmä 79

Ilmansuodatin 79

Sytytystulppa 80

Ilmansuodatin 80

Olkahihna 81

Huoltokaavio 82

TEKNISET TIEDOT

Tekniset tiedot 83

EY-vaatimustenmukaisuusvakuutus 84

Ennen käynnistystä on huomioitava seuraavaa:

Lue käyttöohje huolellisesti.



VAROITUS! Pitkäaikainen altistuminen melulle saattaa aiheuttaa pysyviä kuulovammoja. Käytä siksi aina hyväksytyjä kuulonsuojaimia.



VAROITUS! Koneen alkuperäistä rakennetta ei missään tapauksessa saa muuttaa ilman valmistajan lupaa. Käytä aina alkuperäisiä varaosia. Hyväksymättömien muutosten ja/tai lisävarusteiden käyttö voi aiheuttaa käyttäjälle tai muille vakavia vahinkoja tai kuoleman.



VAROITUS! Puhallin voi virheellisesti tai huolimattomasti käytettynä olla vaarallinen työväline, joka voi aiheuttaa vakavan tai jopa hengenvaarallisen tapaturman. On tärkeää, että luet ja ymmärrät tämän käyttöohjeen sisällön.

Husqvarna AB kehittää jatkuvasti tuotteitaan ja pidättää siksi itselleen oikeuden mm. muotoa ja ulkonäköä koskeviin muutoksiin ilman ennakoilmoitusta.

Kone on tarkoitettu ainoastaan nurmikoiden, käytävien, asfalttiteiden ja vastaavien puhaltamiseen puhtaaksi.

Hyvä asiakas!

Onnittelemme Husqvarna-tuotteen valinnan johdosta! Husqvarnan perinteet ulottuvat vuoteen 1689 saakka, jolloin kuningas Kaarle XI antoi pystyttää Huskvarna-joen rannalle tehtaan muskettien valmistukseen. Sijointus Huskvarna-joen rannalle oli looginen, koska jokea käytettiin vesivoiman tuottamiseen ja se toimi siten vesivoimalana. Näiden yli 300 vuoden ajan, joina Husqvarnan tehdas on ollut toiminnassa, siellä on valmistettu lukemattomia tuotteita, aina puuliesistä moderneihin keittiökoneisiin, ompelukoneisiin, polkupyöriin, moottoripyöriin jne. 1956 lanseerattiin ensimmäinen moottoriruohonleikkuri, jota seurasi vuonna 1959 moottorisaha, ja sillä alalla Husqvarna nykyisin toimii.

Husqvarna tänä päivänä yksi maailman johtavista metsä- ja puutarhatuotteiden valmistajista, jonka tärkeimpänä kriteerinä on laatu ja suorituskyky. Liikeideana on kehittää, valmistaa ja markkinoida moottorikäyttöisiä tuotteita metsän- ja puutarhanhoitoon sekä rakennus- ja laiteollisuudelle. Husqvarnan tavoitteena on myös olla eturivissä ergonomiassa, käyttäjystävällisyydessä, turvallisuudessa ja ympäristöajattelussa, minkä vuoksi olemme kehittäneet lukuisia onnistuneita yksityiskohtia tuotteiden parantamiseksi näillä alueilla.

Olemme vakuuttuneita, että tulette tyytyväisenä arvostamaan tuotteemme laatua ja suorituskykyä vielä pitkälle tulevaisuudessa. Ostaessasi jonkin tuotteistamme saat ammattitaitoista korjaus- ja huoltoapua, jos jotakin kaikesta huolimatta tapahtuu. Jos ostat koneen muualta kuin valtuutetulta jälleenmyyjältämme, pyydä myyjää neuvomaan lähin huoltoliike.

Toivomme, että olet tyytyväinen koneeseesi, ja että se saa olla seuralaisenasi pitkän aikaa eteenpäin. Muista, että tämä käyttöohje on arvokas asiakirja. Noudattamalla sen käyttö-, huolto- ja kunnossapito- ja muita ohjeita voit huomattavasti pidentää koneen elinikää ja lisätä myös sen jälleenmyyntiarvoa. Jos myyt koneesi, muista luovuttaa käyttöohje uudelle omistajalle.

Kiitämme Husqvarna-tuotteen valitsemisesta!

Husqvarna AB kehittää jatkuvasti tuotteitaan ja pidättää siksi itselleen oikeuden mm. muotoa ja ulkonäköä koskeviin muutoksiin ilman ennakoilmoitusta.

KONEEN OSAT

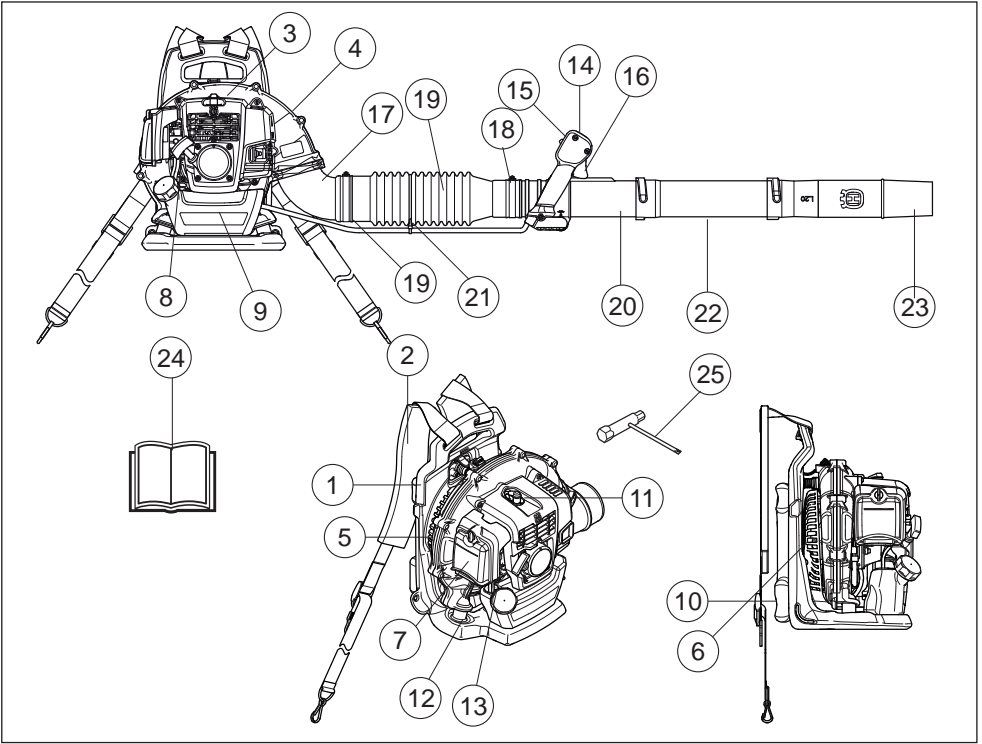

Puhaltimen osat

- | | |
|--|---|
| 1 Kehys | 14 Säätökahva/Ohjauskahva |
| 2 Valjaat (Lantiovyö saatavana vain malleihin 350BT) | 15 Pysäytyskytkin ja kaasutuksen asetus |
| 3 Moottorikotelo | 16 Kaasuliipasin |
| 4 Puhaltimen kotelo | 17 Mutka |
| 5 Ilmansuodatin | 18 Sinkilä |
| 6 Puhallin | 19 Joustava letku |
| 7 Ilmanpuhdistin | 20 Ohjausputki |
| 8 Käynnistyskahva | 21 Sinkilä |
| 9 Polttoainesäiliö | 22 Väliputki |
| 10 Pehmuste | 23 Puhallusputki |
| 11 Sytytystulppa | 24 Käyttöohje |
| 12 Tärinänvaimennus | 25 Yhdistelmäavain |
| 13 Rikastin | |

Yleistä

TÄRKEÄÄ!

Kone on tarkoitettu ainoastaan nurmikoiden, käytävien, asfaltteiden ja vastaavien puhaltamiseen puhtaaksi.

Tarkista kone kokonaisuudessaan ennen käyttöä, katso huoltokaavio.

Älä koskaan käytä konetta, jos olet väsynyt, nauttinut alkoholia tai lääkkeitä, jotka voivat vaikuttaa näkökykyysi, harkintakykyysi tai kehosi hallintaan.

Käytä henkilökohtaisia suojavarusteita. Katso otsikon Henkilökohtainen suojavarustus alla annetut ohjeet.

Älä koskaan käytä konetta, jota on muutettu niin, ettei sen rakenne enää ole alkuperäinen.

Älä koskaan käytä viallista konetta. Noudata tässä käyttöohjeessa annettuja turvallisuustarkastuksia, kunnossapitoa ja huoltoa koskevia ohjeita. Tietyt kunnossapito- ja huolto työt on annettava koulutettujen ja pätevien asiantuntijoiden tehtäviksi. Katso ohjeet kohdasta Kunnossapito.

Kaikkien koteloiden ja suojusten on oltava asennettuina ennen käynnistystä. Vältä sähköiskujen vaara varmistamalla, että sytytystulpan suojus ja sytytyskaapeli ovat ehjät.

Lehtipuhaltimen käyttäjän on varmistettava, että ihmiset ja eläimet ovat vähintään 15 metrin päässä koneesta työn aikana. Kun useita lehtipuhaltimia käytetään samassa paikassa, on käyttäjien välisen turvaetäisyyden oltava vähintään 15 metriä.

Älä koskaan anna lasten käyttää konetta.

Älä koskaan anna kenenkään käyttää konetta varmistamatta ensin, että käyttäjä on ymmärtänyt käyttöohjeen sisällön.

Tarkista aina ennen työn aloittamista, ettei mikään tuki ilmasuodatinta.

Älä koskaan irrota ilmasuodatinta.

Hätätilanteessa irrota itsesi koneesta avaamalla vyötärö- ja rintavyö ja antamalla koneen pudota taaksepäin.

Ota aina yhteys paikallisiin viranomaisiin ja varmista, että noudatat voimassa olevia määräyksiä.

Pidä kaikki kehonosat poissa kuumilta pinnoilta.

Älä koskaan koske sytytystulppaan tai -kaapeliin moottorin käydessä.



VAROITUS! Kone muodostaa käytön aikana sähkömagneettisen kentän. Kenttä saattaa joissakin tapauksissa häiritä aktiivisten tai passiivisten lääketieteellisten implanttien toimintaa. Vakavien tai kohtalokkaiden onnettomuuksien ehkäisemiseksi kehotamme lääketieteellisiä implanteja käyttäviä henkilöitä neuvottelemaan lääkärin ja lääketieteellisen implantin valmistajan kanssa ennen koneen käyttämistä.

Käynnistys

- Älä koskaan käynnistä konetta sisätiloissa. Tiedosta moottorin pakokaasujen sisäänhengittämiseen liittyvä vaara.
- Tarkkaile ympäristöä ja varmista, ettei puhallusilma pääse osumaan ihmisiin tai eläimiin.
- Sijoita kone maahan, paina sen runkoa maata vasten vasemmalla kädellä (HUOM! Ei jalalla). Ota sitten käynnistyskahvasta oikealla kädellä ja tee sen jälkeen nopeita ja voimakkaita nykäisyjä.



Polttoaineturvallisuus



- Käytä ylitäyttösuojalla varustettua polttoainesäiliötä.
- Älä koskaan tankkaa konetta moottorin käydessä. Pysäytä moottori ja anna sen jäähtyä muutamia minuutteja ennen tankkausta.
- Huolehdi hyvästä ilmanvaihdoista tankattaessa ja polttoainetta sekoitettaessa (bensini ja 2-tahtiöljy).
- Vältä kaikkea ihokosketusta polttoaineen kanssa. Polttoaine aiheuttaa ihoärsytystä ja voi myös johtaa ihomuutoksiin.
- Siirrä kone vähintään 3 metrin päähän tankkauspaikalta ennen käynnistämistä.

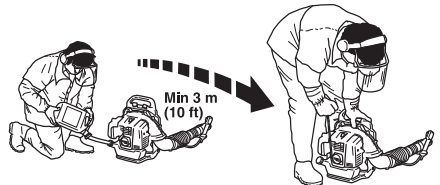

- Älä koskaan käynnistä konetta:
 - Jos olet läikyttänyt polttoainetta sen päälle. Pyyhi kaikki roiskeet pois ja anna bensiinin jäännösten haihtua.
 - Jos olet läikyttänyt polttoainetta itsesi päälle tai vaatteillesi, vaihda vaatteet. Pese ne ruumiinosat, jotka ovat olleet kosketuksissa polttoaineeseen. Käytä saippua ja vettä.
 - Jos koneesta vuotaa polttoainetta. Tarkasta säännöllisesti, etteivät säiliön korkki ja polttoainejohdot vuoda.

YLEISET TURVAOHJEET

Kuljetus ja säilytys

- Säilytä ja kuljeta konetta ja polttoainetta niin, etteivät mahdolliset vuodot ja höyryt pääse kosketuksiin esimerkiksi sähkökoneista, sähkömoottoreista, sähkökytkimistä/katkaisimista tai lämmityskattiloista peräisin olevien kipinöiden tai avotulen kanssa.
- Polttoainetta on säilytettävä ja kuljetettava erityisesti tähän tarkoitukseen tarkoitetuissa ja hyväksytyissä astioissa.
- Ennen koneen siirtämistä pitempiaikaiseen säilytykseen, on polttoainesäiliö tyhjennettävä. Kysy lähimmältä bensini asemalta, mihin voit toimittaa ylimääräisen polttoaineen. Tyhjennä polttoainesäiliö ja paina, kunnes kaikki polttoaine on tyhjentynyt.
- Irrota sytytystulppa ja tiputa lusikallinen 2-tahtimoottorin öljyä sylinteriin. Pyöritä moottoria muutaman kerran ja kierrä sytytystulppa sitten takaisin paikalleen.
- Varmista, että kone on puhdistettu hyvin ja että täydellinen huolto on tehty ennen pitkäaikaissäilytystä.
- Varmista koneen kiinnitys kuljetuksen aikana.
- Säilytä konetta kuivassa, viileässä, hyvin tuuletetussa ja pölyttömässä paikassa. Säilytä kone lasten ulottumattomissa.



VAROITUS! Käsittele polttoainetta varovasti. Muista palo-, räjähdys- ja sisäänhengitysvaarat.

Valjaiden sovitus



VAROITUS! Työkenneltäessä koneen kanssa valjaat on aina pidettävä yllä. Mikäli valjaita ei käytetä, käyttö ei ole turvallista ja se voi aiheuttaa vahinkoja sinulle tai muille.

Varmista, että lantiovyö on kiinni ja säädetty oikein.

Jos et käytä lantiovyötä, irrota se laitteesta ja laita säilöön. Vyö voi tarttua kiinni ja kaataa laitteen.

On olemassa riski, että avonainen vyö tarttuu tai tulee imaistuksi koneen tuulettimen sisään.



Hyvin istuvat valjaat ja kone helpottavat työtä huomattavasti. Säädä valjaat parhaimpaan työasentoon.



Kiristä sivuhihnat niin, että paino jakautuu tasaisesti hartioille.

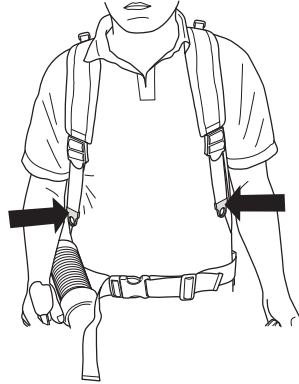

Sijoita lantiohihna lantioille, ei liian alas vatsan alle. Kiristä lantiohinnat niin, että tunnet puhaltimen painon lepäävän lantion päällä.



NOTE!

Mallissa 530BT ei ole lantiovyötä.

TURVAOHJEET

Henkilökohtainen suojavarustus



VAROITUS! Konetta käytettäessä on aina pidettävä hyväksytyjä henkilökohtaisia suojavarusteita. Henkilökohtaiset suojavarusteet eivät poista tapaturmien vaaraa, mutta lieventävät vaurioita onnettomuusilanteessa. Pyydä jälleenmyyjältä apua varusteiden valinnassa. Lue käyttöohje huolellisesti ja ymmärrä sen sisältö, ennen kuin alat käyttää konetta.



VAROITUS! Tarkkaile aina varoitussignaaleja tai -huutoja kuulonsuojaimia käyttäessäsi. Riisu kuulonsuojaimet välittömästi moottorin pysäytyksen jälkeen.

- Käytä käsineitä aina tarvittaessa.



- Käytä riittävän tehokkaasti vaimentavia kuulonsuojaimia.

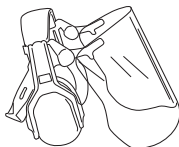

- Hyväksyttäviä silmiensuojaimia on aina käytettävä. Visiiriä käytettäessä on käytettävä myös hyväksytyjä suojalaseja. Hyväksytyillä suojalaseilla tarkoitetaan lasia, jotka täyttävät standardin ANSI Z87.1 (USA) tai EN 166 (EU-maat) vaatimukset. Oksien aiheuttamat iskut tai sinkoutuvat esineet voivat vahingoittaa silmiä.

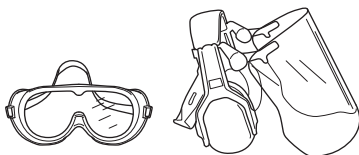

- Käytä luistamattomia ja tukevia jalkineita.



- Käytä aina paksukankaisia pitkiä housuja, saappaita, käsineitä ja pitkähihaista paitaa. Älä käytä löysiä vaatteita, huiveja, koruja tai muita vastaavia asusteita, jotta ne eivät joudu pyöriiviin osiin ja näin aiheuta loukkaantumisia. Sido hiukset olkapäiden korkeuden yläpuolelle.
- Hengityksensuojainta on käytettävä, jos on olemassa pölyvaara.

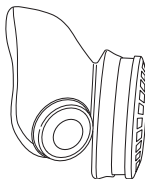

- Ensiapulaukun on aina oltava lähellä.



Koneen turvalaitteet

Tässä osassa selostetaan koneen turvalaitteet ja niiden toiminta ja annetaan tarkastus- ja kunnossapito-ohjeet, joilla varmistetaan niiden toimivuus. Katso luvusta Koneen osat, missä nämä koneet sijaitsevat koneessasi.



VAROITUS! Älä koskaan käytä konetta, jonka turvalaitteet ovat vialliset. Noudata tässä osassa lueteltuja tarkastus-, kunnossapito- ja huolto-ohjeita.

Pysäytin

Moottori on pysäytettävä pysäyttimellä.

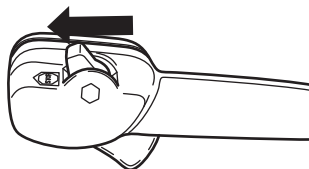

Irrota sytytyskaapeli ja sytytystulppa tarkastusta ja huoltoa varten.

TURVAOHJEET

Tärinävaimennus

Koneesi on varustettu tärinävaimentimilla, jotka tekevät sen käytöstä mahdollisimman tärinätöntä ja miellyttävää.

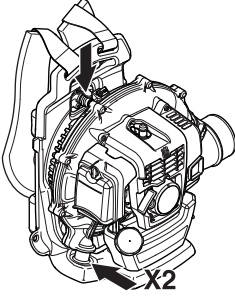

VAROITUS! Liiallinen altistuminen tärinöille saattaa aiheuttaa verisuoni- tai hermovaurioita verenkiertohäiriöistä kärsiville henkilöille. Hakeudu lääkäriin, jos havaitset oireita, jotka voivat liittyä liialliseen tärinöille altistumiseen. Esimerkkejä tällaisista oireista ovat puutumiset, tunnottomuus, kutinat, pistelyt, kipu, voimattomuus tai heikkous, ihon värin tai pinnan muutokset. Näitä oireita esiintyy tavallisesti sormissa, käsissä tai ranteissa. Nämä vaarat voivat kasvaa alhaisissa lämpötiloissa.

Äänenvaimennin

Äänenvaimennin pitää äänitason mahdollisimman alhaisena ja ohjaa moottorin pakokaasut käyttäjästä pois päin.

Ilmastoltaan lämpimissä ja kuivissa maissa on tulipalojen vaara suuri. Sen vuoksi äänenvaimentimme sisälle on asennettu kipinäsammutusverkko.

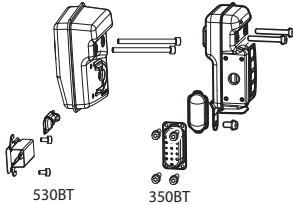

Äänenvaimentimen tarkastuksessa, kunnossapidossa ja huollossa on tärkeä noudattaa annettuja ohjeita. Katso otsikon Koneen turvalaitteiden tarkastus, kunnossapito ja huolto alla annetut ohjeet.



VAROITUS!

Muista, että Moottorin pakokaasut sisältävät hiilimonoksidia, joka voi aiheuttaa häämyrkytyksen. Älä siis koskaan käynnistä tai käytä konetta sisällä tai tiloissa, joissa on puutteellinen ilmanvaihto.

Moottorin pakokaasut ovat kuumia ja voivat sisältää kipinöitä jotka voivat aiheuttaa tulipalon. Älä koskaan käynnistä konetta sisätiloissa tai lähellä tulenarkaa materiaalia!



VAROITUS! Äänenvaimennin sisältää kemikaaleja, jotka saattavat olla karsinogeenisiä. Vältä kosketusta näihin osiin, mikäli käsittelet vaurioitunutta äänenvaimenninta.

Koneen turvalaitteiden tarkastus, kunnossapito ja huolto



VAROITUS! Kaikki koneen huolto- ja korjaustyöt vaativat erikoiskoulutusta. Tämä koskee erityisesti koneen turvalaitteita. Jos koneessa havaitaan puutteita alla luetelluissa tarkastuksissa, on sinun otettava yhteys huoltoliikkeeseen. Hankkimalla tuotteen meiltä varmistat, että saat sille ammattimaisen korjauksen ja huollon. Jos ostat koneen muusta kuin huollot suorittavasta ammattiliikkeestä, pyydä myyjää neuvomaan lähin huoltoliike.

Pysäytin

- Käynnistä moottori ja tarkasta, että moottori pysähtyy, kun pysäytin siirretään pysäytysasentoon.

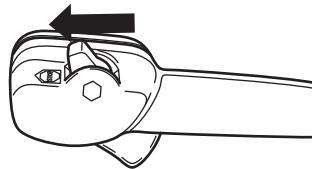

TURVAOHJEET

Tärinävaimennus



- Tarkasta säännöllisesti, ettei tärinävaimentimissa ole halkeamia tai vääntymiä. Vaihda ne, mikäli ne ovat vahingoittuneet.

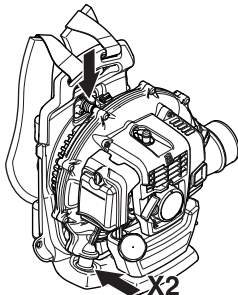

- Tarkasta, että tärinävaimennuselementit ovat ehjät ja kunnolla kiinni.

Äänenvaimennin



- Älä koskaan käytä konetta, jonka äänenvaimennin on rikki.



- Tarkasta säännöllisesti, että äänenvaimennin on kunnolla kiinni koneessa.

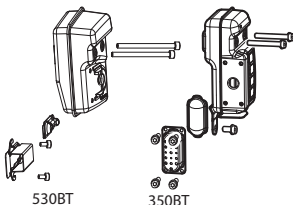

- Jos koneesi äänenvaimennin on varustettu kipinänsammutusverkolla, on myös se puhdistettava säännöllisesti. Katso otsikkoa Äänenvaimennin kappaleen Kunnossapito alta. Tukkeutunut verkko aiheuttaa moottorin kuumentumisen, mistä seuraa vakava moottorivaurio. Älä koskaan käytä äänenvaimenninta, jonka kipinänsammutusverkko on rikki.



VAROITUS! Älä koskaan käytä konetta, jos sen turvalaitteet ovat rikki. Koneen turvalaitteet on tarkastettava ja pidettävä kunnossa tässä osassa esitetyllä tavalla. Jos koneessasi ilmenee tarkastettaessa puutteita, se on toimitettava huoltoliikkeeseen korjattavaksi.

Ilmansuodatin

Älä koskaan käytä lehtipuhallinta ilman ilmansuodatinta tai suodatinelementin vaurioituttua tai väännettyä: pölyinen ilma voi hajottaa moottorin nopeasti.

Yleiset työohjeet

TÄRKEÄÄ! Tässä osassa käsitellään lehtipuhaltimen käyttöön liittyviä yleisiä turvamääräyksiä. Kun joudut tilanteeseen, jossa trimmin käytön jatkaminen tuntuu epävarmalta, on sinun kysyttävä neuvoa asiantuntijalta. Käännä jälleenmyyjäsi tai huoltoliikkeesi puoleen. Älä tee mitään sellaista, mihin et katso taitosi riittävän.

Ota huomioon alueella asuvat henkilöt välttämällä koneen käyttöä sopimattomina aikoina, esimerkiksi myöhään illalla tai aikaisin aamulla. Laske äänitasoa rajoittamalla yhtä aikaa käytettävien laitteiden määrää. Lue ja noudata alla olevia yksinkertaisia neuvoja, jotta häiritisit ympäristöäsi mahdollisimman vähän.

- Käytä lehtipuhallinta mahdollisimman pienellä kaasulla. Täyskaasua tarvitaan vain harvoin. Monet työvaiheet voidaan tehdä puolikaasulla. Pienempi kaasu vähentää melua ja pölyä. Kerättävät/siirrettävät roskat on myös helpompi pitää hallinnassa.
- Irrota kiinni tarttuneet roskat maasta haravalla tai luudalla.
- Pidä puhallusputken suu mahdollisimman lähellä maata. Hyödynnä puhallusputken koko pituus, jotta ilmavirta pysyy lähellä maanpintaa.
- Siivoa jälkesi. Varmista, ettet ole puhaltanut roskaa kenenkään tontille. Hävitä roskat muiden jätteiden mukana.
- Vältä ylimääräistä melua käyttämällä konetta vain normaalin työtuntien puitteissa. Vältä työskentelyä aikaisin aamulla tai myöhään illalla.



VAROITUS! Tarkkaile ympäristöäsi. Jos joku lähestyy työaluetta, aseta kaasuliipaisin pienimmälle kaasulle siihen asti, kunnes henkilöt ovat riittävä etäällä. Kohdista ilmasuihku pois päin ihmisistä, eläimistä, leikkipaikoista, avoimista ikkunoista, autoista jne.

Yleiset turvamääräykset



- Asiaankuulumattomia henkilöitä tai eläimiä ei saa olla työalueella, jonka turvaetäisyys on 15 metriä.
- Anna moottorin jäähtyä ennen tankkausta.
- Pidä kaikki kehonosat poissa kuumilta pinoilta.
- Jos kone syttyy palamaan tai muussa hätätilanteessa, jolloin sinun on pakko vapauttaa itsesi koneesta, avaa valjaiden hihnat ja anna koneen pudota taaksepäin.
- Voimakas ilmavirta pystyy siirtämään esineitä niin suurella nopeudella, että ne voivat kimmota takaisin ja aiheuttaa vakavia silmävammoja.

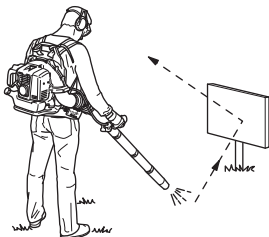

- Älä suuntaa ilmasuihkua ihmisiä tai eläimiä kohti.
- Pysäytä moottori ennen lisävarusteiden tai muiden osien asennusta tai irrottamista.
- Vältä käyttöä epäsuotuisissa sääoloissa. Esimerkiksi tiheässä sumussa, rankkasateessa, kovassa tuulessa, pakkasessa jne. Huonossa säässä työskentely on väsyttävää ja voi aiheuttaa vaaratekijöitä, esimerkiksi tehdä alustasta liukkaan.
- Minimoi puhallusaika kostuttamalla pölyiset alueet kevyesti tai käyttämällä ruiskulaitetta.
- Vähennä vedenkulutusta käyttämällä puhaltimia vesiletkujen sijaan nurmikon ja puutarhanhoidon eri käyttötarkoituksiin kuten säleikköjen, verkkojen, ritilöiden ja verantojen puhdistukseen.
- Varmista, että voit siirtyä ja seisoa turvallisesti. Katso, onko äkilliselle siirtymiselle esteitä (juuria, kiviä, oksia, kuoppia, oja jne.). Noudata suurta

varovaisuutta viettävässä maastossa työskennellessäsi.



- Älä koskaan laske konetta maahan moottorin käydessä, jos et pysty valvomaan sitä koko ajan.
- Moottorin pakokaasut sisältävät hiilmonoksidia, joka voi aiheuttaa häämyrkytyksen. Älä siis koskaan käynnistä tai käytä konetta sisällä tai tiloissa, joissa on puutteellinen ilmanvaihto.
- Lehtipuhallinta ei saa käyttää tikkailla tai telineillä seisten eikä korkeissa paikoissa (kuten katoilla). Tällainen käyttö voi johtaa vakavaan loukkaantumiseen.



- HUOM! Älä koskaan käytä konetta niin, ettei sinulla onnettomuustapauksessa ole mahdollisuutta kutsua apua.

Trimmauksen perustekniikka



VAROITUS! Varo sinkoutuvia esineitä. Pidä aina silmäsuojia. Kivet, roskat yms. saattavat sinkoutua silmiin ja aiheuttaa sokeutumisen tai vakavia tapaturmia. Pidä asiaankuulumattomat etäällä. Lasten, eläinten, katsojien ja avustajien on oltava 15 metrin turva-alueen ulkopuolella. Pysäytä kone välittömästi, jos joku lähestyy sitä.



VAROITUS! Pysäytä aina moottori ennen puhdistusta.

- Tämä puhallusputki on selässä kannettavaa mallia ja sitä kannetaan käytön aikana olkahihnan turvin. Sitä käytetään ja hallitaan oikealla kädellä putkessa olevalla kahvalla.

TURVAOHJEET

- Ilmasuihkun nopeutta säädetään kaasusäätimellä. Valitse nopeus sopivaksi kunkin käyttötarkoituksen mukaan.

Jotta sormea ei tarvitse pitää kaasusäätimellä koko puhaltimella työskentelyn ajan, voidaan haluttu kaasutusasento asettaa "pysäytyssäätimellä". Täyskaasu saavutetaan, kun säädin on vedetty kokonaan taakse.

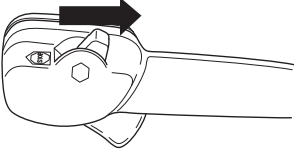

- Tarkasta, ettei ilmanottoaukko tukkeudu esimerkiksi lehdistä tai roskista. Tukkeutunut ilmanottoaukko vähentää koneen puhalluskapasiteettia ja lisää moottorin työlämpötilaa, mikä voi johtaa moottorivaurioihin. Pysäytä moottori ja poista tukkeuma.

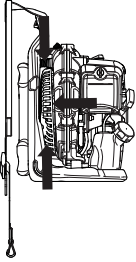

- Tarkkaile tuulensuuntaa. Työskentele tuulen suuntaan työn helpottamiseksi.
- Lehtipuhaltimen käyttö suurten kasojen siirtämiseen on aikaavievää ja aiheuttaa tarpeetonta melua.
- Seiso tasapainoisessa ja tukevassa asennossa.
- Työn jälkeen konetta säilytetään pystyasennossa.

Puhallusputken ja säätökahvan asennus

- Liitä puhallusputki ja ohjausputki toisiinsa joustavalla letkulla. Kiinnitä joustavan letkun molemmat päät paikalleen.

Käytä toimitettua työkalua.

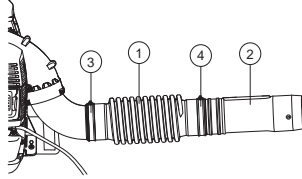

- 1 Joustava letku
- 2 Ohjausputki
- 3 Sinkilä
- 4 Sinkilä

NOTE!

Voitele putkia vähän, jotta kokoaminen on helpompaa.

- Kiinnitä kahvan pidike ohjausputkeen ja kiristä väännin pidikkeeseen. Varmista, että kahvan pidike sopii ohjausputken muotoon.

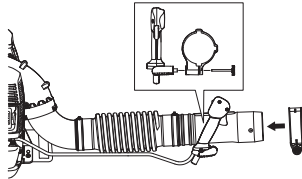

- Säädä asento ja kulma työasennolle sopivaksi ja kiristä.

350BT

- Käytä sinkilää kaapelien kiinnittämiseksi joustavaan letkuun.

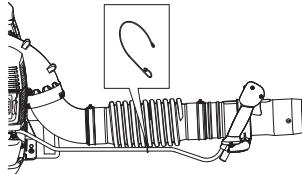

- Liitä suora putki ja putken pää toisiinsa. Työnnä putket yhteen ja käännä niitä niin, että ne lukittuvat.

530BT

- Kiinnitä kaapelit letkun keskelle niiden mukana toimitetulla hihnalla.
- Kääri ensin hihna joustavan letkun ympärille. Aloita alhaalta. Vie sitten hihna siinä olevan reiän läpi kuten kuvassa. Huomaa, että letku voi vioittua, jos hihnaa kiristetään liikaa.

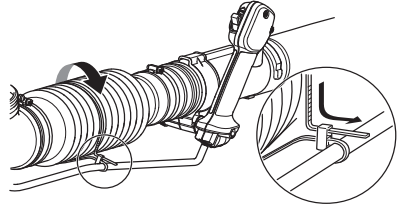

Puhallusputki

Asenna väliputki ja puhallusputki. Jos tarvitaan pidempiä puhallusputkia, voidaan lisätä useampia väliputkia.

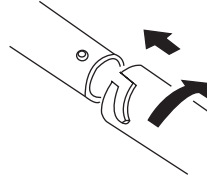

Lisävarusteet

(Ei mukana)

Ohjain

Irrota väliputki. Kierrä pitimen väännin pois ja pujota pidin ohjausputken päälle. Asenna vipu ja kiristä.

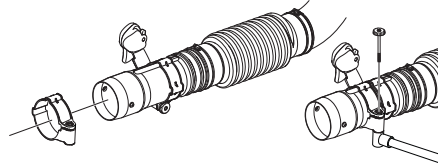

Asenna väliputki

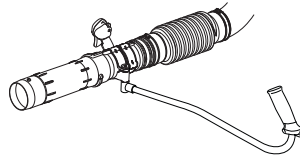

Litteä suutin

- Mikäli ilmannopeuden halutaan olevan suurempi, pyöreä suutin korvataan litteällä suuttimella.

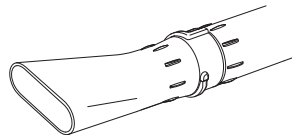

POLTTOAINEEN KÄSITTELY

Polttoaine

HUOM! Kone on varustettu kaksitahtimoottorilla, jota on aina käytettävä bensiiniin ja kaksitahtimoottoriöljyn sekoituksella. Oikean seossuhteen varmistamiseksi on tärkeää mitata sekoitettava öljymäärä tarkasti. Pieniä polttoainemääriä sekoitettaessa vaikuttavat öljymäärän pienetkin virheellisydet voimakkaasti seossuhteeseen.

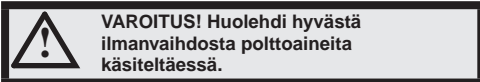

Bensiini



HUOM! Käytä aina öljysekoitteista laatubensiiniä (väh. 90-oktaanista).



- Suosittelu pienin oktaaniluku on 90. Jos moottoria käytetään bensiinillä, jonka oktaaniluku on alle 90, voi seurauksena olla nk. nakutus. Tämä nostaa moottorin lämpötilaa, mistä voi seurata vakavia moottorivaurioita.
- Työhön, jossa konetta käytetään jatkuvasti suurilla pyörimisnopeuksilla, suositellaan suurempaa oktaanilukua. Käytä lyijytöntä laatubensiiniä.

Etanolia sisältävää E10-polttoainetta saa käyttää (etanolia enintään 10 %). Enemmän kuin 10 tilavuusprosenttia etanolia sisältävät polttoaineet voivat aiheuttaa ilma-polttoaineseoksen epätasapainoa, mikä voi vahingoittaa moottoria.

Kaksitahtiöljy

- Parhaan tuloksen ja toiminnan varmistamiseksi käytä HUSQVARNA-kaksitahtiöljyä, joka on kehitetty erikoisesti kaksitahtimoottoreitamme varten. Sekoitussuhde 1:50 (2%).
- Jos HUSQVARNA-kaksitahtiöljyä ei ole saatavissa, voidaan käyttää jotakin muuta korkealaatuista ja ilmajäähdytteisille moottoreille tarkoitettua kaksitahtiöljyä. Kysy jälleenmyyjältä neuvoa öljyalaadun valinnassa. Seossuhde 1:33 (3%).
- Älä koskaan käytä vesijäähdytteisille ulkolaitamoottoreille tarkoitettua kaksitahtiöljyä.
- Älä koskaan käytä nelitahtimoottoreille tarkoitettua öljyä.

Bensiini, litraa	Kaksitahtiöljy, litraa	
	2% (1:50)	3% (1:33)
5	0,10	0,15
10	0,20	0,30
15	0,30	0,45
20	0,40	0,60

Sekoitus

- Sekoita bensiini ja öljy aina puhtaassa bensiinille hyväksytyssä astiassa.
- Lisää aina ensin puolet sekoitettavasta bensiinistä. Lisää sen jälkeen koko öljymäärä. Sekoita (ravista) polttoaineseosta. Lisää loput bensiinistä.
- Sekoita (ravista) polttoaineseos huolellisesti ennen koneen polttoainesäiliön täyttämistä.



- Sekoita polttoainetta enintään 1 kuukauden tarvetta vastaava määrä.
- Jos konetta ei käytetä pitkään aikaan, on polttoainesäiliö tyhjennettävä ja puhdistettava.

Tankkaus



VAROITUS! Seuraavat turvatoimet vähentävät tulipalon vaaraa:

Tankkaa hyvin ilmastoidussa paikassa.
Älä koskaan tankkaa konetta sisätiloissa.

Älä tupakoi tankattaessa äläkä aseta kuumia esineitä polttoaineen lähelle.

Älä koskaan tankkaa moottorin käydessä.

Pysäytä moottori ja anna sen jäähtyä muutamia minuutteja ennen tankkausta.

Avaa polttoainesäiliön korkki hitaasti tankkauksen yhteydessä, niin että mahdollinen ylipaine häviää hitaasti.

Kiristä polttoainesäiliön korkki huolellisesti tankkauksen jälkeen.

Jos olet läikyttänyt polttoainetta sen päälle. Pyyhi kaikki roiskeet pois ja anna bensiinin jäännösten haihtua.

Siirrä aina kone pois tankkauspaikalta ja polttoaineen läheisyydestä ennen käynnistämistä.

- Siirrä kone vähintään 3 metrin päähän tankkauspaikalta ennen käynnistämistä.

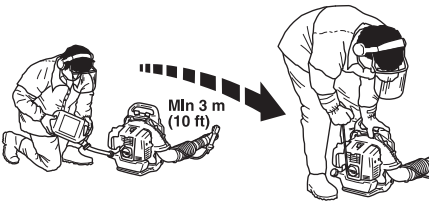

- Pyyhi polttoainesäiliön korkin ympäristö puhtaaksi. Säiliössä olevat epäpuhtaudet aiheuttavat käyntihäiriöitä.
- Varmista, että polttoaine on sekoittunut hyvin ravistamalla astiaa ennen tankkausta.
- Tarkasta polttoaineen määrä aina ennen käyttöä ja jätä polttoaineelle tilaa laajeta, koska polttoaine voi moottorista ja auringosta tulevan lämmön vaikutuksesta laajeta ja vuotaa yli.

KÄYNNISTYS JA PYSÄYTYS

Käynnistys ja pysäytys



VAROITUS! Siirrä aina kone pois tankkauspaikalta ja polttoaineen läheisyydestä ennen käynnistämistä. Aseta kone tukevalle alustalle.

Varmista, ettei työalueella ole asiaankuulumattomia, muussa tapauksessa on olemassa vakavien henkilövahinkojen vaara. Turvaetäisyyks on 15 metriä.

Koneen saa käynnistää vain täysin asennettuna. Jos kone käynnistetään ilman, että kaikki sen suojukset on asennettu, on olemassa henkilövahinkojen vaara.

Kylmä moottori

Sytytys: Aseta pysäytin käynnistusasentoon. Noin kolmanneksen auki.

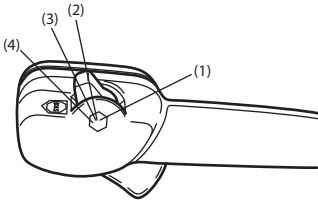

530BT

- Joutokäyntinopeus (3)

350BT

- Noin kolmanneksen auki. (2)

Pysäytyskytkintä ei saa kääntää täyskaasuasentoon.

Rikastin: Aseta rikastin rikastusasentoon.

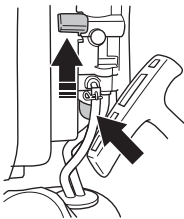

Polttoainepumppu: Painele polttoainepumpun kumirakkoa useita kertoja, kunnes polttoainetta alkaa valua rakkoon. Rakon ei tarvitse olla aivan täynnä.

Lämmin moottori

Käynnistä samalla tavalla kuin kylmä moottori, mutta älä aseta rikastinta rikastusasentoon.

Käynnistys

Paina koneen runkoa maata vasten vasemmalla kädellä (HUOM! Ei jalalla!). Tartu käynnistyskahvasta, vedä käynnistysnarusta hitaasti oikealla kädellä, kunnes tunnet vastuksen (kytkentäkynnet tarttuvat) ja vedä sen jälkeen nopein ja voimakkain vedoin. **Älä koskaan kiedo käynnistysnarua kätesi ympärille.**



Toista käynnistysyrityksiä kunnes moottori käynnistyy. Kun moottori käynnistyy, säädä rikastinta.

HUOM! Älä vedä käynnistysnarua täysin ulos äläkä irrota otetta käynnistyskahvasta, kun naru on täysin ulkona. Tämä voi vaurioittaa konetta.

Ilma vapautuu heti, kun moottori käynnistyy, vaikka se olisi vapaalla. Älä päästä ketään seisomaan puhaltimen tai puhallusputken lähelle.

Valitse haluttu ajonopeus kaasusäätimellä.

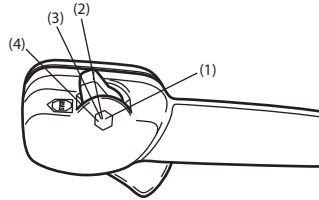

Anna moottorin lämmetä muutaman minuutin ajan.

- 1 Täysi kaasua
- 2 Noin kolmanneksen auki.
- 3 Joutokäyntinopeus
- 4 Pysäytin

Pysäytys

Moottori pysäytetään asettamalla pysäytin pysäytysasentoon.

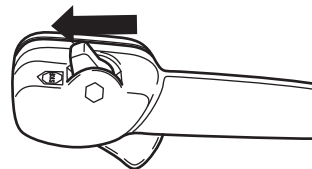

Yleistä

Irrota sytytyskaapeli ja sytytystulppa tarkastusta ja huoltoa varten. Pidä kaikki kehonosat poissa kuumilta pinnoilta.

Kaasutin

Joutokäynnin säätäminen

Tarkasta ennen säätöjen tekemistä, että ilmansuodatin on puhdas ja että ilmansuodattimen kansi on paikallaan.

350BT

Joutokäyntinopeuden tehdasasetus on: 2200 rpm.

530BT

Joutokäyntinopeuden tehdasasetus on: 3000 rpm.

Jos joutokäyntinopeutta pitää säätää, käytä kaasuttimen yläreunassa olevaa säätöruuvia.

Äänenvaimennin



Äänenvaimennin vaimentaa äänitasoa ja ohjaa pakokaasut käyttäjistä pois. Pakokaasut ovat kuumia ja voivat sisältää kipinöitä, jotka voivat aiheuttaa tulipalon, jos pakokaasut suunnataan kohti kuivaa ja palavaa materiaalia.

Äänenvaimentimessa on erityinen kipinänsammutusverkko. Kipinänsammutusverkko on puhdistettava kerran kuukaudessa. Puhdistus käy parhaiten teräsharjalla.

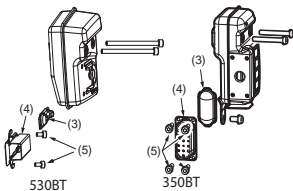

Irrota kipinänsammutusverkko seuraavalla tavalla:

- Poista pakoputki (4, 5).
- Irrota kipinänsuojus (3).
- Vedä kipinänsammutusverkko ulos ja puhdista se teräsharjalla. Vaihda kipinänsammutusverkko, jos se on rikkiäinen.
- Poista noki äänenvaimentimen tulo- ja pakopuolelta sekä sylinterin pakoaukosta.

HUOM! Älä koskaan käytä konetta, jonka äänenvaimennin on huonossa kunnossa.

Tarkasta säännöllisesti, että äänenvaimennin on ehjä ja kunnolla kiinnitetty. Kiristä ruuvit.

- 350BT 8-12 Nm. (1)
- 530BT 7-11 Nm. (2)

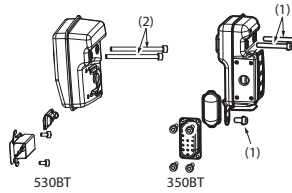

Tarkista, että kipinänsuojus ja pakoputki on ruuvattu oikein paikalleen (5). Kiristä 2 - 3 Nm.



VAROITUS! Äänenvaimennin kuumentuu erittäin voimakkaasti sekä käytön aikana että pysäyttämisen jälkeen. Tämä koskee myös joutokäyntiä. Kosketus voi aiheuttaa palovammoja iholle. Huomioi tulipalon vaara!

Jäähdytysjärjestelmä

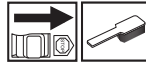

Käyntilämpötilan pitämiseksi mahdollisimman alhaisena kone on varustettu jäähdytysjärjestelmällä.

Jäähdytysjärjestelmän osat ovat:

- Sylinterin jäähdytysrivat.
- Ilmansuodatin

Puhdista jäähdytysjärjestelmä harjalla kerran viikossa, vaikeammissa käyttöolosuhteissa useammin. Likainen tai tukkeutunut jäähdytysjärjestelmä johtaa koneen ylikuumenemiseen, josta on seurauksena sylinterin ja männän vaurioituminen. Tarkasta, etteivät suuttimet ole tukkuneet.

Ilmansuodatin

Tarkista kaikilta puolilta (myös alta), ettei ilmanottoaukko tukkeudu esimerkiksi lehdistä tai roskista. Tukkeutunut ilmanottoaukko vähentää koneen puhalluskapasiteettia ja lisää moottorin työlämpötilaa, mikä voi johtaa moottorivaurioihin. Pysäytä moottori ja poista tukkeuma.

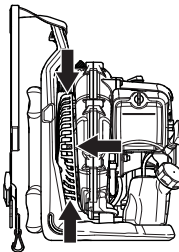

VAROITUS! Älä koskaan käytä puhallinta, jos suodatin ei ole paikallaan. Tarkista ennen käyttöä, että suodatin on paikallaan ja vahingoittumaton.

Sytytystulppa

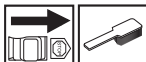

Sytytystulpan kuntoa heikentävät:

- Väärin säädetty kaasutin.
- Polttoaineen öljymäärä virheellinen (liian paljon tai väärää öljyä).
- Likainen ilmansuodatin.

Nämä tekijät aiheuttavat sytytystulpan kärkien karstoittumisen, mistä voi seurata käyntihäiriöitä ja käynnistysongelmia.

Puhdista sytytystulppa. Irrota tulppa ja tarkasta kärkiväli. Säädä kärkiväliksi 0,6-0,7 mm tai vaihda sytytystulppa. Varmista, että sytytystulppa on varustettu nk. radiohäiriöiden poistolla.

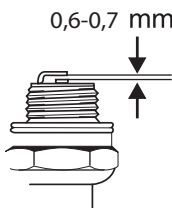

HUOM! Käytä aina suositeltua sytytystulppaa! Väärä sytytystulppa voi tuhota männän/sylinterin.

Ilmansuodatin

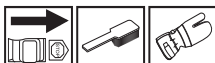

Puhdistamalla ilmansuodatin säännöllisesti pölystä ja liasta vältetään seuraavat ongelmat:

- Kaasutinhäiriöt
- Käynnistysongelmat
- Tehon heikkeneminen
- Moottorin osien turha kuluminen.
- Epätavallisen korkea polttoainenkulutus.

Tarkista ilmansuodatin ja puhdista se tarvittaessa.

Palovammojen välttämiseksi kuumiin pintoihin, kuten äänenvaimentimeen, sylinteriin ym. ei saa koskea.

Ilmansuodattimen puhdistus

530BT

- Irrota ilmansuodattimen kotelo ja poista suodatin. Pese se puhtaaksi lämpimällä saippuavedellä.
- Asenna ilmansuodatin ja ilmansuodatinkotelo. Älä unohda laittaa ilmasäleikköä takaisin paikalleen. Jos säleikkö puuttuu, ilmanpuhdistinta ei ole tiivistetty kunnolla ja pölyä voi päästä sylinterin sisään.

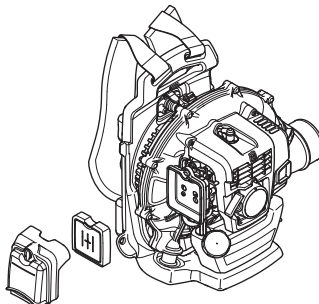

Pitkään käytössä ollutta ilmansuodatinta ei saa koskaan täysin puhtaaksi. Siksi ilmansuodatin on vaihdettava säännöllisin väliajoin. **Vaurioitunut ilmansuodatin on aina vaihdettava.**

Jos konetta käytetään pölyisissä olosuhteissa, on ilmansuodatin öljyttävä. Ks. otsikon Ilmansuodattimen öljyminen alla olevat ohjeet.

350BT

- Irrota ilmansuodattimen kotelo ja poista suodatin. Pese se puhtaaksi lämpimällä saippuavedellä. Varmista, että suodatin on kuiva ennen takaisin asentamista.

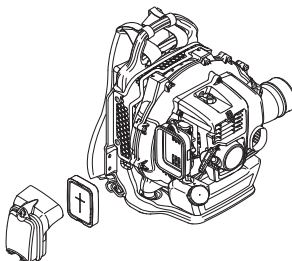

Pitkään käytössä ollutta ilmansuodatinta ei saa koskaan täysin puhtaaksi. Siksi ilmansuodatin on vaihdettava säännöllisin väliajoin. **Vaurioitunut ilmansuodatin on aina vaihdettava.**

Jos konetta käytetään pölyisissä olosuhteissa, on ilmansuodatin öljyttävä. Ks. otsikon Ilmansuodattimen öljyminen alla olevat ohjeet.

- Asenna ilmansuodatin ja ilmansuodatinkotelo.

Ilmansuodattimen öljyäminen



Käytä aina erityistä suodatinöljyä. Suodatinöljy sisältää liuotteita, jotta se olisi helppo levittää tasaisesti suodattimelle. Vältä sen vuoksi ihokosketusta.

Pane suodatin muovipussiin ja kaada päälle suodatinöljyä. Levitä öljy puristelemalla muovipussia. Väännä suodatin muovipussissa ja kaada ylimääräinen öljy pois ennen suodattimen asentamista koneeseen. Älä koskaan käytä tavallista moottoriöljyä. Tavallinen öljy painuu melko nopeasti suodattimen läpi ja jää sen pohjalle.

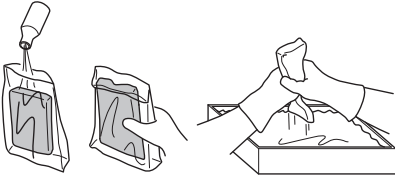

Olkahihna

Jos olkahihna on vaurioitunut, se voi vioittua käytön aikana ja kone voi pudota aiheuttaen henkilövahingon. Vaihda olkahihna alla olevien ohjeiden mukaisesti.

- 1 Irrota puristin hihnasta.
- 2 Vie hihnan pää koukun läpi.
- 3 Kiinnitä puristin uudelleen hihnaan.



VAROITUS! Tarkista, että puristimen paksu pyöreä tappi on hihnan sisällä. Jos se asetetaan väärin, seurauksena voi olla henkilövahinko.

KUNNOSSAPITO

Huoltokaavio

Alla on annettu joitakin yleisiä hoito-ohjeita. Jos tarvitset lisäohjeita, ota yhteys huoltoliikkeeseen.

Kunnossapito	Päivittäiset toimenpiteet	Viikoittaiset toimenpiteet	Kuukausittaiset toimenpiteet
Puhdista kone ulkopuolelta.	X		
Tarkasta, että kaasuliipasin toimii turvallisesti.	X		
Tarkasta, että pysäytin toimii.	X		
Puhdista ilmansuodatin. Vaihda tarvittaessa.	X		
Tarkasta, että ruuvit ja mutterit ovat kireällä.	X		
Tarkasta, ettei moottorissa, säiliössä tai polttoaineputkissa ole vuotoja.	X		
Tarkasta, että polttoainesuodatin ei ole liikainen tai polttoaineletkussa ole halkeamia tai muita vaurioita. Vaihda tarvittaessa.	X		
Puhdista tai vaihda äänenvaimentimen kipinänsammutusverkko (koskee vain katalysaattorittomia äänenvaimentimia).	X		
Tarkista, ettei mikään ilmanottosäleikön sivuista ole tukkeutunut.	X		
Tarkasta käynnistinlaite käynnistysnarulla.		X	
Tarkasta, etteivät tärinävaimentimet ole vioittuneet.		X	
Puhdista sytytystulppa. Irrota tulppa ja tarkasta kärkiväli. Säädä kärkiväliksi 0,6-0,7 mm tai vaihda sytytystulppa. Varmista, että sytytystulppa on varustettu nk. radiohäiriöiden poistolla.		X	
Puhdista koneen jäähdytysjärjestelmä.		X	
Puhdista kaasuttimen ulkopinta ja ympäristö.		X	
Tarkasta kaikki kaapelit ja liitännät.			X
Vaihda sytytystulppa. Varmista, että sytytystulppa on varustettu nk. radiohäiriöiden poistolla.			X
Tarkasta ja puhdista äänenvaimentimen mahdollinen kipinänsammutusverkko (koskee vain katalysaattorilla varustettuja äänenvaimentimia).			X
Puhdista polttoainesäiliö.			X

TEKNISET TIEDOT

Tekniset tiedot

Tekniset tiedot	530BT	350BT
Moottori		
Sylinteritilavuus, cm ³	29,5	50,2
Joutokäyntinopeus, r/min	3000	2200
ISO 8893 -standardin mukainen enimmäisteho (kW/ kierr./min)		
Katalyysaattoriäänenvaimennin	Ei	Ei
Kierrosluvun mukaan säätyvä sytytysjärjestelmä	Ei	Kyllä
Sytytysjärjestelmä		
Sytytystulppa	NGK CMR7H/ TORCH AC7R	NGK CMR7H/ TORCH AC7R
Kärkiväli, mm	0,6-0,7	0,6-0,7
Polttoaine-/voitelujärjestelmä		
Polttoainesäiliön tilavuus, litraa	0,85	1,25
Paino		
Paino ilman polttoainetta, kg	6,75	10,2
Melupäästöt		
(ks. huom. 1)		
Äänentehotaso, mitattu dB(A)	102	104
Äänentehotaso, taattu L _{WA} dB(A)	102	104
Äänitasot		
(ks. huom. 2)		
Ekvivalentti äänenpainetaso käyttäjän korvan tasalla mitattuna standardin EN15503 mukaisesti, dB(A)	91	95
Tärinätasot		
(ks. huom. 3)		
Kahvojen vastaavat tärinätasot (a _{hv,eq}) mitattuna standardien EN15503 mukaan, m/s ²	2,5	2,1
Puhallusteho		
Maks. ilmannonopeus vakiosuuttimella, m/s:	65	80
Ilmanvirtaus vakiosuuttimella, m ³ /min	10.6	14
Ilman keskitilavuusvirtaus suojuksessa m ³ /min	13.1	19,6

Huom. 1: Melupäästöt ympäristöön äänentehona (L_{WA}) EY-direktiivin 2000/14/EY mukaisesti mitattuna. Koneen ilmoitettu äänen tehotaso on mitattu käyttäen alkuperäistä terälaitetta, joka antaa suurimman äänen tehotason. Taatun ja mitatun äänitehon erona on se, että taattu ääniteho sisältää myös mitatun tuloksen hajonnan ja vaihtelun saman mallin eri koneiden välillä direktiivin 2000/14/EY mukaisesti.

Huom. 2: Vastaava äänenpainetaso lasketaan seuraavalla aikajakauamalla: 1/7 joutokäyntinopeus ja 6/7 ryntäysnopeus. Ilmoitetuilla tiedoilla vastaavasta koneen äänenpainetasosta tyypillinen tilastollinen hajonta (vakiopoikkeama) on 1 dB (A).

Huom. 3: Vastaava tärinätaaso lasketaan seuraavalla aikajakauamalla: 1/7 joutokäyntinopeus ja 6/7 ryntäysnopeus. Ilmoitetuilla tiedoilla vastaavasta tärinätasosta tyypillinen tilastollinen hajonta (vakiopoikkeama) on 1 m/s².

TEKNISET TIEDOT

EY-vaatimustenmukaisuusvakuutus (Koskee ainoastaan Eurooppaa)

Husqvarna AB, SE-561 82 Huskvarna, Ruotsi, puh. +46-36-146500, vakuuttaa täten, että puhaltimet **Husqvarna 530BT, 350BT** alkaen vuoden 2016 sarjanumeroista (vuosi on ilmoitettu arvokilvessä ennen sarjanumeroa) on valmistettu noudattaen seuraavia NEUVOSTON DIREKTIIVEJÄ:

- 17. toukokuuta 2006 "koskien koneita" **2006/42/EY**.
- 26. helmikuu 2014 "sähkömagneettista yhteensopivuutta koskeva" direktiivi **2014/30/EU**.
- 8. toukokuuta 2000 "koskien melupäästöä ympäristöön" **2000/14/EY**. Yhteensopivuus on määritelty Liitteen V mukaan.

Katso melupäästöjä koskevat tiedot luvusta Tekniset tiedot. Seuraavia standardeja on sovellettu: **EN ISO 12100-2/ A1:2009, CISPR 12:2009, EN 15503:2009**

SMP Svensk Maskinprovning AB, Box 7035, SE-750 07 Uppsala, Ruotsi, on suorittanut Husqvarna AB:lle vapaaehtoisen tyyppitarkastuksen. Sertifikaattien numerot ovat:

SEC/09/2102 - 530BT, **SEC/09/2103** - 350BT

Huskvarna 30. maaliskuuta 2016



Per Gustafsson, kehityspäällikkö (Husqvarna AB:n valtuutettu ja teknisestä dokumentaatiosta vastaava edustaja.)

SYMBOLFORKLARING

Symboler

ADVARSEL! Hvis maskinen brukes uforsiktig eller feilaktig, kan den være et farlig redskap som kan forårsake alvorlige skader eller dødsfall for brukeren eller andre.



Les nøye gjennom bruksanvisningen og forstå innholdet før du bruker maskinen.



Bruk alltid:

- Hørselsvern
- Godkjent øyevern



Dette produktet er i overensstemmelse med gjeldende CE-direktiv.



Hansker skal brukes ved behov.



Blåseren kan slynge gjenstander voldsomt av sted, og disse kan sprette tilbake. Dette kan føre til alvorlige øyeskader hvis ikke anbefalt verneutstyr brukes.



Føreren av løvblåseren skal påse at ingen mennesker eller dyr kommer nærmere enn 15 meter. Når flere førere arbeider på samme sted, skal sikkerhetsavstanden være minst 15 meter.



Åndedrettsvern skal brukes når det er risiko for støv.



Hold alle kroppsdeler unna varme overflater.



Støyutslipp til omgivelsene ifølge EFs direktiv. Maskinens utslipp angis i kapitlet Tekniske data og på klistremerke.



Øvrige symboler/klistremerker angitt på maskinen gjelder spesifikke krav for sertifiseringer på visse markeder.

Kontroll og/eller vedlikehold skal utføres med avslått motor og med stoppbryteren i STOP-stilling.



Bruk alltid vernehansker.



Regelmessig renhold er nødvendig.



Visuell kontroll.



Vernebriller eller visir må benyttes.



Drivstoffpåfylling.



Chokehendelen i 'åpen' stilling.



Chokehendelen i 'stengt' stilling.



INNHold

Innhold

SYMBOLFORKLARING

Symboler 85

INNHold

Innhold 86

Før start må man legge merke til følgende: 86

INNLEDNING

Kjære kunde 87

HVA ER HVA?

Hva er hva på blåseren? 88

GENERELLE SIKKERHETSINSTRUKSJONER

Generelt 89

SIKKERHETSINSTRUKSJONER

Personlig verneutstyr 91

Maskinens sikkerhetsutstyr 91

Kontroll, vedlikehold og service av maskinens sikkerhetsutstyr 92

Generelle arbeidsinstruksjoner 93

MONTERING

Montering av blåserør og regulatorhåndtak 96

BRENNSTOFFHÅNDTERING

Brennstoff 97

Fylling av brennstoff 98

START OG STOPP

Start og stopp 99

VEDLIKEHOLD

Generelt 100

Førgasser 100

Lyddemper 100

Kjølesystem 100

Luftinntaksskjerm 100

Tennplugg 101

Luftfilter 101

Skulderrem 102

Vedlikeholdsskjema 103

TEKNISKE DATA

Tekniske data 104

EF-erklæring om samsvar 105

Før start må man legge merke til følgende:

Les nøye gjennom bruksanvisningen.



ADVARSEL! Langvarig eksponering overfor støy kan gi varige hørselsskader. Bruk derfor alltid godkjent hørselsvern.



ADVARSEL! Maskinens opprinnelige konstruksjon må ikke under noen omstendighet endres uten produsentens tillatelse. Bruk alltid originalt tilleggsutstyr. Uautoriserte endringer og/eller tilleggsutstyr kan medføre alvorlige skader eller dødsfall for brukeren eller andre.



ADVARSEL! En blåser som brukes skjodesløst eller galt kan være et farlig redskap som kan forårsake alvorlige, til og med livstruende skader. Det er meget viktig at du leser og forstår innholdet i denne bruksanvisningen.

Husqvarna AB arbeider løpende med å videreutvikle sine produkter, og forbeholder seg derfor retten til endringer vedrørende bl.a. form og utseende uten varsel.

Maskinen er kun konstruert for renblåsing av gressplener, ganger, asfaltveier og liknende.

INNLEDNING

Kjære kunde

Gratulerer med ditt valg om å kjøpe et Husqvarna-produkt! Husqvarna har aner som går tilbake til 1689, da kong Karl XI fikk oppført en fabrikk ved kanten av Huskvarnaelven for produksjon av musketter. Plasseringen ved Huskvarnaelven var logisk, ettersom elven ble benyttet til å produsere vannkraft og på den måten utgjorde et vannkraftverk. I de mer enn 300 år Husqvarna-fabrikken har eksistert er det blitt produsert utallige produkter, alt fra vedovner til moderne kjøkkenmaskiner, symaskiner, sykler, motorsykler m.m. I 1956 ble den første motorgressklipperen lansert, fulgt av motorsagen i 1959, og det er på dette området Husqvarna arbeider i dag.

Husqvarna er i dag en av verdens ledende produsenter av skogs- og hageprodukter med kvalitet og yteevne som høyeste prioritet. Forretningsidéen er å utvikle, produsere og markedsføre produkter til skogs- og hagebruk samt bygg- og anleggsindustrien. Husqvarnas mål er også å være i forkant når det gjelder ergonomi, brukervennlighet, sikkerhet og miljøtenkning, og det er derfor det er utviklet en rekke finesser for å forbedre produktene på disse områdene.

Vi er overbevist om at du vil sette pris på vårt produkts kvalitet og yteevne i lang tid fremover. Et kjøp av et av våre produkter gir deg tilgang til profesjonell hjelp med reparasjoner og service dersom noe tross alt skulle skje. Hvis maskinen ikke er kjøpt hos en av våre autoriserte forhandlere, så spør dem etter nærmeste serviceverksted.

Vi håper du vil bli fornøyd med maskinen din og at den vil være din følgesvenn i lang tid fremover. Husk at denne bruksanvisningen er et verdipapir. Ved å følge dens innhold (bruk, service, vedlikehold osv.) kan du vesentlig forlenge maskinens levetid og også øke dens bruktværdi. Sørg for å overlate bruksanvisningen til den nye eieren hvis du selger maskinen din.

Takk for at du bruker et Husqvarna-produkt!

Husqvarna AB arbeider løpende med å videreutvikle sine produkter, og forbeholder seg derfor retten til endringer vedrørende bl.a. form og utseende uten varsel.

HVA ER HVA?

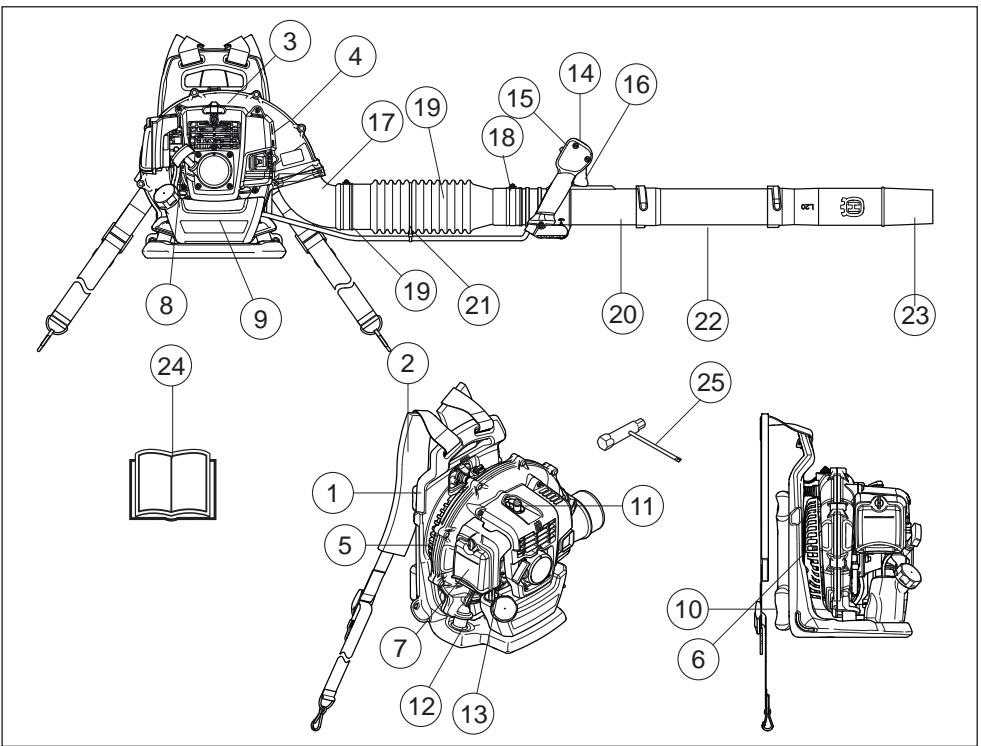

Hva er hva på blåseren?

- | | |
|--|--|
| 1 Ramme | 14 Regulatorhåndtak/Manøvreringshåndtak |
| 2 Sele (Hoftebelte er bare tilgjengelig for 350BT) | 15 Stoppkontakt med gassposisjonsinnstilling |
| 3 Motordeksel | 16 Gassregulator |
| 4 Viftehus | 17 Albue |
| 5 Luftinntaksskjerm | 18 Klemme |
| 6 Vifte | 19 Fleksibel slange |
| 7 Luftfilter | 20 Manøvreringsrør |
| 8 Starthåndtak | 21 Klemme |
| 9 Brennstofftank | 22 Mellomrør |
| 10 Pute | 23 Blåserør |
| 11 Tennplugg | 24 Bruksanvisning |
| 12 Avvibreringssystem | 25 Kombinøkkel |
| 13 Chokeregulator | |

GENERELLE SIKKERHETSINSTRUKSJONER

Generelt

VIGTIG!

Maskinen er kun konstruert for renblåsing av gressplener, ganger, asfaltveier og liknende.

Foreta en inspeksjon av hele maskinen før bruk. Se vedlikeholdsskjemaet.

Bruk aldri maskinen hvis du er trett, har drukket alkohol eller bruker medisiner som kan påvirke syn, vurderingsevne eller kroppskontroll.

Bruk personlig verneutstyr. Se anvisninger under overskriften "Personlig verneutstyr".

Bruk aldri en maskin som er modifisert slik at den ikke lenger er i samsvar med originalutførelsen.

Bruk aldri en maskin som det er noe galt med. Utfør sikkerhetskontrollene og vedlikeholds- og serviceinstruksjonene i denne bruksanvisningen. Noen vedlikeholds- og servicetiltak må utføres av erfarne og kvalifiserte spesialister. Se instruksjonene under overskriften Vedlikehold.

Samtlige deksler og vern må være montert før start. Påse at tennplugghette og tenningskabel er uskadd for å unngå risiko for elektrisk støt.

Føreren av løvblåseren skal påse at ingen mennesker eller dyr kommer nærmere enn 15 meter. Når flere førere arbeider på samme sted, skal sikkerhetsavstanden være minst 15 meter.

Tillat aldri barn å bruke maskinen.

La aldri noen annen bruke maskinen før du har forsikret deg om at de har forstått innholdet i bruksanvisningen.

Kontroller alltid om det finnes gjenstander som kan blokkere luftinntaksskjermen før du begynner å arbeide.

Luftinntaksskjermen må aldri fjernes.

Hvis en nødsituasjon oppstår, løsner du maskinen fra kroppen ved å åpne hofte- og brystbeltet og lar maskinen falle bakover.

Ta alltid kontakt med de lokale myndighetene og kontroller at du følger gjeldende bestemmelser.

Hold alle kroppsdeler unna varme ovrflater.

Berør aldri tennpluggen eller tenningskabelen mens motoren er i gang.



ADVARSEL! Denne maskinen skaper et elektromagnetisk felt når den er i bruk. Dette feltet kan under visse omstendigheter forstyrre aktive eller passive medisinske implantater. For å redusere risikoen for alvorlig eller livstruende skade, anbefaler vi at personer med medisinske implantater rådfører seg med sin lege og produsenten av det medisinske implantatet før denne maskinen tas i bruk.

Start

- Start aldri maskinen innendørs. Vær bevisst på faren ved innånding av motorens avgasser.
- Pass på omgivelsene og forviss deg om at det ikke er fare for at mennesker eller dyr kan komme i kontakt med det som blåses ut.
- Plasser maskinen på bakken, trykk maskinkroppen mot bakken med venstre hånd (OBS! Ikke med foten). Grip deretter starthåndtaket med høyrehånden og trekk deretter raskt og kraftig til.

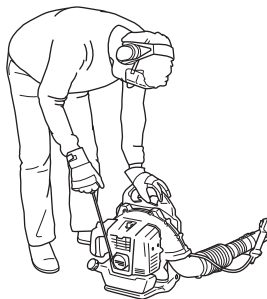

Brennstoffsikkerhet



- Bruk bensinkanne med overfyllingsbeskyttelse.
- Fyll aldri brennstoff på maskinen når motoren er i drift. Stans motoren og la den avkjøles noen minutter før brennstoff fylles på.
- Sørg for god ventilasjon ved tanking og blanding av brennstoff (bensin og totaktsole).
- Unngå all hudkontakt med brennstoff. Brennstoffet forårsaker hudirritasjon og kan også føre til hudforandringer.
- Flytt maskinen minst 3 m fra tankingsstedet før du starter den.

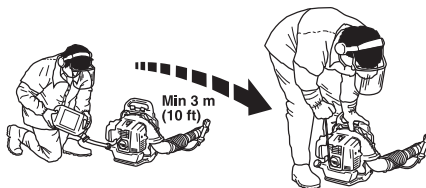

- Start aldri maskinen:
 - Hvis du har sølt brennstoff på den. Tørk opp alt søl og la bensinrestene fordampe.
 - Hvis du har sølt brennstoff på deg selv eller klærne dine, skift klær. Vask de kroppsdeler som har vært i kontakt med brennstoff. Bruk såpe og vann.
 - Hvis maskinen lekker brennstoff. Kontroller regelmessig med tanke på lekkasje fra tanklokk og brennstoffledninger.

GENERELLE SIKKERHETSINSTRUKSJONER

Transport og oppbevaring

- Oppbevar og transporter maskin og brennstoff slik at det ikke er fare for at en eventuell lekkasje og damp kommer i kontakt med gnister eller åpen ild, for eksempel fra el-maskiner, el-motorer, elektriske kontakter/strømbrytere, eller varmekjeler.
- Ved oppbevaring og transport av brennstoff må det brukes kanner som er spesielt beregnet og godkjent for formålet.
- Ved lengre tids oppbevaring av maskinen skal brennstofftanken tømmes. Hør med nærmeste bensinstasjon hvor du kan bli kvitt overflødig brennstoff. Tøm drivstofftanken og trykk på pumpen til alt drivstoff er pumpet ut.
- Fjern tennpluggen og hell en spiseskje totaktsolje i sylinderen. Drei motoren noen ganger, og monter deretter tennpluggen igjen.
- Påse at maskinen er ordentlig rengjort og at fullstendig service er utført før langtids oppbevaring.
- Sikre maskinen under transport.
- Lagre maskinen på et tørt, kjølig, luftig og støvfritt sted. Oppbevar maskinen utilgjengelig for barn.



ADVARSEL! Vær forsiktig ved håndtering av brennstoff. Husk brann-, eksplosjons- og innåndingsfare.

Tilpassing av sele



ADVARSEL! Ved arbeid med maskinen skal selen alltid brukes. Hvis ikke, kan man ikke manøvrere sikkert, og dette kan forårsake skade på deg selv eller andre.

Pass på at hoftebeltet er lukket og riktig justert.

Hvis du ikke bruker hoftebeltet, må det fjernes fra enheten og oppbevares. Det er fare for at belte setter seg fast og velter enheten.

Hvis beltet ikke lukkes, kan det sette seg fast og bli sugd inn i viften på maskinen.



En godt tilpasset sele og maskin forenkler arbeidet betraktelig. Juster selen for beste arbeidsstilling.



Spenn sideremmene slik at trykket blir jevnt fordelt på skuldrene.

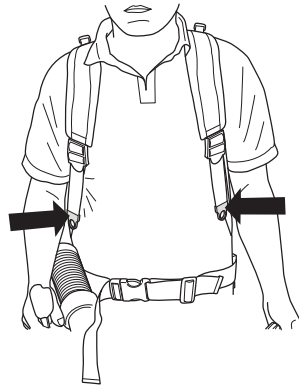

Plasser hofteremmen over hoften og ikke for langt ned på magen. Trekk til hofteremmen slik at du kjenner at blåserens tyngde hviler på hoften.



NOTE!

530BT har ikke hoftebelte.

SIKKERHETSINSTRUKSJONER

Personlig verneutstyr



ADVARSEL! Ved all bruk av maskinen skal det brukes godkjent personlig verneutstyr. Personlig verneutstyr eliminerer ikke skaderisikoen, men det reduserer virkningen av en skade hvis ulykken skulle være ute. Be forhandleren om hjelp ved valg av utstyr. Les nøye gjennom bruksanvisningen og forstå innholdet før du bruker maskinen.



ADVARSEL! Vær alltid oppmerksom på varsignaler eller tilrop ved bruk av hørselsvern. Ta alltid av hørselsvernet så snart motoren er stanset.

- HANSKER skal brukes ved behov.



- Hørselsvern med tilstrekkelig lyddeppe virkning skal brukes.

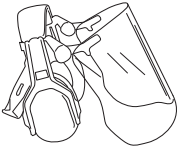

- Godkjent øyevern skal alltid brukes. Ved bruk av visir skal det også brukes godkjente vernebriller. Godkjente vernebriller er slike som tilfredsstillende standard ANSI Z87.1 for USA eller EN 166 for EU-land. Slag fra greiner eller gjenstander som blir kastet i vei kan skade øynene.

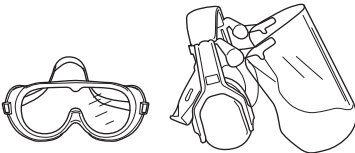

- Bruk sklisikre og solide støvler.



- Bruk alltid kraftige langbukser, støvler, hansker og en langermet skjorte. For å redusere faren for skader som er forbundet med gjenstander som trekkes inn i roterende deler, må du ikke bruke løstsittende klær, skjær, smykker ol. Sett opp håret til over skulderlengde.

- Åndedrettsvern skal brukes når det er risiko for støv.

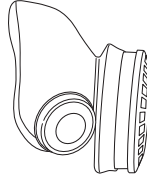

- Førstehjelpsutstyr må alltid finnes for hånden.

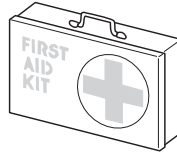

Maskinens sikkerhetsutstyr

I dette avsnittet forklares hvilket sikkerhetsutstyr maskinen er utstyrt med, hvilken funksjon det har og hvordan man utfører kontroll og vedlikehold for å være sikker på at utstyret fungerer. Se kapitlet Hva er hva? for å se hvor disse delene er plassert på din maskin.



ADVARSEL! Bruk aldri en maskin med defekte sikkerhetsdetaljer. Følg de kontroll-, vedlikeholds og serviceinstruksjonene som er gitt i dette avsnittet.

Stoppbryter

Stoppbryteren skal brukes for å slå av motoren.

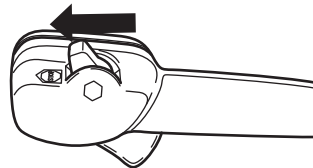

Fjern tenningskabelen og tennpluggen for å foreta inspeksjon og vedlikehold.

SIKKERHETSINSTRUKSJONER

Avvibreringssystem

Din maskin er utstyrt med et avvibreringssystem som er konstruert for å gi en mest mulig vibrasjonsfri og behagelig bruk.

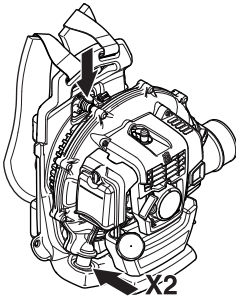

ADVARSEL! Overeksponering for vibrasjoner kan føre til blodkar- eller nerveskader hos personer som har blodsirkulasjonsforstyrrelser. Oppsøk lege hvis du opplever fysiske symptomer som kan relateres til overeksponering for vibrasjoner. Eksempel på slike symptomer er dovnang, manglende følelse, ”kiling”, ”stikk”, smerte, manglende eller redusert styrke, forandringer i hudens farge eller overflate. Disse symptomene opptrer vanligvis i fingrer, hender eller håndledd. Risikoen kan øke ved lave temperaturer.

Lyddemper

Lyddemperen er konstruert for å gi et lydnivå som er så lavt som mulig, og for å lede avgassene fra motoren bort fra brukeren.

I land med varmt og tørt klima er brannfaren stor. Vi har derfor utstyrt lyddemperen med et gnistfangernett montert inne i lyddemperen.

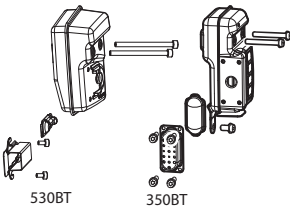

For lyddemperer er det meget viktig at instruksjonene for kontroll, vedlikehold og service blir fulgt. Se anvisninger under overskriften Kontroll, vedlikehold og service av maskinens sikkerhetsutstyr.



ADVARSEL!

Husk at: Motorens avgasser inneholder karbonmonoksid som kan forårsake karbonmonoksidforgiftning. Start eller kjør derfor aldri maskinen innendørs, eller der det er dårlig luftsirkulasjon.

Motorens avgasser er varme og kan inneholde gnister som kan forårsake brann. Start derfor aldri maskinen innendørs eller i nærheten av lettantennelig materiale!



ADVARSEL! Lyddemperen inneholder kjemikalier som kan være kreftfremkallende. Unngå kontakt med disse elementene dersom lyddemperen blir skadd.

Kontroll, vedlikehold og service av maskinens sikkerhetsutstyr



ADVARSEL! All service og reparasjon av maskinen krever spesialutdanning. Dette gjelder særlig maskinens sikkerhetsutstyr. Hvis maskinen ikke består alle kontrollene som er oppgitt nedenfor, må du oppsøke et serviceverksted. Kjøp av våre produkter garanterer at du kan få utført en fagmessig reparasjon og service. Hvis maskinen ikke er kjøpt hos en av våre servicefaghandlere, så spør dem etter nærmeste serviceverksted.

Stoppbryter

- Start motoren og kontroller at motoren blir slått av når stoppbryteren føres til stoppstilling.

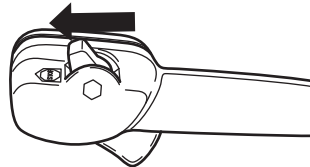

SIKKERHETSINSTRUKSJONER

Avvibreringssystem



- Kontroller regelmessig avvibreringselementene ved tanke på materialsprekker og deformering. Bytt dem dersom de er skadd.

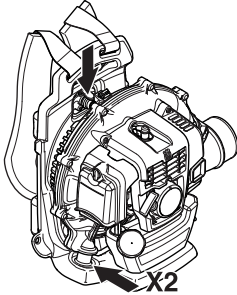

- Kontroller at avvibreringselementene er hele og fast forankret.

Lyddemper



- Bruk aldri en maskin som har defekt lyddemper.



- Kontroller regelmessig at lyddemperen sitter fast i maskinen.

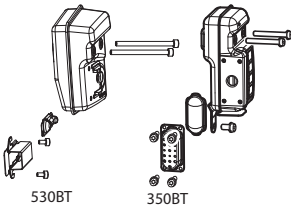

- Din maskins lyddemper er utstyrt med gnistfangernett, dette skal rengjøres regelmessig. Se overskriften Lyddemper i kapitlet Vedlikehold. Et tilstoppet nett fører til at motoren går varm med alvorlig motorskade som følge. Bruk aldri en lyddemper med defekt gnistfangernett.



ADVARSEL! Bruk aldri en maskin med defekt sikkerhetsutstyr. Maskinens sikkerhetsutstyr skal kontrolleres og vedlikeholdes som beskrevet i dette avsnittet. Hvis maskinen ikke består alle kontrollene, må serviceverksted oppsøkes for reparasjon.

Luftfilter

Bruk aldri løvblåseren uten luftfilter eller med skadet eller deformert filter. Ufiltrert, støvholdig luft kan raskt ødelegge motoren.

Generelle arbeidsinstruksjoner

VIGTIG! Dette avsnittet behandler grunnleggende sikkerhetsregler for arbeid med blåser. Når du kommer ut for en situasjon som gjør deg usikker på fortsatt bruk, skal du rådføre deg med en ekspert. Henvend deg til din forhandler eller ditt serviceverksted. Unngå all bruk som du ikke føler deg kvalifisert til!

Vis hensyn til personer i omgivelsene ved å unngå å bruke maskinen på ugunstige tidspunkt, eksempelvis sent om kvelden eller tidlig om morgenen. Reduser støynivået ved å begrense antall maskiner som brukes samtidig. Les gjennom og følg de enkle rådene under for å forstyrre omgivelsene minst mulig.

- Bruk blåseren med lavest mulig gasspådrag. Det er sjelden nødvendig å bruke fullt gasspådrag. Mange arbeidsmomenter kan utføres med halvt gasspådrag. Lavere gasspådrag innebærer mindre støy og støv. Det er også lettere å ha kontroll over det avfallet som skal samles sammen/flyttes.
- Bruk rake eller kost for å løse fastsittende avfall fra bakken.
- Hold blåserørets munning så nær bakken som mulig. Bruk hele lengden av blåserøret for å holde luftstrømmen nær bakken.
- Rydd opp etter deg. Forviss deg om at du ikke har blåst avfall inn på annen matts eiendom. Kast avfall i avfallsbeholdere.
- Bruk maskinen i vanlig arbeidstid for å unngå unødig støy. Unngå å arbeide tidlig om morgenen og sent om kvelden.



ADVARSEL! Vær oppmerksom på omgivelsene. Hvis noen nærmer seg arbeidsområdet, må du stille gassreguleringen på minste gasspådrag til personen er på trygg avstand. Rett luftstrålen bort fra mennesker, dyr, lekeplasser, åpne vinduer, biler osv.

SIKKERHETSINSTRUKSJONER

Grunnleggende sikkerhetsregler



- Ingen uvedkommende personer eller dyr skal finnes på arbeidsområdet, som er 15 meter.
- La motoren avkjøles før du fyller drivstoff.
- Hold alle kroppsdeler unna varme ovrflater.
- Hvis maskinen begynner å brenne eller det oppstår en annen nødsituasjon der du må løsne maskinen fra kroppen, åpner du selestroppene og lar maskinen falle bakover.
- Den kraftige luftstrømmen kan forflytte gjenstander med en slik hastighet at de kan sprette tilbake og forårsake alvorlige øyeskader.

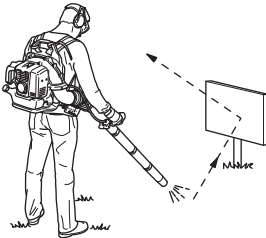

- Ikke rett luftstrålen mot mennesker eller dyr.
- Stopp motoren før montering eller demontering av tilbehør eller andre deler.
- Unngå bruk i dårlig vær. Slik som tett tåke, kraftig regn, sterk vind, kraftig kulde osv. Å arbeide i dårlig vær er slitsomt og kan skape farlige omstendigheter, for eksempel glatt underlag.
- Reduser blåsetiden ved å væte støvete områder eller ved å bruke sprøyteutstyr.
- Reduser vannforbruket ved å bruke løvblåser i stedet for vannslange til ulike bruksområder rundt plenen og hagen, for eksempel terrasser, skjermmer, rister, verandaer osv.
- Sørg for at du kan gå og stå sikkert. Se etter eventuelle hinder ved uventet forflytting (røtter, steiner, greiner, groper, forhøyninger osv). Vær meget forsiktig ved arbeid i skrånende terreng.



- Sett aldri maskinen ned med motoren i gang uten at du har den under oppsikt.
- Motorens avgasser inneholder karbonmonoksid som kan forårsake karbonmonoksidforgiftning. Start eller kjør derfor aldri maskinen innendørs, eller der det er dårlig luftsirkulasjon.
- Løvblåseren må ikke brukes i stiger eller på stillaser eller høyt over bakkeplan (f.eks. på tak). Slikt arbeid kan føre til alvorlig skade.



- OBS! Bruk aldri maskinen uten mulighet til å kunne påkalle hjelp ved en ulykke.

Grunnleggende arbeidsteknikk



ADVARSEL! Se opp for gjenstander som slynges ut. Bruk alltid vernebriller. Bøy deg aldri over beskyttelsen. Steiner, skrot o.l. kan kastes opp i øynene og forårsake blindhet eller alvorlige skader. Hold uvedkommende på avstand. Barn, dyr, tilskuere og medhjelpere skal befinne seg utenfor sikkerhetssonen på 15 m. Stans maskinen umiddelbart hvis noen nærmer seg.



ADVARSEL! Stans alltid maskinen ved rengjøring.

- Denne løvblåseren er av ryggsekktype, og bæres med en skuldersele under bruk. Den betjenes og styres med høyre hånd på håndtaket på røret.
- Hastigheten på luftstrålen reguleres ved hjelp av gassregulatoren. Velg den hastigheten som passer best for respektive bruk.

For å slippe å holde fingeren på gassregulatoren hele tiden blåseren brukes, kan ønsket gasspådrag stilles inn med 'stopp-håndtaket'. Fullt gasspådrag oppnås når regulatoren er trukket helt tilbake.

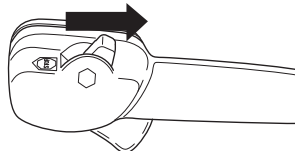

SIKKERHETSINSTRUKSJONER

- Kontroller at luftinntaket ikke blokkeres av eksempelvis løv eller avfall. Et tilstoppet luftinntak reduserer maskinens blåsekapasitet og øker motorens arbeidstemperatur, hvilket kan medføre motorhavari. Stans motoren og fjern gjenstanden.

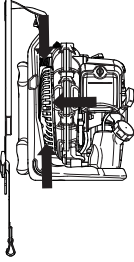

- Vær oppmerksom på vindretningen. Arbeid i vindens retning for at arbeidet skal bli lettere.
- Å bruke løvblåseren til å flytte store hauger er tidkrevende og skaper unødvendig støy.
- Ha god balanse og sikkert fotfeste.
- Etter avsluttet arbeid skal maskinen oppbevares stående.

MONTERING

Montering av blåserør og regulatorhåndtak

- Koble til løvblåseren og styrerøret med den fleksible slangen. Klem fast begge ender av den fleksible slangen.

Bruk de medfølgende redskapene.

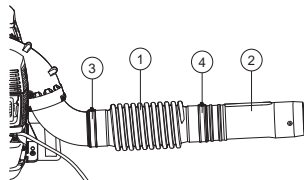

- 1 Fleksibel slange
- 2 Manøvreringsrør
- 3 Klemme
- 4 Klemme

NOTE!

Smør rørene litt for å gjøre monteringen lettere.

- Fest håndtaksholderen til styrerøret og trekk til vrideren på holderen. Pass på at håndtaksholderen plasseres riktig i forhold til den konvekse delen av styrerøret.

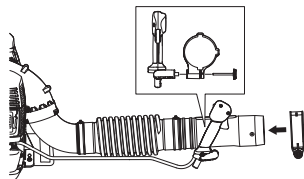

- Juster posisjon og vinkel slik at komfortabel arbeidsstilling oppnås, og trekk til.

350BT

- Bruk klemmen til å feste kablene til den fleksible slangen.

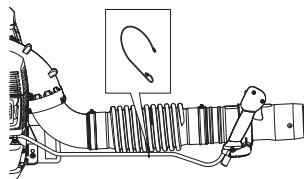

- Koble til det rette røret og rørenden. Skyv rørene sammen og vri dem slik at de låses.

530BT

- Fest kablene midt på slangen ved hjelp av stroppen som leveres med kablene.
- Legg først stroppen rundt den fleksible slangen. Start nederst. Trekk deretter stroppen gjennom hullet i stroppen, som vist i illustrasjonen. Legg merke til at slangen kan bli skadet hvis stroppen strammes for hardt.

96 – Norwegian

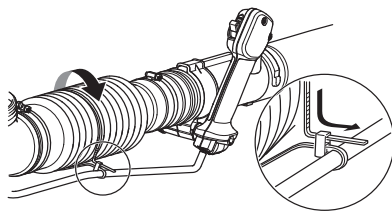

Blåserør

Monter mellomrøret og blåserøret. Det er mulig å montere flere mellomrør hvis det er behov for lengre blåserør.

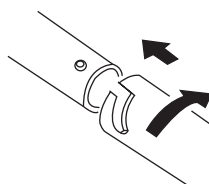

Ekstraustyr

(Ikke inkludert)

Styre

Demonter mellomrøret. Skru av holderens vrider og trø holderen over manøvreringsrøret. Monter vrideren og trekk til.

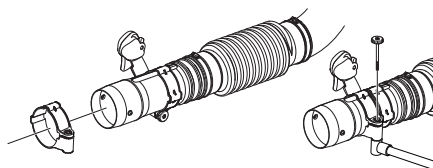

Monter mellomrøret.

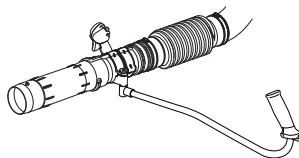

Flatt munnstykke

- Ved ønske om høyere lufthastighet erstattes det runde munnstykket med et flatt munnstykke.

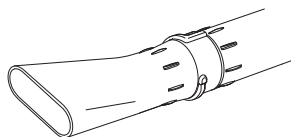

BRENNSTOFFHÅNDTERING

Brennstoff

OBS! Maskinen er utstyrt med en totaktsmotor, og må alltid kjøres på en blanding av bensin og totaktsolje. For å sikre riktig blandingsforhold, er det viktig at oljemengden som skal blandes måles nøyaktig. Ved blanding av små mengder brennstoff vil selv små feil i oljemengden virke kraftig inn på blandingsforholdet.



ADVARSEL! Sørg for god luftventilasjon ved håndtering av brennstoff.

Bensin



OBS! Bruk alltid oljeblandet kvalitetsbensin (minst 90 oktan).



- Anbefalt laveste oktantal er 90. Hvis man kjører motoren på bensin med lavere oktantal, kan det forårsake såkalt banking. Dette fører til økt motortemperatur, som kan resultere i alvorlige motorhavarier.
- Ved arbeid med kontinuerlig høye turtall anbefales høyere oktantal. Bruk blyfri kvalitetsbensin.

Drivstoff med etanolblanding E10 kan brukes (maks. 10 % etanolblanding). Bruk av høyere etanolblandinger enn E10 gjør drivstoffblandingen mager, noe som kan føre til motorskade.

Totaktsolje

- For beste resultat og funksjon brukes HUSQVARNA totaktsolje, som er utviklet spesielt for våre totaktsmotorer. Blandingsforhold 1:50 (2%).
- Hvis det ikke er mulig å få tak i HUSQVARNA totaktsolje, kan man bruke annen totaktsolje av høy kvalitet som er beregnet for luftkjølte motorer. Kontakt forhandleren ved valg av olje. Blandingsforhold 1:33 (3%).
- Bruk aldri totaktsolje beregnet til vannkjølte påhengsmotorer, såkalt outboardoil.
- Bruk aldri olje beregnet på firetaktsmotorer.

Bensin, liter	Totaktsolje, liter	
	2% (1:50)	3% (1:33)
5	0,10	0,15
10	0,20	0,30
15	0,30	0,45
20	0,40	0,60

Blanding

- Bensin og olje må alltid blandes i en ren beholder som er godkjent for bensin.
- Begynn alltid med å helle i halvparten av bensinen som skal blandes. Hell deretter i hele oljemengden. Bland (rist) brennstoffblandingen. Fyll på resten av bensinen.
- Bland (rist) brennstoffblandingen omhyggelig før den fylles over på maskinens brennstofftank.



- Bland ikke drivstoff for mer enn maks. 1 måneders behov.
- Hvis maskinen ikke brukes over en lengre periode, skal brennstofftanken tømmes og rengjøres.

Fylling av brennstoff



ADVARSEL! Følgende forholdsregler reduserer brannfaren:

Fyll drivstoff på et godt ventilert sted. Fyll aldri drivstoff på maskinen innendørs.

Det må ikke røykes eller plasseres varme objekter i nærheten av brennstoffet.

Fyll aldri brennstoff med motoren i gang.

Stans motoren og la den avkjøles noen minutter før brennstoff fylles på.

Åpne tanklokket sakte ved påfylling av brennstoff slik at et eventuelt overtrykk forsvinner sakte.

Trekk tanklokket godt til etter bruk.

Hvis du har sølt brennstoff på den. Tørk opp alt søl og la bensinrestene fordampe.

Flytt alltid maskinen bort fra stedet der drivstoff er påfylt, før maskinen startes.

- Flytt maskinen minst 3 m fra tankingsstedet før du starter den.

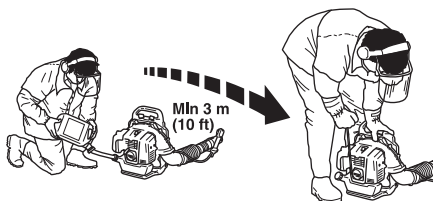

- Tørk rent rundt tanklokket. Forurensninger i tankene fører til driftsforstyrrelser.
- Påse at brennstoffet er godt blandet ved å riste beholderen før tanken fylles.
- Kontroller drivstoffnivået før hver gangs bruk og la det være plass nok til at drivstoff kan ekspandere, ettersom varmen fra motoren og solen ellers kan få drivstoffet til å ekspandere slik at det renner over.

START OG STOPP

Start og stopp



ADVARSEL! Flytt alltid maskinen bort fra stedet der drivstoff er påfylt, før maskinen startes. Plasser maskinen på et fast underlag.

Sørg for at ikke uvedkommende oppholder seg i arbeidsområdet, da det ellers er fare for alvorlige personskader. Sikkerhetsavstanden er 15 meter.

Maskinen må kun brukes i komplett utførelse. Hvis maskinen startes uten at alle deksler er montert, er det risiko for personskade.

Kald motor

Tenning: Still stoppbryteren i startstilling. Ca. én tredjedel åpen.

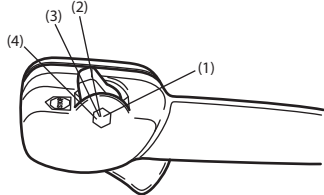

530BT

- Tomgangsturtall (3)

350BT

- Ca. én tredjedel åpen. (2)

Stoppkontakten må ikke stilles på full gass.

Choke: Still chokehendelen i choke-stilling.

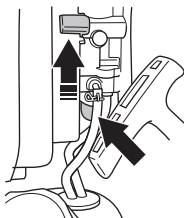

Brennstoffpumpe: Trykk på brennstoffpumpens gummiblære gjentatte ganger til brennstoff begynner å fylle blæren. Blæren behøver ikke å fylles helt.

Varm motor

Bruk samme fremgangsmåte ved start som ved kald motor, men uten å sette chokehendelen i chokestilling.

Start

Trykk maskinkroppen mot bakken med venstre hånd (OBS! Ikke med foten!). Ta tak i starthåndtaket med høyre hånd og dra langsomt ut startsnoren til du merker motstand (starthakene griper inn) og trekk deretter raskt og kraftig til. **Surr aldri startlinen rundt hånden.**



Utfør gjentatte startforsøk til motoren starter. Når motoren starter, stiller du tilbake choken.

OBS! Dra ikke startsnoren helt ut og slipp heller ikke håndtaket fra helt utdratt stilling. Dette kan skade maskinen.

Luft slippes ut så snart motoren startes, også når den går på tomgang. La ikke andre personer stå i nærheten av løvblåseren eller blåserøret.

Still inn ønsket motorturtall med gassreguleringen.

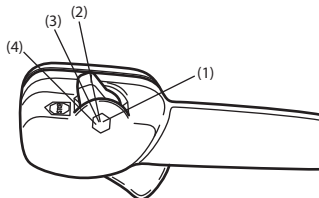

La motoren varmes opp i noen minutter.

- 1 Full gass
- 2 Ca. én tredjedel åpen.
- 3 Tomgangsturtall
- 4 Stoppbryter

Stopp

Motoren stanses ved at stoppbryteren settes på stopp.

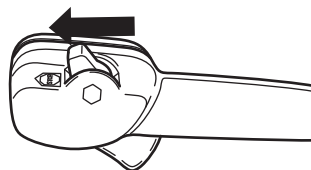

VEDLIKEHOLD

Generelt

Fjern tenningskabelen og tennpluggen for å foreta inspeksjon og vedlikehold. Hold alle kroppsdeler unna varme overflater.

Forgasser

Justering av tomgangsturtall

Før det gjennomføres noen justeringer, sørg for at luftfilteret er rent og at luftfilterlokket sitter på.

350BT

Det fabrikkinnstilte tomgangsturtallet er: 2200 rpm.

530BT

Det fabrikkinnstilte tomgangsturtallet er: 3000 rpm.

Bruk justeringskruen på den øvre kanten på forgasseren hvis tomgangsturtallet må justeres.

Lyddemper

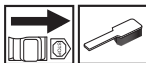

Lyddemperen er utformet for å dempe lydnivået og for å lede avgassene bort fra brukeren. Avgassene er varme og kan inneholde gnister som kan forårsake brann hvis gassene rettes mot et tørt og brennbart materiale.

Lyddemperen er utstyrt med et spesielt gnistfangernett. Gnistfangernettet bør rengjøres en gang per måned. Dette gjøres enklest med en stålbørste.

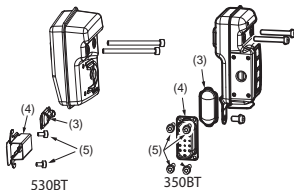

Gjør slik for å ta av gnistfangernettet:

- Fjern eksoskanalen (4, 5).
- Fjern gnistfangeren (3).
- Trekk ut gnistfangernettet og rengjør det med en stålbørste. Bytt ut gnistfangernettet hvis det er ødelagt.
- Fjern eventuelle kullrester i lyddemperens inntak og utløp, samt i sylindrens eksosutløp.

OBS! Bruk aldri maskinen med en lyddemper som er i dårlig stand.

Kontroller regelmessig at lyddemperen er hel og at den sitter ordentlig fast. Trekk til skruene.

- 350BT 8-12 Nm. (1)
- 530BT 7-11 Nm. (2)

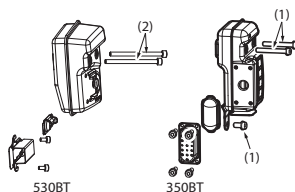

Kontroller at gnistfangeren og eksoskanalen er skrudd riktig på plass (5). Trekk til med 2-3 Nm.



ADVARSEL! Lyddemperen blir meget varm både under bruk og etter stopp. Dette gjelder også tomgangskjøring. Berøring kan gi brannskader på huden. Vær oppmerksom på brannfaren!

Kjølesystem

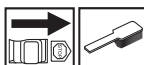

For å oppnå lavest mulig driftstemperatur er maskinen utstyrt med et kjølesystem.

Kjølesystemet består av:

- Kjøleflenser på sylindren.
- Luftinntaksskjerm

Rengjør kjølesystemet med en børste en gang i uken, ved vanskelige forhold oftere. Et tilsusset eller tett kjølesystem fører til at maskinen overopphetes, noe som forårsaker skader på sylinder og stempel. Kontroller at munnstykkene ikke er tilstoppet.

Luftinntaksskjerm

Kontroller at luftinntaket ikke blokkeres av eksempelvis løv eller avfall. Et tilstoppet luftinntak reduserer maskinens blåsekapasitet og øker motorens arbeidstemperatur, hvilket kan medføre motorhavari. Stans motoren og fjern gjenstanden.

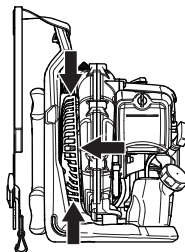

ADVARSEL! Bruk aldri løvblåseren hvis skjermen ikke er montert. Før bruk må du kontrollere at skjermen er på plass og at den er uskadet.

Tennplugg

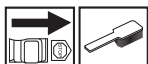

Tennpluggens stand påvirkes av:

- Feil innstilt forgasser.
- En feilaktig oljeblanding i brenselet (for mye, eller feilaktig olje).
- Tilsusset luftfilter.

Disse faktorene gir belegg på tennpluggenes elektroder og kan forårsake driftsforstyrrelser og startvansker.

Rengjør tennpluggen utvendig. Ta den ut og kontrollér elektrodeavstanden. Juster avstanden til 0,6-0,7 mm, eller skift tennplugg. Påse at tennpluggen har såkalt radiostøyfilter.

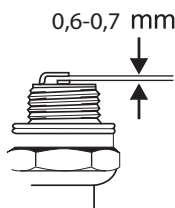

OBS! Bruk alltid anbefalt type tennplugg! Feil tennplugg kan ødelegge stempel/sylinder.

Luftfilter

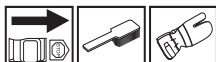

Luftfilteret må rengjøres regelmessig for støv og smuss for å unngå:

- Forgasserforstyrrelser
- Startproblemer
- Dårligere effekt
- Unødvendig slitasje på motorens deler.
- Unormalt høyt brennstofforbruk.

Kontroller luftfilteret og rengjør ved behov.

For å unngå brannskader må du ikke berøre varme flater som lydtemper, sylinder m.m.

Rengjøring av luftfilteret

530BT

- Demonter luftfilterdekselet og ta ut filteret. Vask det rent i varmt såpevann.
- Monter luftfilteret og luftfilterdekselet. Ikke glem å sette luftristen på plass igjen. Hvis risten mangler er luftfilteret ikke skikkelig forsegle, og støv kan komme inn i sylinderen.

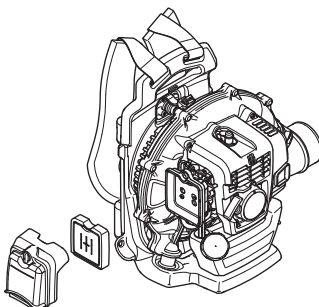

Et filter som har vært mye brukt kan aldri bli fullstendig rent. Derfor må det skiftes med jevne mellomrom. **Et skadet luftfilter må alltid skiftes.**

Hvis maskinen brukes under forhold med mye støv, skal luftfilteret smøres. Se anvisninger under overskriften Smøring av luftfilter.

350BT

- Demonter luftfilterdekselet og ta ut filteret. Vask det rent i varmt såpevann. Se etter at filteret er tørt før det monteres igjen.

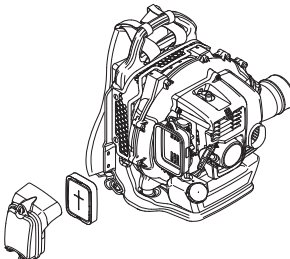

Et filter som har vært mye brukt kan aldri bli fullstendig rent. Derfor må det skiftes med jevne mellomrom. **Et skadet luftfilter må alltid skiftes.**

Hvis maskinen brukes under forhold med mye støv, skal luftfilteret smøres. Se anvisninger under overskriften Smøring av luftfilter.

- Monter luftfilteret og luftfilterdekselet.

Smøring av luftfilter

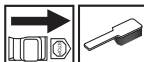

Bruk alltid spesiell filterolje. Filteroljen inneholder løsemiddel for at den skal være lett å fordele jevnt i filteret. Unngå derfor hudkontakt.

VEDLIKEHOLD

Legg filteret i en plastpose og hell på filteroljen. Kryst plastposen lett slik at oljen fordeles. Klem ut filteret i plastposen og hell ut overskuddsoljen før filteret monteres på maskinen. Bruk aldri vanlig motorolje. Denne synker ganske fort ned gjennom filteret og legger seg på bunnen.

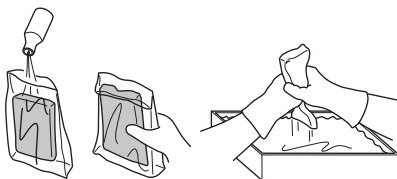

Skulderrem

Hvis skulderstroppen er skadet, kan den ryke mens maskinen er i bruk, og maskinen kan falle ned og forårsake personskade. Følg instruksjonene nedenfor for å skifte skulderstroppen.

- 1 Fjern klemmen fra stroppen.
- 2 Trekk enden av stroppen gjennom hengeren.
- 3 Monter klemmen på stroppen igjen.



ADVARSEL! Kontroller at den tykke, runde pinnen i klemmen er satt inn i stroppen. Hvis den settes inn feil, kan det føre til personskade.

VEDLIKEHOLD

Vedlikeholdsskjema

Nedenfor følger noen generelle vedlikeholdsinstruksjoner. Kontakt serviceverkstedet dersom du trenger ytterligere opplysninger.

Vedlikehold	Daglig ettersyn	Ukentlig ettersyn	Månedlig ettersyn
Rengjør maskinen utvendig.	X		
Kontroller at gassregulatoren fungerer sikkert.	X		
Kontroller at stoppbryteren fungerer.	X		
Rengjør luftfilteret. Skift om nødvendig.	X		
Kontroller at skruer og mutre er trukket til.	X		
Kontroller at det ikke er noen brennstofflekkasje fra motor, tank eller brennstoffledninger.	X		
Kontroller at bensinfilteret ikke er forurenset eller at bensinlangen har sprekker eller andre defekter. Skift om nødvendig.	X		
Rengjør eller skift lyddemperens gnistfangernett (gjelder kun lyddemper uten katalysator).	X		
Kontroller det ikke finnes blokkeringer på noen side av luftinntaksskjermen.	X		
Kontroller startapparat med snor.		X	
Kontroller at vibrasjonsisolatorene ikke er skadet.		X	
Rengjør tennpluggen utvendig. Ta den ut og kontroller elektrodeavstanden. Juster avstanden til 0,6-0,7 mm, eller skift tennplugg. Påse at tennpluggen har såkalt radiostøyfilter.		X	
Rengjør maskinens kjølesystem.		X	
Rengjør forgasseren utvendig og området rundt denne.		X	
Kontroller alle kabler og forbindelser.			X
Skift tennplugg. Påse at tennpluggen har såkalt radiostøyfilter.			X
Kontroller og rengjør eventuelt lyddemperens gnistfangernett (gjelder kun lyddemper med katalysator).			X
Rengjør brennstofftanken.			X

TEKNISKE DATA

Tekniske data

Tekniske data	530BT	350BT
Motor		
Sylindervolum, cm ³ :	29,5	50,2
Tomgangsturtall, o/min	3000	2200
Maks. motoreffekt ifølge ISO 8893, kW/ o/min		
Katalysatorlyddemper	Nei	Nei
Turtallsregulert tenningssystem	Nei	Ja
Tenningsystem		
Tennplugg	NGK CMR7H/ TORCH AC7R	NGK CMR7H/ TORCH AC7R
Elektrodeavstand, mm	0,6-0,7	0,6-0,7
Brennstoff-/smøresystem		
Volum bensintank, liter	0,85	1,25
Vekt		
Vekt, uten brennstoff, kg	6,75	10,2
Støyutslipp		
(se anm. 1)		
Lydeffektnivå, mål dB(A)	102	104
Lydeffektnivå, garantert L _{WA} dB(A)	102	104
Lydnivåer		
(se anm. 2)		
Ekvivalent lydtrykknivå ved brukers øre, målt i henhold til EN15503, dB(A)	91	95
Vibrasjonsnivåer		
(se anm. 3)		
Ekvivalente vibrasjonsnivåer (a _{h_{v,eq}}) i håndtak, målt i henhold til EN15503, m/s ²	2,5	2,1
Vifteeffekt		
Maks. lufthastighet ved standardmunnstykke, m/s:	65	80
Luftmengde ved standardmunnstykke, m ³ /min	10.6	14
Gjennomsnittlig luftvolum ved dekselet, m ³ /min	13.1	19,6

Anm. 1: Utslipp av støy til omgivelsene målt som lydeffekt (L_{WA}) ifølge EF-direktiv 2000/14/EC. Rapporterte lydeffektnivåer for maskinen er målt med det originale skjæreutstyret som gir høyest nivå. Forskjellen mellom garantert og målt lydeffekt er at garantert lydeffekt også omfatter spredning i måleresultatet og variasjoner mellom forskjellige maskiner av samme modell, i henhold til direktivet 2000/14/EC.

Merknad 2: Ekvivalent lydtrykknivåverdi er beregnet med følgende tidsfordeling: 1/7 tomgang og 6/7 maks. turtall. Rapporterte data for ekvivalent lydtrykknivå for maskinen har en typisk statistisk spredning (standard avvik) på 1 dB (A).

Merknad 3: Ekvivalent vibrasjonsnivåverdi er beregnet med følgende tidsfordeling: 1/7 tomgang og 6/7 maks. turtall. Rapporterte data for ekvivalent vibrasjonsnivå har en typisk statistisk spredning (standard avvik) på 1 m/s².

TEKNISKE DATA

EF-erklæring om samsvar (Gjelder kun Europa)

Husqvarna AB, SE-561 82 Huskvarna, Sverige, tlf. +46-36-146500, forsikrer hermed at blåserne Husqvarna **Husqvarna 530BT, 350BT** 2016s serienummer og fremover (året oppgis i klartekst på typeskiltet pluss et etterfølgende serienummer), tilsvarende forskriftene i RÅDSDIREKTIV:

- fra 17. mai 2006, "angående maskiner" **2006/42/EC**.

- av 26. februar 2014 "angående elektromagnetisk kompatibilitet" **2014/30/EU**.

- av 8. mai 2000 "angående utslipp av støy til omgivelsene" **2000/14/EC**. Vurdering av overensstemmelse utført i henhold til Vedlegg V.

For informasjon angående støyutslippene, se kapitlet Tekniske data. Følgende standarder er blitt tillempet: **EN ISO 12100-2/A1:2009, CISPR 12:2009, EN 15503:2009**

SMP Svensk Maskinprovning AB, Box 7035, SE-750 07 Uppsala, Sverige, har utført frivillig typekontroll for Husqvarna AB. Sertifikatene har nummer:

SEC/09/2102 - 530BT, **SEC/09/2103** - 350BT

Huskvarna 30. mars 2016



Per Gustafsson, Utviklingssjef (Autorisert representant for Husqvarna AB og ansvarlig for teknisk dokumentasjon.)

EXPLICATION DES SYMBOLES

Symboles

AVERTISSEMENT! La machine utilisée de manière imprudente ou inadéquate peut devenir un outil dangereux, pouvant causer des blessures graves voire mortelles à l'utilisateur et aux autres personnes présentes.



Lire attentivement et bien assimiler le manuel d'utilisation avant d'utiliser la machine.



Toujours utiliser:

- Protecteur d'oreilles
- Des protège-yeux homologués



Ce produit est conforme aux directives CE en vigueur.



Au besoin, utiliser des gants.



L'aspiro-suffleur peut projeter violemment des objets pouvant être renvoyés vers l'utilisateur. Ceci peut provoquer des blessures graves aux yeux si l'équipement de protection personnelle recommandé n'est pas utilisé.



L'opérateur du souffleur doit veiller à ce qu'aucune personne ou animal ne se trouve à moins de 15 mètres. Lorsque plusieurs opérateurs partagent le même lieu de travail la distance de sécurité doit être de 15 mètres au minimum.



Utiliser une protection respiratoire dans les environnements poussiéreux.



Maintenez toute partie du corps loin des surfaces chaudes.



Émissions sonores dans l'environnement selon la directive de la Communauté européenne. Les émissions de la machine sont indiquées au chapitre Caractéristiques techniques et sur les autocollants.



Les autres symboles/autocollants présents sur la machine concernent des exigences de certification spécifiques à certains marchés.

Couper le moteur avant tout contrôle ou réparation en plaçant le bouton d'arrêt sur la position STOP.

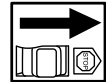

Toujours utiliser des gants de protection.

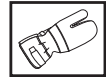

Un nettoyage régulier est indispensable.

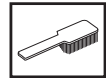

Examen visuel.



Porter des lunettes protectrices ou une visière.



Remplissage d'essence.



Commande de starter en position 'ouvert'.



Commande de starter en position 'fermé'.



SOMMAIRE

Sommaire

EXPLICATION DES SYMBOLES

Symboles 106

SOMMAIRE

Sommaire 107

Contrôler les points suivants avant la mise en marche: 107

INTRODUCTION

Cher client, 108

QUELS SONT LES COMPOSANTS?

Quels sont les composants de l'aspiro-souffleur? 109

INSTRUCTIONS GÉNÉRALES DE SÉCURITÉ

Généralités 110

INSTRUCTIONS DE SÉCURITÉ

Équipement de protection personnelle 112

Équipement de sécurité de la machine 112

Contrôle, maintenance et entretien des équipements de sécurité de la machine 113

Méthodes de travail 114

MONTAGE

Montage du tube de soufflage et de la poignée de commande 117

MANIPULATION DU CARBURANT

Carburant 118

Remplissage de carburant 119

DÉMARRAGE ET ARRÊT

Démarrage et arrêt 120

ENTRETIEN

Généralités 121

Carburateur 121

Silencieux 121

Système de refroidissement 121

Grille d'entrée d'air 122

Bougie 122

Filtre à air 122

Bretelle d'épaule 123

Schéma d'entretien 124

CARACTÉRISTIQUES TECHNIQUES

Caractéristiques techniques 125

Déclaration CE de conformité 126

Contrôler les points suivants avant la mise en marche:

Lire attentivement le manuel d'utilisation.



AVERTISSEMENT! Une exposition prolongée au bruit risque de causer des lésions auditives permanentes. Toujours utiliser des protecteurs d'oreille agréés.



AVERTISSEMENT! Ne jamais modifier sous aucun prétexte la machine sans l'autorisation du fabricant. N'utiliser que des accessoires et des pièces d'origine. Des modifications non-autorisées et l'emploi d'accessoires non-homologués peuvent provoquer des accidents graves et même mortels, à l'utilisateur ou d'autres personnes.



AVERTISSEMENT! Un aspiro-souffleur utilisé de manière erronée ou négligente peut être un outil dangereux pouvant occasionner des blessures personnelles graves, voire mortelles. Il importe donc de lire attentivement et de bien assimiler le contenu de ce manuel d'utilisation.

Husqvarna AB travaille continuellement au développement de ses produits et se réserve le droit d'en modifier, entre autres, la conception et l'aspect sans préavis.

La machine est conçue uniquement pour le nettoyage des pelouses, des allées, des voies en asphalte et similaires.

INTRODUCTION

Cher client,

Félicitations pour ce choix d'un produit Husqvarna. Husqvarna a vu le jour en 1689 lorsque le roi Karl XI décida de construire un arsenal pour la fabrication des mousquets au bord de la rivière Huskvarna. Le choix de l'emplacement était logique puisque la rivière Huskvarna servait à produire de l'énergie hydraulique et constituait donc une sorte de centrale hydraulique. En plus de 300 ans d'existence, l'usine Husqvarna a fabriqué de nombreux produits, depuis les cuisinières à bois jusqu'aux équipements de cuisine modernes, sans oublier les machines à coudre, les bicyclettes, les motos, etc. La première tondeuse à moteur a été lancée en 1956, suivie en 1959 de la première tronçonneuse. C'est dans ce secteur que Husqvarna est actif aujourd'hui.

Husqvarna est aujourd'hui un des plus grands fabricants du monde de produits destinés à l'entretien des forêts et des jardins. La qualité et les performances sont nos priorités. Notre concept d'affaires est de développer, fabriquer et commercialiser des produits à moteur pour l'entretien des forêts et des jardins et pour les entreprises de construction et d'aménagement des sols. L'objectif d'Husqvarna est aussi d'être à la pointe du progrès en matière d'ergonomie, de facilité d'utilisation, de sécurité et de protection de l'environnement; un grand nombre d'innovations ont été développées pour améliorer les produits dans ces domaines.

Nous sommes persuadés que vous apprécierez la qualité et les performances de nos produits pendant de longues années. L'achat d'un de nos produits vous garantit une assistance professionnelle au niveau du service et des réparations en cas de besoin. Si la machine n'a pas été achetée chez un de nos revendeurs autorisés, demandez à un revendeur l'adresse de l'atelier d'entretien le plus proche.

Nous espérons que cette machine vous donnera toute satisfaction et qu'elle vous accompagnera pendant de longues années. N'oubliez pas que ce manuel d'utilisation est important. En suivant les instructions qu'il contient (utilisation, révision, entretien, etc.), il est possible d'allonger considérablement la durée de vie de la machine et d'augmenter sa valeur sur le marché de l'occasion. En cas de vente de la machine, ne pas oublier de remettre le manuel d'utilisation au nouveau propriétaire.

Nous vous remercions d'utiliser un produit Husqvarna !

Husqvarna AB travaille continuellement au développement de ses produits et se réserve le droit d'en modifier, entre autres, la conception et l'aspect sans préavis.

QUELS SONT LES COMPOSANTS?

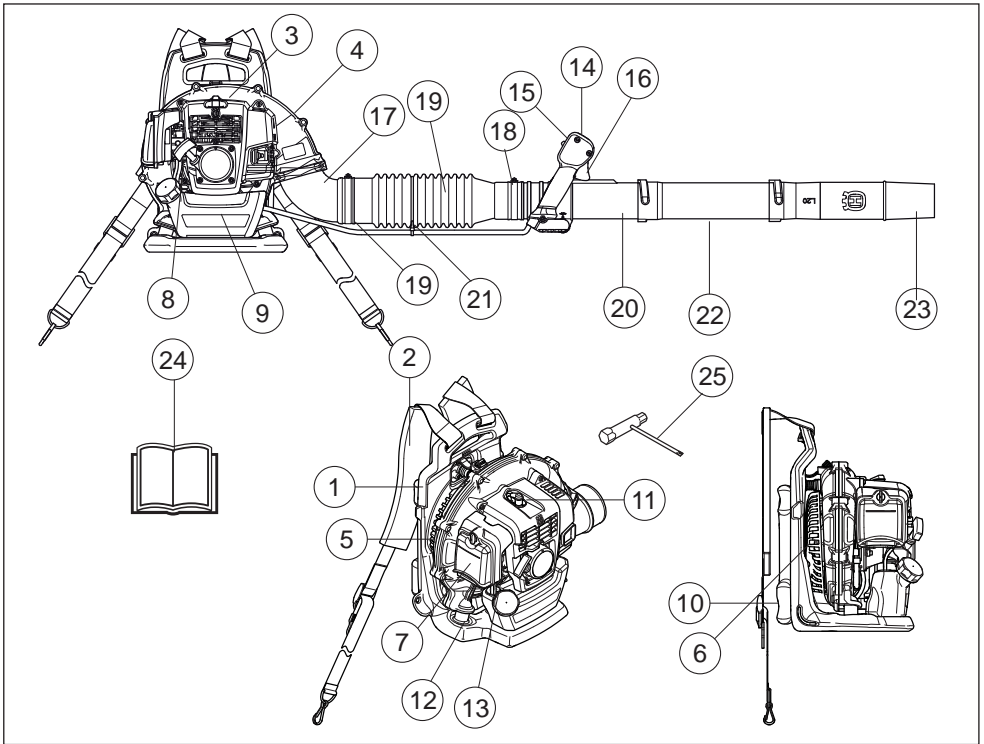

Quels sont les composants de l'aspiro-souffleur?

- | | |
|--|--|
| 1 Cadre | 14 Poignée de commande/Poignée de manoeuvre |
| 2 Harnais (Ceinture de hanches uniquement disponible avec 350BT) | 15 Bouton d'arrêt avec réglage de la position d'accélération |
| 3 Capot de moteur | 16 Commande de l'accélération |
| 4 Coque de ventilateur | 17 Coude |
| 5 Grille d'entrée d'air | 18 Collier de serrage |
| 6 Ventilateur | 19 Tuyau flexible |
| 7 Filtre à air | 20 Tube de manoeuvre |
| 8 Poignée de lanceur | 21 Collier de serrage |
| 9 Réservoir d'essence | 22 Tube intermédiaire |
| 10 Coussin | 23 Tube de soufflage |
| 11 Bougie | 24 Manuel d'utilisation |
| 12 Système anti-vibrations | 25 Clé universelle |
| 13 Commande de starter | |

INSTRUCTIONS GÉNÉRALES DE SÉCURITÉ

Généralités

IMPORTANT!

La machine est conçue uniquement pour le nettoyage des pelouses, des allées, des voies en asphalte et similaires.

Effectuez une inspection générale de la machine avant de l'utiliser, voir le Calendrier de maintenance.

Évitez d'utiliser la machine en cas de fatigue, d'absorption d'alcool ou de prise de médicaments susceptibles d'affecter l'acuité visuelle, le jugement ou la maîtrise du corps.

Utiliser les équipements de protection personnelle. Voir au chapitre "Équipement de protection personnelle".

Ne jamais utiliser une machine qui a été modifiée au point de ne plus être conforme au modèle original.

Ne jamais utiliser une machine qui n'est pas en parfait état de marche. Appliquer les instructions de maintenance et d'entretien ainsi que les contrôles de sécurité indiqués dans ce manuel d'utilisation. Certaines mesures de maintenance et d'entretien doivent être confiées à un spécialiste dûment formé et qualifié. Voir les instructions à la section Maintenance.

Tous les carters et toutes les protections doivent être montés avant le démarrage. Vérifier que le chapeau de bougie et le câble d'allumage ne sont pas endommagés afin d'éviter tout risque de choc électrique.

L'opérateur du souffleur doit veiller à ce qu'aucune personne ou animal ne se trouve à moins de 15 mètres. Lorsque plusieurs opérateurs partagent le même lieu de travail la distance de sécurité doit être de 15 mètres au minimum.

Ne jamais laisser un enfant utiliser la machine.

Ne jamais laisser d'autres personnes utiliser la machine sans s'être assuré au préalable que ces personnes ont bien compris le contenu du mode d'emploi.

Vérifiez toujours qu'aucun objet n'obstrue la grille d'entrée d'air avant de commencer le travail.

Ne retirez jamais la grille d'entrée d'air.

En cas d'urgence, dégagez-vous de la machine en ouvrant le ceinturon et la ceinture de poitrine et laissez la machine tomber vers l'arrière.

Toujours consulter les autorités locales pour s'assurer d'appliquer les règlements en vigueur.

Maintenez toute partie du corps loin des surfaces chaudes.

Ne touchez jamais la bougie ou le câble d'allumage lorsque le moteur tourne.



AVERTISSEMENT! Cette machine génère un champ électromagnétique en fonctionnement. Ce champ peut dans certaines circonstances perturber le fonctionnement d'implants médicaux actifs ou passifs. Pour réduire le risque de blessures graves ou mortelles, les personnes portant des implants médicaux doivent consulter leur médecin et le fabricant de leur implant avant d'utiliser cette machine.

Démarrage

- Ne jamais mettre la machine en marche à l'intérieur. Les gaz d'échappement du moteur sont nocifs.
- Inspecter les environs et s'assurer qu'aucune personne et qu'aucun animal ne peut se trouver en contact avec le jet.
- Placer la machine sur le sol et pousser le corps de la machine contre le sol avec la main gauche (REMARQUE! Pas avec le pied). Saisir ensuite la poignée du lanceur avec la main droite et tirer plusieurs fois rapidement et avec force.

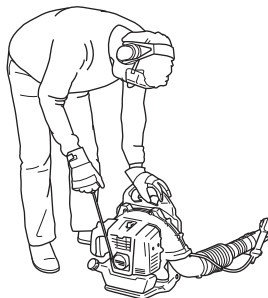

Sécurité carburant



- Utiliser un bidon d'essence comportant un dispositif d'arrêt de remplissage automatique.
- Ne jamais effectuer le remplissage de la machine lorsque le moteur tourne. Arrêter le moteur et le laisser refroidir pendant quelques minutes avant de faire le plein.
- Veiller à une bonne aération lors du remplissage et du mélange de carburant (essence et huile 2 temps).
- Éviter tout contact de la peau avec du carburant. Le carburant a un effet irritant sur la peau et peut aussi entraîner des altérations dermiques.
- Avant de mettre la machine en marche, la déplacer à au moins 3 mètres de l'endroit où a été fait le plein.

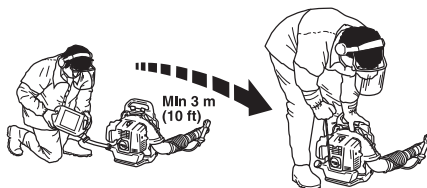

- Ne jamais démarrer la machine:
 - Si du carburant a été renversé. Essuyer soigneusement toute trace et laisser les restes d'essence s'évaporer.
 - Si vous avez renversé du carburant sur vous ou sur vos vêtements, changez de vêtements. Lavez les parties du corps qui ont été en contact avec le carburant. Utilisez de l'eau et du savon.
 - S'il y a une fuite de carburant. Vérifier régulièrement que le bouchon du réservoir et la conduite de carburant ne fuient pas.

INSTRUCTIONS GÉNÉRALES DE SÉCURITÉ

Transport et rangement

- Transporter et ranger la machine et le carburant de façon à éviter que toute fuite ou émanation éventuelle entre en contact avec une flamme vive ou une étincelle: machine électrique, moteur électrique, contact/interrupteur électrique ou chaudière.
- Lors du stockage et du transport de carburant, toujours utiliser un récipient homologué et conçu à cet effet.
- Lors des remisages de la machine, vider le réservoir de carburant. S'informer auprès d'une station-service comment se débarrasser du carburant résiduel. Videz le réservoir de carburant et appuyez sur l'amorceur jusqu'à ce que le réservoir soit complètement vide.
- Retirez la bougie et versez une cuillerée d'huile deux temps dans le cylindre. Retournez le moteur deux-trois fois, puis remettez la bougie en place.
- Avant de remettre la machine pour une période prolongée, veiller à ce qu'elle soit bien nettoyée et que toutes les mesures d'entretien aient été effectuées.
- Sécurisez la machine pendant le transport.
- Rangez la machine dans un endroit sec, frais, bien aéré et exempt de poussières. Ranger la machine hors de portée des enfants.



AVERTISSEMENT! Manipuler le carburant avec précaution. Penser aux risques d'incendie, d'explosion et d'inhalation.

Réglage du harnais



AVERTISSEMENT! Le harnais doit toujours être utilisé en cas de travail avec la machine. Sinon, il est impossible d'effectuer le travail en toute sécurité, ce qui risque de causer des blessures à l'utilisateur et aux autres.

Assurez-vous que la ceinture est fermée et réglée correctement.

Si vous n'utilisez pas la ceinture, assurez-vous de la retirer de l'unité et de la ranger. La ceinture risque sinon de coincer et de faire basculer l'unité.

Une ceinture non fermée risquerait de se coincer ou d'être aspirée dans le ventilateur de la machine.



Un harnais adapté à la machine facilite considérablement le travail. Régler le harnais de manière à obtenir la position de travail la plus confortable possible..



Tendre les courroies latérale afin que la pression soit répartie de manière égale sur les épaules..

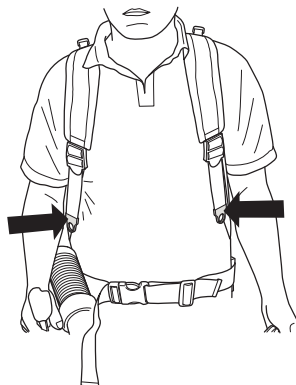

Placer la sangle des hanches autour des hanches, pas trop bas sur l'estomac. Serrer la sangle de manière à sentir que le poids de l'aspiro-souffleur repose sur la hanche.

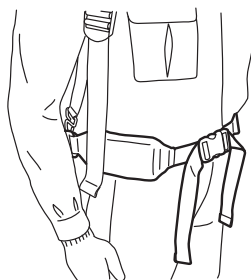

NOTE!

Le 530BT ne possède pas de ceinture.

INSTRUCTIONS DE SÉCURITÉ

Équipement de protection personnelle



AVERTISSEMENT! Un équipement de protection personnelle homologué doit impérativement être utilisé lors de tout travail avec la machine. L'équipement de protection personnelle n'élimine pas les risques mais réduit la gravité des blessures en cas d'accident. Demander conseil au concessionnaire afin de choisir un équipement adéquat. Lire attentivement et bien assimiler le manuel d'utilisation avant d'utiliser la machine.



AVERTISSEMENT! Soyez toujours attentifs aux signaux d'alerte ou aux appels en portant des protège-oreilles. Enlevez-les sitôt le moteur arrêté.

- Au besoin, utiliser des gants.



- Porter des protège-oreilles ayant un effet atténuateur suffisant.



- Toujours porter des protège-yeux homologués. L'usage d'une visière doit toujours s'accompagner du port de lunettes de protection homologuées. Par lunettes de protection homologuées, on entend celles qui sont en conformité avec les normes ANSI Z87.1 (États-Unis) ou EN 166 (pays de l'UE). Les branches ou objets projetés peuvent causer des blessures aux yeux.

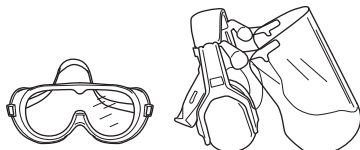

- Utiliser des bottes antidérapantes et stables.



- Portez toujours un pantalon long et épais, des bottes, des gants et une chemise à manches longues. Afin de réduire le risque de blessures associées à des objets aspirés par des pièces en rotation, ne portez pas de vêtements amples, d'écharpes, de bijoux, etc. Veillez à ce que les cheveux ne tombent pas sur les épaules.
- Utiliser une protection respiratoire dans les environnements poussiéreux.

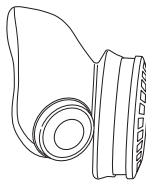

- Une trousse de premiers secours doit toujours être disponible.



Équipement de sécurité de la machine

Ce chapitre présente les équipements de sécurité de la machine, leur fonction, comment les utiliser et les maintenir en bon état. Voir au chapitre Quels sont les composants? pour trouver leur emplacement sur la machine.



AVERTISSEMENT! Ne jamais utiliser une machine dont les équipements de sécurité sont défectueux. Suivre les directives de maintenance, d'entretien et les instructions de réparation indiquées dans ce chapitre.

Bouton d'arrêt

Le bouton d'arrêt est utilisé pour arrêter le moteur.

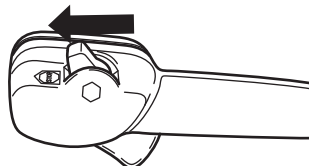

Retirez le câble d'allumage et la bougie pour effectuer toute opération de contrôle ou d'entretien.

INSTRUCTIONS DE SÉCURITÉ

Système anti-vibrations

La machine est équipée d'un système anti-vibrations conçu pour assurer une utilisation aussi confortable que possible.

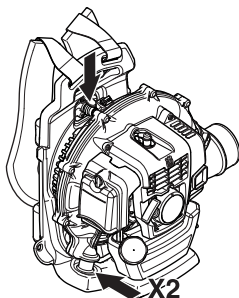

AVERTISSEMENT! Une exposition excessive aux vibrations peut entraîner des troubles circulatoires ou nerveux chez les personnes sujettes à des troubles cardio-vasculaires. Consulter un médecin en cas de symptômes liés à une exposition excessive aux vibrations. De tels symptômes peuvent être: engourdissement, perte de sensibilité, chatouillements, picotements, douleur, faiblesse musculaire, décoloration ou modification épidermique. Ces symptômes affectent généralement les doigts, les mains ou les poignets. Les risques peuvent augmenter à basses températures.

Silencieux

Le silencieux est conçu pour réduire au maximum le niveau sonore et détourner les gaz d'échappement loin de l'utilisateur.

Le risque d'incendie est important dans les pays au climat chaud et sec. C'est pourquoi nous avons équipé le silencieux d'une grille antifrime montée à l'intérieur du silencieux.

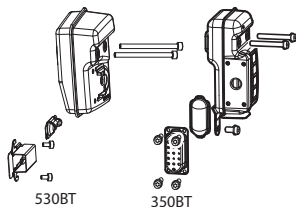

En ce qui concerne le silencieux, il importe de bien suivre les instructions de contrôle, de maintenance et d'entretien. Voir les instructions au chapitre Contrôle, maintenance et entretien des équipements de sécurité de la machine.



AVERTISSEMENT!

N'oubliez pas que: Les gaz d'échappement du moteur contiennent de l'oxyde de carbone pouvant provoquer l'intoxication. Ne jamais démarrer ou utiliser la machine à l'intérieur d'un bâtiment ou dans un lieu mal aéré.

Les gaz d'échappement du moteur sont très chauds et peuvent contenir des étincelles pouvant provoquer un incendie. Par conséquent, ne jamais démarrer la machine dans un local clos ou à proximité de matériaux inflammables!



AVERTISSEMENT! L'intérieur du silencieux contient des produits chimiques pouvant être cancérigènes. Éviter tout contact avec ces éléments si le silencieux est endommagé.

Contrôle, maintenance et entretien des équipements de sécurité de la machine



AVERTISSEMENT! L'entretien et la réparation de la machine exigent une formation spéciale. Ceci concerne particulièrement l'équipement de sécurité de la machine. Si les contrôles suivants ne donnent pas un résultat positif, s'adresser à un atelier spécialisé. L'achat de l'un de nos produits offre à l'acheteur la garantie d'un service et de réparations qualifiés. Si le point de vente n'assure pas ce service, s'adresser à l'atelier spécialisé le plus proche.

Bouton d'arrêt

- Mettre le moteur en marche et s'assurer qu'il s'arrête lorsque le bouton d'arrêt est amené en position d'arrêt.

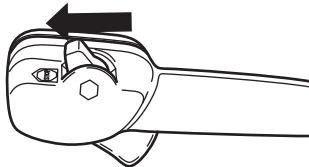

INSTRUCTIONS DE SÉCURITÉ

Système anti-vibrations



- Contrôler régulièrement les éléments anti-vibrations afin de détecter toute éventuelle fissure ou déformation. Les remplacer s'ils sont endommagés.

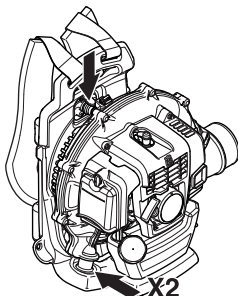

- Vérifier que les éléments anti-vibrations sont entiers et solidement fixés.

Silencieux



- Ne jamais utiliser une machine dont le silencieux est défectueux.



- Vérifier régulièrement la fixation du silencieux dans la machine.

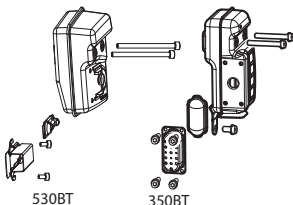

- Le silencieux de la machine est équipé d'une grille antifeu qui doit être nettoyée régulièrement. Voir la section Silencieux du chapitre Entretien. Une grille antifeu colmatée risque de causer la surchauffe du moteur et de provoquer de sérieuses avaries du moteur. Ne jamais utiliser un silencieux avec une grille antifeu défectueuse.



AVERTISSEMENT! Ne jamais utiliser une machine dont les équipements de sécurité sont défectueux. Contrôler et entretenir les équipements de sécurité de la machine conformément aux instructions données dans ce chapitre. Si les contrôles ne donnent pas de résultat positif, confier la machine à un atelier spécialisé.

Filtre à air

N'utilisez jamais l'aspiro-souffleur sans filtre à air ou avec un élément du filtre endommagé ou déformé ; un air poussiéreux non filtré peut rapidement détruire le moteur.

Méthodes de travail

IMPORTANT! Cette section décrit les règles de sécurité de base à observer lors de tout travail avec le souffleur. Dans l'éventualité d'une situation rendant la suite du travail incertaine, consulter un expert. S'adresser au revendeur ou à l'atelier de réparation. Évitez les tâches pour lesquelles vous ne vous sentez pas suffisamment qualifié.

Respecter les voisins en évitant d'utiliser la machine à des heures indues comme par exemple tard le soir ou tôt le matin. Réduisez les niveaux sonores en limitant le nombre d'équipements utilisés simultanément. Lire attentivement et suivre les conseils ci-dessous afin de déranger les voisins le moins possible.

- Utiliser le souffleur sur le régime le plus faible. L'utilisation du régime maximal est rarement nécessaire et de nombreux travaux peuvent être effectués à demi-régime. L'utilisation d'un régime plus faible signifie moins de bruit et moins de poussière. Il permet également de contrôler plus facilement les déchets à rassembler/déplacer.
- Utiliser un râteau ou un balai pour dégager les déchets enfouis dans le sol.
- Maintenir l'embout du tube de soufflage le plus près possible du sol. Utilisez toute la longueur du tube de soufflage afin de maintenir le courant d'air proche du sol.
- Nettoyer une fois le travail terminé. S'assurer que des déchets n'ont pas été accidentellement projetés dans un jardin voisin. Débarrassez-vous des débris dans une poubelle appropriée.
- Utilisez la machine pendant les heures de travail habituelles, afin d'éviter les nuisances sonores inutiles. Évitez de travailler tôt le matin ou tard le soir.

INSTRUCTIONS DE SÉCURITÉ



AVERTISSEMENT! Soyez conscient de l'environnement qui vous entoure. Si une personne s'approche de votre zone de travail, ramenez la commande d'accélération sur le régime le plus faible jusqu'à ce que cette personne se trouve de nouveau à une distance de sécurité. Éloignez l'aspiro-souffleur des personnes, des animaux, des aires de jeux, des fenêtres ouvertes, des voitures, etc.

Règles élémentaires de sécurité



- Aucune personne non autorisée ou animal ne doit se trouver dans la zone de travail qui est de 15 mètres.
- Laisser refroidir le moteur avant de remplir de carburant.
- Maintenez toute partie du corps loin des surfaces chaudes.
- Si la machine prend feu ou si un autre type d'urgence se produit, qui vous oblige à vous dégager de la machine, ouvrez les bretelles du harnais et laissez la machine tomber vers l'arrière.
- Le puissant jet d'air peut déplacer des objets à une telle vitesse qu'ils peuvent, en cas de ricochet, causer de graves blessures aux yeux.

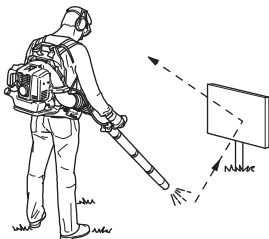

- Ne jamais diriger le flux d'air vers des personnes ou des animaux.
- Arrêtez le moteur avant le montage ou le démontage d'accessoires ou d'autres éléments.
- Ne pas travailler par mauvais temps: brouillard épais, pluie diluvienne, vent violent, grand froid, etc. Travailler par mauvais temps est fatiguant et peut créer des conditions de travail dangereuses telles que le verglas.
- Réduisez la durée de soufflage en humidifiant légèrement les zones poussiéreuses ou en utilisant un pulvérisateur.
- Réduisez la consommation d'eau en utilisant des aspiro-souffleurs plutôt que des tuyaux à eau pour différentes applications sur la pelouse et dans le jardin, telles que les treillis, les filtres, les grilles, les vérandas, etc.

- S'assurer de pouvoir se tenir et se déplacer en toute sécurité. Repérer les éventuels obstacles en cas de déplacement imprévu: souches, pierres, branchages, fondrières, etc. Observer la plus grande prudence lors de travail sur des terrains en pente.



- Ne jamais placer la machine sur le sol avec le moteur en marche sans pouvoir la surveiller.
- Les gaz d'échappement du moteur contiennent de l'oxyde de carbone pouvant provoquer l'intoxication. Ne jamais démarrer ou utiliser la machine à l'intérieur d'un bâtiment ou dans un lieu mal aéré.
- L'aspiro-souffleur ne doit pas être utilisé sur des échelles ou des échafaudages, ou d'autres endroits en hauteur (comme sur les toits). Son action pourrait provoquer des blessures corporelles graves.



- **REMARQUE!** Ne jamais utiliser une machine s'il n'est pas possible d'appeler au secours en cas d'accident.

INSTRUCTIONS DE SÉCURITÉ

Techniques de travail de base



AVERTISSEMENT! Attention aux objets projetés. Toujours travailler avec des lunettes de protection. Des cailloux, débris, etc. peuvent être projetés dans les yeux et causer des blessures très graves, voire la cécité. Maintenir à distance toutes les personnes non concernées par le travail. Les enfants, les animaux, les spectateurs et les collègues de travail devront se trouver en dehors de la zone de sécurité, soit à au moins 15 mètres. Arrêter immédiatement la machine si une personne s'approche.



AVERTISSEMENT! Toujours arrêter le moteur lors du nettoyage.

- Cet aspirateur souffleur est portable et s'utilise placé sur le dos à l'aide d'un harnais. Il est actionné et commandé avec la main droite au moyen d'une poignée située sur le tube.
- La vitesse du flux d'air se règle à l'aide de la commande d'accélération. Sélectionner la vitesse la mieux adaptée à l'utilisation.

Pour ne pas avoir à garder le doigt sur la commande de l'accélération durant toute la durée d'utilisation de l'aspirateur souffleur, l'accélération souhaitée peut être maintenue à l'aide du "bouton d'arrêt". Le plein régime est obtenu quand la commande est complètement tirée.

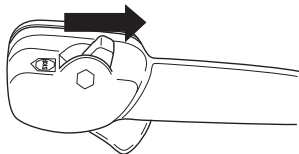

- Contrôlez que la prise d'air d'admission n'est pas bouchée par des feuilles ou des débris par exemple. Une prise d'air bouchée réduit la capacité de soufflage de la machine et augmente la température du moteur, ce qui risque de provoquer une avarie du moteur. Arrêtez le moteur et retirez les déchets bloquant l'entrée d'air.

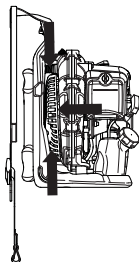

- Tenir compte de la direction du vent. Le travail est plus facile s'il est effectué dans la direction du vent.
- L'utilisation du souffleur pour déplacer des monticules importants de déchets prend beaucoup de temps tout en étant inutilement bruyante.
- Soyez bien en équilibre, les pieds daplomb.
- Une fois le travail terminé, remettre la machine en position verticale.

MONTAGE

Montage du tube de soufflage et de la poignée de commande

- Raccordez l'aspiro-souffleur et le tube de manœuvre au tuyau flexible. Serrez les deux extrémités du tuyau flexible et mettez-les en place.

Utilisez le matériel de fixation fourni.

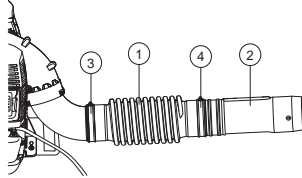

- 1 Tuyau flexible
- 2 Tube de manoeuvre
- 3 Collier de serrage
- 4 Collier de serrage

NOTE!

Lubrifiez un peu les tuyaux afin de faciliter leur montage.

- Fixez le support de poignée sur le tube de manoeuvre et serrez le bouton sur le support. Assurez-vous de bien aligner le support de poignée avec le convexe du tube de manoeuvre.

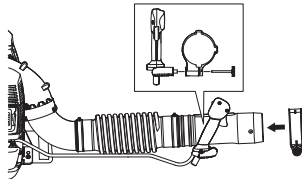

- Ajustez la position et l'angle de manière à obtenir une position de travail confortable, et serrez.

350BT

- Utilisez le collier de serrage pour fixer les câbles au tuyau flexible.

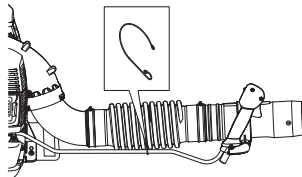

- Raccordez le tube droit et l'extrémité du tube. Assemblez les tuyaux et tournez-les pour qu'ils se bloquent l'un dans l'autre.

530BT

- Fixez les câbles au centre du tuyau à l'aide de la courroie fournie avec les câbles.
- Enroulez d'abord la courroie autour du tuyau flexible. Commencez par le bas. Puis faites passer la courroie dans le trou de la courroie comme indiqué sur la

figure. Notez que le tuyau risque d'être endommagé si le trou de la courroie est trop serré.

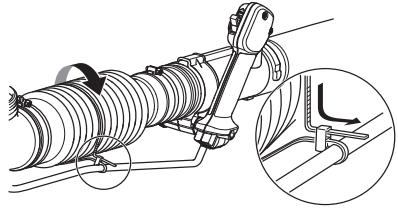

Tube de soufflage

Monter le tube intermédiaire et le tube de soufflage. Il est possible d'ajouter davantage de tubes intermédiaires si des tubes de soufflage plus longs sont nécessaires.

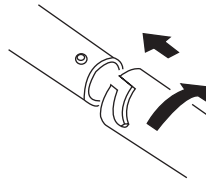

Équipement supplémentaire

(Non comprise).

Guidon

Démonter le tube intermédiaire. Dévisser la manette du support et passer le support sur le tube de manoeuvre. Monter la manette et serrer.

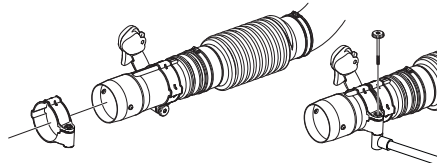

Monter le tube intermédiaire.

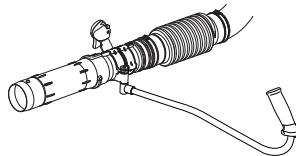

Buse plate

- Pour un débit d'air plus élevé, remplacer la buse ronde par la buse plate.

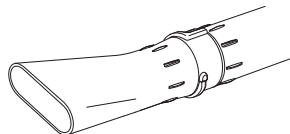

MANIPULATION DU CARBURANT

Carburant

REMARQUE! La machine est équipée d'un moteur deux temps et doit toujours être alimentée avec un mélange d'essence et d'huile deux temps. Afin d'obtenir un mélange approprié, il est important de mesurer avec précision la quantité d'huile à mélanger. Pour le mélange de petites quantités de carburant, la moindre erreur peut sérieusement affecter le rapport du mélange.



AVERTISSEMENT! Veiller à une bonne aération pendant toute manipulation de carburant.

Essence



REMARQUE! Toujours utiliser une essence de qualité mélangée à de l'huile (indice d'octane de 90 au moins).



- L'indice d'octane minimum recommandé est de 90. Faire fonctionner le moteur avec un carburant d'un indice d'octane inférieur à 90 peut provoquer des cognements. Cela entraîne une augmentation de la température du moteur, ce qui peut occasionner des avaries graves.
- Si on travaille en permanence à des régimes élevés, il est conseillé d'utiliser un carburant d'un indice d'octane supérieur. Utiliser une essence de qualité sans plomb.

Possibilité d'utiliser du carburant mélangé à base d'éthanol, E10 (la teneur en éthanol ne doit pas dépasser 10 %). L'utilisation de carburants mélangés contenant plus d'éthanol que l'E10 perturbe le fonctionnement de la machine et risque d'endommager le moteur.

Huile deux temps

- Pour le meilleur résultat et un fonctionnement optimal, toujours utiliser une huile deux temps HUSQVARNA, spécialement conçue pour nos moteurs à deux temps. Coefficient de mélange 1:50 (2%).
- Si de l'huile HUSQVARNA n'est pas disponible, utiliser une autre huile deux temps de haute qualité pour moteurs refroidis par air. Pour le choix d'huile, consulter le concessionnaire. Rapport de mélange de 1:33 (3 %).
- Ne jamais utiliser d'huile deux temps pour moteurs hors-bord refroidis par eau.
- Ne jamais utiliser d'huile pour moteurs à quatre temps.

Essence, litres	Huile deux temps, litres	
	2% (1:50)	3% (1:33)
5	0,10	0,15
10	0,20	0,30
15	0,30	0,45
20	0,40	0,60

Mélange

- Toujours effectuer le mélange dans un récipient propre et destiné à contenir de l'essence.
- Toujours commencer par verser la moitié de l'essence à mélanger. Verser ensuite la totalité de l'huile. Mélanger en secouant le récipient. Enfin, verser le reste de l'essence.
- Mélanger (secouer) soigneusement le mélange avant de faire le plein du réservoir de la machine.



- Ne jamais préparer plus d'un mois de consommation de carburant à l'avance.
- Si la machine n'est pas utilisée pendant une longue période, vidanger et nettoyer le réservoir.

MANIPULATION DU CARBURANT

Remplissage de carburant



AVERTISSEMENT! Les mesures de sécurité ci-dessous réduisent le risque d'incendie:

Procédez au remplissage dans un endroit bien aéré. Ne remplissez jamais la machine à l'intérieur.

Ne jamais fumer ni placer d'objet chaud à proximité du carburant.

Ne jamais faire le plein, moteur en marche.

Arrêter le moteur et le laisser refroidir pendant quelques minutes avant de faire le plein.

Ouvrir le bouchon du réservoir lentement pour laisser baisser la surpression pouvant régner dans le réservoir.

Serrer soigneusement le bouchon du réservoir après le remplissage.

Si du carburant a été renversé. Essuyer soigneusement toute trace et laisser les restes d'essence s'évaporer.

Éloignez toujours la machine de la zone et de la source du plein en carburant avant de la mettre en marche.

- Avant de mettre la machine en marche, la déplacer à au moins 3 mètres de l'endroit où a été fait le plein.

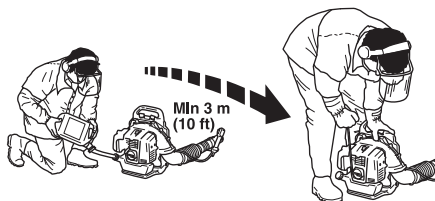

- Nettoyer le pourtour du bouchon de réservoir. Les impuretés dans le réservoir causent des troubles de fonctionnement.
- Bien mélanger le carburant en agitant le récipient avant de remplir le réservoir.
- Contrôler le niveau de carburant avant chaque utilisation et laisser de la place pour que le carburant puisse se dilater; autrement la chaleur dégagée par le moteur et celle du soleil risqueraient, en dilatant le carburant, de provoquer un débordement.

DÉMARRAGE ET ARRÊT

Démarrage et arrêt



AVERTISSEMENT! Éloignez toujours la machine de la zone et de la source du plein en carburant avant de la mettre en marche. Placer la machine sur une surface plane.

Veiller à ce qu'aucune personne non autorisée ne se trouve dans la zone de travail pour éviter le risque de blessures graves. Distance de sécurité: 15 mètres.

La machine ne peut être démarrée que si tous ses éléments sont montés. Risque de blessures personnelles si la machine est mise en marche quand tous les capots ne sont pas montés.

Moteur froid

Allumage: Mettre le contacteur d'arrêt en position de démarrage. Ouverture d'environ un tiers.

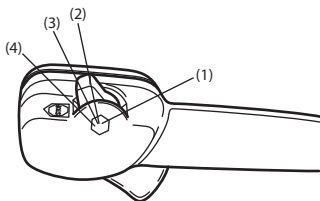

530BT

- Régime de ralenti (3)

350BT

- Ouverture d'environ un tiers. (2)

Le bouton d'arrêt ne doit pas être placé sur la position plein régime.

Starter: Tirer la commande de starter.

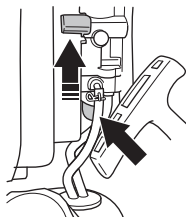

Pompe à carburant: Appuyer sur la poche en caoutchouc de la pompe à carburant plusieurs fois jusqu'à ce que le carburant commence à remplir la poche. Il n'est pas nécessaire de remplir la poche complètement.

Moteur chaud

Suivre la même procédure que pour le démarrage moteur froid, mais sans mettre la commande de starter en position starter.

Démarrage

Plaquer la machine contre le sol à l'aide de la main gauche (NOTA! Pas à l'aide du pied!). Saisir ensuite la poignée de démarrage de la main droite et tirer lentement sur le lanceur jusqu'à ce qu'une résistance se fasse sentir (les cliquetis d'entraînement grippent), puis tirer énergiquement et rapidement sur le lanceur. **Ne jamais enrouler la corde du lanceur autour de la main.**

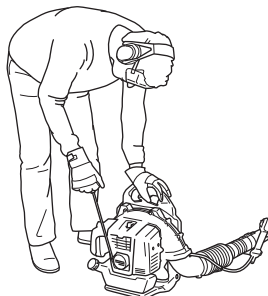

Effectuer de nouveaux essais jusqu'à ce que le moteur démarre. Quand le moteur démarre, replacer la commande du starter sur sa position initiale.

REMARQUE! Ne pas sortir complètement la corde du lanceur et ne pas lâcher la poignée avec la corde du lanceur complètement sortie. Cela pourrait endommager la machine.

L'air commence à souffler dès le démarrage du moteur, même au ralenti. Ne laissez personne se tenir à proximité de l'aspiro-souffleur ou du tube du souffleur.

Obtenir le régime moteur désiré à l'aide de la commande de gaz.

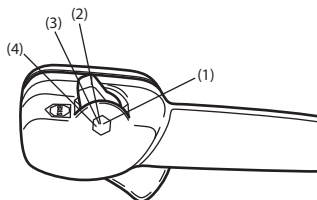

Laissez le moteur chauffer pendant quelques minutes.

- 1 Plein régime
- 2 Ouverture d'environ un tiers.
- 3 Régime de ralenti
- 4 Bouton d'arrêt

Arrêt

Pour arrêter le moteur, placer la gâchette d'arrêt sur la position arrêté.

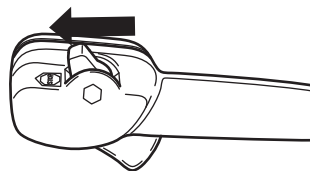

Généralités

Retirez le câble d'allumage et la bougie pour effectuer toute opération de contrôle ou d'entretien. Maintenez toute partie du corps loin des surfaces chaudes.

Carburateur

Réglage du régime de ralenti

Pour tous les réglages, le filtre à air doit être propre et son couvercle posé.

350BT

Le régime de ralenti est réglé en usine à : 2200 rpm.

530BT

Le régime de ralenti est réglé en usine à : 3000 rpm.

Utilisez la vis de réglage sur le bord supérieur du carburateur si vous devez ajuster le régime de ralenti.

Silencieux

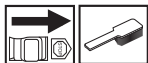

Le silencieux est conçu pour atténuer le bruit et dévier le flux des gaz d'échappement loin de l'utilisateur. Ces gaz sont chauds et peuvent transporter des étincelles risquant de causer un incendie si elles entrent en contact avec un matériau sec et inflammable.

Le silencieux est équipé d'une grille antiflamme spécial. La grille antiflamme doit être nettoyé une fois par mopsis. Le nettoyer de préférence à l'aide d'une brosse métallique.

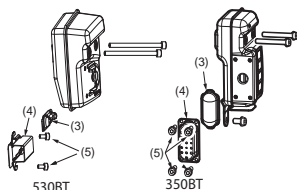

Priocéder comme suit pour retirer la grille atiflamme:

- Retirez le conduit d'évacuation (4, 5).
- Retirez la grille antiflamme (3).
- Sortir la grille antiflamme et le nettoyer avec une brosse métallique. Remplacer la grille antiflamme s'il est endommagé.
- Retirez les dépôts de carbone de l'entrée et la sortie du silencieux et de l'orifice d'échappement du cylindre.

REMARQUE! Ne jamais utiliser la machine si le silencieux est en mauvais état.

Contrôler régulièrement que le silencieux est entier et qu'il est attaché correctement. Serrer les vis.

- 350BT 8-12 Nm. (1)
- 530BT 7-11 Nm. (2)

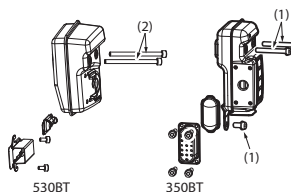

Vérifiez que la grille antiflamme et le conduit d'évacuation sont correctement positionnés et vissés (5). Serrez à un couple de 2-3 Nm.



AVERTISSEMENT! Un silencieux devient très chaud en cours d'utilisation et le reste après l'arrêt. Cela est également vrai pour le régime au ralenti. Tout contact peut causer des brûlures à la peau. Attention au risque d'incendie!

Système de refroidissement



La machine est équipée d'un système de refroidissement permettant d'obtenir une température de fonctionnement aussi basse que possible.

Le système de refroidissement est composé des éléments suivants:

- Les ailettes de refroidissement sur le cylindre.
- Grille d'entrée d'air

Nettoyer le système de refroidissement avec une brosse une fois par semaine, voire plus souvent dans des conditions difficiles. Un système de refroidissement sale ou colmaté provoque la surchauffe de la machine, endommageant le cylindre et le piston. Contrôler que les buses ne sont pas bouchées.

Grille d'entrée d'air

Contrôlez que la prise d'air n'est bouchée sur aucun côté y compris en dessous, par des feuilles ou des débris par exemple. Une prise d'air bouchée réduit la capacité de soufflage de la machine et augmente la température de travail du moteur, ce qui risque de provoquer une avarie du moteur. Arrêtez le moteur et retirez les déchets bloquant l'entrée d'air.

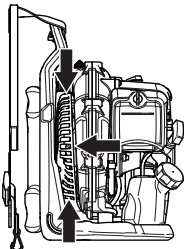

AVERTISSEMENT! N'utilisez jamais l'aspiro-souffleur si le filtre n'est pas en place. Avant toute utilisation, vérifiez que le filtre est en place et en parfait état.

Bougie



L'état de la bougie dépend de:

- L'exactitude du réglage du carburateur.
- Mauvais mélange de l'huile dans le carburant (trop d'huile ou huile inappropriée).
- La propreté du filtre à air.

Ces facteurs peuvent concourir à l'apparition de calamine sur les électrodes, ce qui à son tour entraîne un mauvais fonctionnement du moteur et des démarrages difficiles.

Nettoyer la bougie d'allumage extérieurement. Déposer la bougie et vérifier la distance entre les électrodes. Au besoin, ajuster la distance de sorte qu'elle soit de 0,6-0,7 mm, ou remplacer la bougie. S'assurer que la bougie est dotée d'un antiparasites.

0,6-0,7 mm

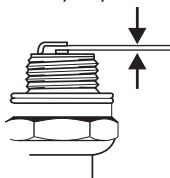

REMARQUE! Toujours utiliser le type de bougie recommandé! Une bougie incorrecte peut endommager le piston/le cylindre.

Filtre à air

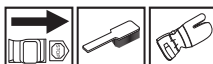

Le filtre à air doit être maintenu propre pour éviter:

- Un mauvais fonctionnement du carburateur
- Des problèmes de démarrage
- Une perte de puissance
- Une usure prématurée des éléments du moteur.
- Une consommation anormalement élevée de carburant

Vérifiez le filtre à air et nettoyez-le si nécessaire.

Afin d'éviter les brûlures, ne pas toucher les surfaces chaudes telles que le silencieux, le cylindre, etc.

Nettoyage du filtre à air

530BT

- Déposer le capot de filtre et retirer le filtre. Nettoyer le filtre avec de l'eau chaude savonneuse.
- Monter le filtre à air et le carter du filtre à air. N'oubliez pas de remettre la grille à air en place. En l'absence de grille, le filtre à air n'est pas correctement étanche et de la poussière peut pénétrer dans le cylindre.

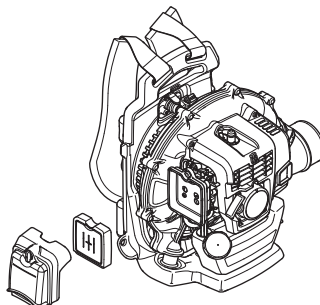

Un filtre ayant servi longtemps ne peut plus être complètement nettoyé. Le filtre à air doit donc être remplacé à intervalles réguliers. **Tout filtre endommagé doit être remplacé immédiatement.**

Si la machine est utilisée dans un environnement poussiéreux, le filtre à air doit être huilé. Voir le chapitre Huilage du filtre à air.

350BT

ENTRETIEN

- Déposer le capot de filtre et retirer le filtre. Nettoyer le filtre avec de l'eau chaude savonneuse. S'assurer que le filtre est sec avant de le remonter.

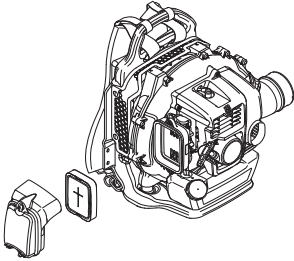

Un filtre ayant servi longtemps ne peut plus être complètement nettoyé. Le filtre à air doit donc être remplacé à intervalles réguliers. **Tout filtre endommagé doit être remplacé immédiatement.**

Si la machine est utilisée dans un environnement poussiéreux, le filtre à air doit être huilé. Voir le chapitre Huilage du filtre à air.

- Monter le filtre à air et le carter du filtre à air.

Huilage du filtre à air



Toujours utiliser une huile spéciale pour filtre. L'huile pour filtre contient un solvant permettant une distribution régulière de l'huile dans tout le filtre. Eviter donc tout contact avec la peau.

Mettre le filtre dans un sac en plastique et verser l'huile pour filtre dessus. Pétrir le sac en plastique pour bien distribuer l'huile. Presser le filtre dans son sac et jeter le surplus d'huile avant de reposer le filtre dans la machine. Ne jamais utiliser de l'huile moteur ordinaire. Celle-ci traverse le filtre assez vite et s'accumule au fond.

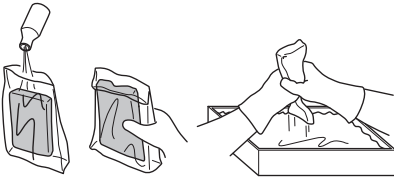

Bretelle d'épaule

Si la courroie des épaules est endommagée, elle risque de se briser pendant une utilisation, ce qui peut entraîner la chute de la machine et des blessures personnelles. Suivez les instructions ci-dessous pour remplacer la courroie des épaules.

- 1 Retirez le collier de serrage de la courroie.
- 2 Faites passer l'extrémité de la courroie dans la bride.
- 3 Remettez le collier de serrage en place sur la courroie.



AVERTISSEMENT! Vérifiez que la grosse goupille ronde du collier de serrage est insérée dans la courroie. Une goupille mal insérée peut causer des blessures personnelles.

ENTRETIEN

Schéma d'entretien

Nous donnons ici quelques conseils d'entretien à caractère général. Pour plus d'informations, contacter l'atelier de réparation.

Entretien	Entretien quotidien	Entretien hebdomadaire	Entretien mensuel
Nettoyer l'extérieur de la machine.	X		
Contrôler que la commande d'accélération fonctionne correctement en ce qui concerne la sécurité.	X		
Contrôler le bon fonctionnement du contacteur d'arrêt.	X		
Nettoyer le filtre à air. Le remplacer si nécessaire.	X		
S'assurer que toutes les vis et tous les écrous sont bien serrés.	X		
Vérifier qu'il n'y a pas de fuite de carburant du moteur, du réservoir ou des conduits de carburant.	X		
Contrôler que le filtre à carburant n'est pas contaminé ou que le tuyau de carburant ne comporte pas de fissures ou d'autres avaries. Remplacer si nécessaire.	X		
Nettoyer ou remplacer la grille antiflamme du silencieux (valable uniquement pour les silencieux sans pot catalytique).	X		
Vérifiez qu'aucun côté de la grille d'entrée d'air n'est obstrué.	X		
Contrôler le démarreur et son lanceur.		X	
S'assurer que les amortisseurs ne sont pas endommagés.		X	
Nettoyer la bougie d'allumage extérieurement. Déposer la bougie et vérifier la distance entre les électrodes. Au besoin, ajuster la distance de sorte qu'elle soit de 0,6-0,7 mm, ou remplacer la bougie. S'assurer que la bougie est dotée d'un antiparasites.		X	
Nettoyer le système de refroidissement de la machine.		X	
Nettoyer le carburateur extérieurement, ainsi que l'espace autour.		X	
Inspecter tous les câbles et connexions.			X
Remplacer la bougie d'allumage. S'assurer que la bougie est dotée d'un antiparasites.			X
Contrôler et nettoyer la grille antiflamme du silencieux (valable uniquement pour les silencieux avec pot catalytique).			X
Nettoyer le réservoir de carburant.			X

CARACTÉRISTIQUES TECHNIQUES

Caractéristiques techniques

Caractéristiques techniques	530BT	350BT
Moteur		
Cylindrée, cm ³	29,5	50,2
Régime de ralenti, tr/min	3000	2200
Puissance moteur maxi selon ISO 8893, kW/ tr/min		
Silencieux avec pot catalytique	Non	Non
Système d'allumage réglé en fonction du régime	Non	Oui
Système d'allumage		
Bougie	NGK CMR7H/ TORCH AC7R	NGK CMR7H/ TORCH AC7R
Écartement des électrodes, mm	0,6-0,7	0,6-0,7
Système de graissage/de carburant		
Contenance du réservoir de carburant, litres	0,85	1,25
Poids		
Poids, sans carburant, kg	6,75	10,2
Émissions sonores		
(voir rem. 1)		
Niveau de puissance sonore mesuré dB(A)	102	104
Niveau de puissance sonore garanti L _{WA} dB(A)	102	104
Niveaux sonores		
(voir remarque 2)		
Niveau de pression sonore équivalent au niveau de l'oreille de l'utilisateur, mesuré selon EN15503, dB(A)	91	95
Niveaux de vibrations		
(voir remarque 3)		
Niveaux de vibrations équivalents (a _{hveq}) mesurés au niveau des poignées selon EN15503, en m/s ² .	2,5	2,1
Performances du ventilateur		
Vitesse d'air max. pour la buse standard, m/s:	65	80
Débit d'air pour la buse standard, m ³ /min	10.6	14
Volume d'air moyen au niveau du capot, m ³ /min	13.1	19,6

Remarque 1: émission sonore dans l'environnement mesurée comme puissance acoustique (L_{WA}) selon la directive UE 2000/14/CE. Le niveau de puissance sonore reporté pour la machine a été mesuré avec l'équipement de coupe d'origine qui donne le niveau le plus élevé. Le niveau de puissance sonore garanti diffère du niveau mesuré en cela qu'il prend également en compte la dispersion et les variations d'une machine à l'autre du même modèle, conformément à la directive 2000/14/CE.

Remarque 2: Le niveau de pression sonore équivalent est calculé avec la distribution du temps suivante : 1/7 ralenti et 6/7 plein régime. Les données reportées pour le niveau de pression sonore équivalent pour la machine montrent une dispersion statistique typique (déviatoin standard) de 1 dB (A).

Remarque 3: Le niveau de vibration équivalent est calculé avec la distribution du temps suivante : 1/7 ralenti et 6/7 plein régime. Les données reportées pour le niveau de vibrations équivalent montrent une dispersion statistique typique (déviatoin standard) de 1 m/s².

CARACTÉRISTIQUES TECHNIQUES

Déclaration CE de conformité (Concerne seulement l'Europe)

Nous, Husqvarna AB, SE-561 82 Huskvarna, Suède tél. +46-36-146500, déclarons, sous notre seule responsabilité, que les aspirateurs-souffleurs **Husqvarna 530BT, 350BT** à partir des numéros de série de l'année de fabrication 2016 et ultérieurement (l'année est indiquée en clair sur la plaque d'identification et suivie d'un numéro de série) sont conformes aux dispositions de la (des) DIRECTIVE(S) DU CONSEIL:

- du 17 mai 2006 "directive machines" **2006/42/CE**.
- du 26 février 2014 "compatibilité électromagnétique" **2014/30/UE**.
- du 8 mai 2000 "émissions sonores dans l'environnement" **2000/14/CE**. Estimation de la conformité effectuée selon l'Annexe V.

Pour des informations sur les émissions sonores, voir le chapitre Caractéristiques techniques. Les normes harmonisées suivantes ont été appliquées: **EN ISO 12100-2/A1:2009, CISPR 12:2009, EN 15503:2009**

SMP Svensk Maskinprovning AB, Box 7035, SE-750 07 Uppsala, Suède, a effectué un contrôle de type volontaire pour Husqvarna AB. Les certificats ont les numéros:

SEC/09/2102 - 530BT, **SEC/09/2103** - 350BT

Huskvarna, le 30 mars 2016



Per Gustafsson, directeur du développement (Représentant autorisé d'Husqvarna AB et responsable de la documentation technique.)

VERKLARING VAN DE SYMBOLEN

Symbolen

WAARSCHUWING! Wanneer de machine onjuist of slordig wordt gebruikt, kan het een gevaarlijk gereedschap zijn, dat ernstig letsel of overlijden van de gebruiker of anderen kan veroorzaken.



Neem de gebruiksaanwijzing grondig door en gebruik de machine niet voor u alles duidelijk heeft begrepen.



Draag altijd:

- Gehoorbeschermers
- Een goedgekeurde oogbescherming



Dit product voldoet aan de geldende CE-richtlijnen.



Draag handschoenen indien nodig.



De blazer kan zeer krachtig voorwerpen wegslingeren, die terug kunnen stuiteren. Dit kan leiden tot ernstig oogletsel, als de aanbevolen beschermingsuitrusting niet wordt gebruikt.



De bedieningsman van de bladblazer dient ervoor te zorgen dat geen mensen of dieren nader komen dan 15 meter. Indien meerdere bedieningsmannen werken in hetzelfde werkgebied, is de onderlinge veiligheidsafstand min. 15 meter.



U moet een ademhalingsbescherming gebruiken omdat het risico van stof bestaat.



Hou al uw lichaamsdelen uit de buurt van hete oppervlakken.



Geluidsemissie naar de omgeving volgens de richtlijnen van de Europese Gemeenschap. De emissie van de machine wordt aangegeven in het hoofdstuk Technische gegevens en op plaatjes.



Overige op de machine aangegeven symbolen/ plaatjes verwijzen naar specifieke eisen aan certificering op bepaalde markten.

Controle en/of onderhoud moet altijd uitgevoerd worden met uitgeschakelde motor en de stopschakelaar in de STOP-stand.

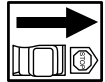

Gebruik altijd beschermhandschoenen.

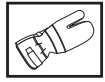

Moet regelmatig schoongemaakt worden.

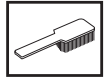

Controleer met het blote oog.



Gebruik van veiligheidsbril of vizier verplicht.



Brandstof bijvullen.



De chokehendel in stand 'open'.



De chokehendel in stand 'gesloten'.



Inhoud

VERKLARING VAN DE SYMBOLEN

Symbolen 127

INHOUD

Inhoud 128

Voor het starten moet u rekening houden met de volgende punten: 128

INLEIDING

Beste klant! 129

WAT IS WAT?

Wat is wat op de blazer? 130

ALGEMENE VEILIGHEIDSIINSTRUCTIES

Algemeen 131

VEILIGHEIDSIINSTRUCTIES

Persoonlijke veiligheidsuitrusting 133

Veiligheidsuitrusting van de machine 133

Controle, onderhoud en service van de veiligheidsuitrusting van de machine 134

Algemene werkinstructies 135

MONTEREN

Montage van blaaspijp en handgreep 138

BRANDSTOFHANTERING

Brandstof 139

Tanken 140

STARTEN EN STOPPEN

Starten en stoppen 141

ONDERHOUD

Algemeen 142

Carburateur 142

Geluiddemper 142

Koelsysteem 142

Luchtinlaatrooster 143

Bougie 143

Luchtfilter 143

Schouderriem 144

Onderhoudsschema 145

TECHNISCHE GEGEVENS

Technische gegevens 146

EG-verklaring van overeenstemming 147

Voor het starten moet u rekening houden met de volgende punten:

Lees de gebruiksaanwijzing aandachtig.



WAARSCHUWING! Langdurige blootstelling aan lawaai kan leiden tot permanente gehoorbeschadiging. Gebruik daarom altijd goedgekeurde gehoorbescherming.



WAARSCHUWING! De oorspronkelijke vormgeving van de machine mag in geen enkel geval gewijzigd worden zonder toestemming van de fabrikant. Men moet altijd originele onderdelen gebruiken. Niet goedgekeurde wijzigingen en/of niet-originele onderdelen kunnen tot ernstige verwondingen of de dood van zowel gebruiker als omstanders leiden.



WAARSCHUWING! Een bladblazer kan bij onjuist of onachtzaam gebruik een gevaarlijk gereedschap zijn dat ernstig, zelfs fataal letsel kan veroorzaken. Het is erg belangrijk dat u de inhoud van deze gebruiksaanwijzing doorleest en begrijpt.

Husqvarna AB werkt voortdurend aan het verder ontwikkelen van haar producten en houdt zich dan ook het recht voor om zonder aankondiging vooraf wijzigingen in o.a. vorm en uiterlijk door te voeren.

De machine is alleen geconstrueerd voor het schoonblazen van gazons, paden, asfaltwegen en dergelijke.

INLEIDING

Beste klant!

Gefeliciteerd met de aankoop van een Husqvarna-product! Husqvarna heeft een geschiedenis die terugvoert tot 1689 toen koning Karl XI aan het strand van het riviertje Huskvarna een fabriek liet bouwen voor de productie van musketten. De locatie aan de Huskvarna was logisch omdat het riviertje werd gebruikt om waterkracht op te wekken en op die manier een waterkrachtcentrale vormde. In de meer dan 300 jaar van het bestaan van de Husqvarna-fabriek zijn ontelbare producten geproduceerd, van houtfornuizen tot moderne keukenmachines, naaimachines, fietsen, motorfietsen enz. In 1956 werd de eerste motormaaiër geïntroduceerd, die in 1959 werd gevolgd door een motorkettingzaag. Het is op dit terrein dat Husqvarna tegenwoordig actief is.

Husqvarna is heden ten dage een van de meest vooraanstaande producenten ter wereld van producten voor bos en tuin met kwaliteit en prestatie als de hoogste prioriteit. De missie is het ontwikkelen, produceren en op de markt brengen van gemotoriseerde producten voor bos- en tuinbouw en de bouw- en constructie-industrie. Het doel van Husqvarna is ook voorop te lopen met betrekking tot ergonomie, gebruikersvriendelijkheid, veiligheid en milieubewustzijn. Daarom is een grote hoeveelheid verschillende snufjes ontwikkeld om de producten op deze terreinen te verbeteren.

We zijn ervan overtuigd dat u de kwaliteit en prestaties van ons product gedurende een lange periode naar volle tevredenheid zult waarderen. Door de aankoop van één van onze producten krijgt u de beschikking over professionele hulp bij reparaties en service mocht er toch iets gebeuren. Wanneer u de machine niet heeft gekocht bij een van onze erkende dealers, kunt u hen vragen naar de dichtstbijzijnde servicewerkplaats.

Wij hopen dat u tevreden zult zijn met uw machine en dat deze u gedurende lange tijd zal vergezellen. Denk erom dat deze gebruiksaanwijzing een waardevol document is. Door de inhoud (gebruik, service, onderhoud enz.) te volgen kunt u de levensduur van uw machine én de tweedehands waarde aanzienlijk verlengen. Mocht u uw machine verkopen moet u ervoor zorgen de gebruiksaanwijzing aan de nieuwe eigenaar over te dragen.

Hartelijk dank voor het feit dat u een Husqvarna-product gebruikt!

Husqvarna AB werkt voortdurend aan het verder ontwikkelen van haar producten en houdt zich dan ook het recht voor om zonder aankondiging vooraf wijzigingen in o.a. vorm en uiterlijk door te voeren.

WAT IS WAT?

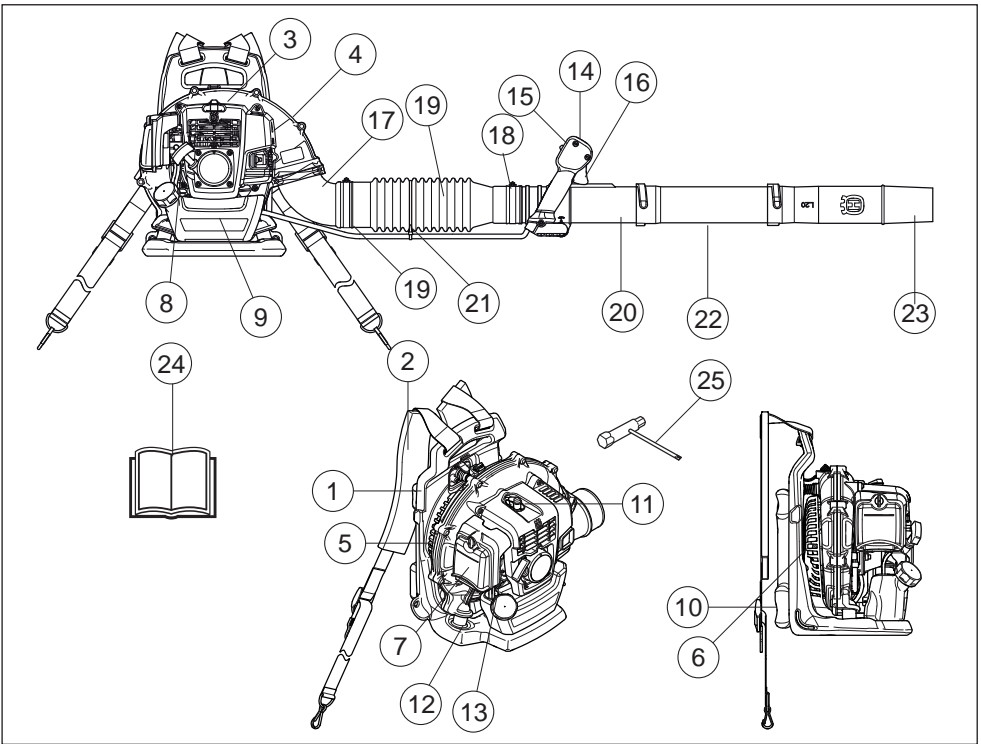

Wat is wat op de blazer?

- | | | | |
|----|--|----|------------------------------------|
| 1 | Frame | 13 | Chokehendel |
| 2 | Draagstel (Heupgordel alleen beschikbaar voor 350BT) | 14 | Handgreep/Bedieningshandgreep |
| 3 | Motorkap | 15 | Stopcontact met gasstandinstelling |
| 4 | Omhulsel ventilator | 16 | Gashendel |
| 5 | Luchtinlaatrooster | 17 | Bochtstuk |
| 6 | Ventilator | 18 | Klem |
| 7 | Luchtreiniger | 19 | Flexibele slang |
| 8 | Starthendel | 20 | Bedieningspijp |
| 9 | Brandstoftank | 21 | Klem |
| 10 | Kussen | 22 | Tussenpijp |
| 11 | Bougje | 23 | Blaaspijp |
| 12 | Trillingdempingssysteem | 24 | Gebruiksaanwijzing |
| | | 25 | Combisleutel |

ALGEMENE VEILIGHEIDSLINSTRUCTIES

Algemeen

BELANGRIJK!

De machine is alleen geconstrueerd voor het schoonblazen van gazons, paden, asfaltwegen en dergelijke.

Voer voor gebruik een algemene inspectie van de machine uit; zie onderhoudsschema.

Gebruik de machine nooit als u moe bent, alcohol heeft gedronken of medicijnen heeft ingenomen die uw gezichtsvermogen, beoordelingsvermogen of coördinatievermogen negatief beïnvloeden.

Draag altijd persoonlijke veiligheidsuitrusting. Zie instructies in het hoofdstuk "Persoonlijke veiligheidsuitrusting".

Gebruik nooit een machine die zo gewijzigd is dat ze niet langer overeenkomt met de originele uitvoering.

Gebruik nooit een machine die defect is. Voer de in deze handleiding beschreven veiligheidscontroles en de onderhouds- en service-instructies uit. Bepaalde onderhouds- en servicemaatregelen moeten door opgeleide en gekwalificeerde specialisten worden uitgevoerd. Zie de instructies in het hoofdstuk Onderhoud.

Alle kappen en beschermkappen moeten gemonteerd zijn voor de start. Zorg ervoor dat ontstekers en ontstekingskabel onbeschadigd zijn om het risico van elektrische stoten te voorkomen.

De bedieningsman van de bladblazer dient ervoor te zorgen dat geen mensen of dieren nader komen dan 15 meter. Indien meerdere bedieningsmannen werken in hetzelfde werkgebied, is de onderlinge veiligheidsafstand min. 15 meter.

Laat nooit kinderen de machine gebruiken.

Laat nooit een ander de machine gebruiken zonder u ervan te verzekeren dat ze de inhoud van de gebruiksaanwijzing hebben begrepen.

Controleer altijd of het luchtinlaatrooster door voorwerpen wordt belemmerd voordat u werkzaamheden uitvoert.

Verwijder het luchtinlaatrooster nooit.

Haal de machine in noodgevallen los door de taille- en borstgordel te openen en de machine naar achteren te laten vallen.

Neem altijd contact op met de plaatselijke overheid en controleer of u de op u van toepassing zijnde bepalingen naleeft.

Hou al uw lichaamsdelen uit de buurt van hete oppervlakken.

Raak de bougie of de ontstekingskabel nooit aan terwijl de motor loopt.



WAARSCHUWING! Deze machine produceert tijdens bedrijf een elektromagnetisch veld. Dit veld kan onder bepaalde omstandigheden de werking van actieve of passieve medische implantaten verstoren. Om het risico op ernstig of fataal letsel te beperken, raden we personen met een medisch implantaat aan om contact op te nemen met hun arts en de fabrikant van het medische implantaat voordat ze deze machine gaan bedienen.

Starten

- Start de machine nooit binnenshuis. Vergeet niet dat het gevaarlijk is om de uitlaatgassen van de motor in te ademen.
- Controleer de omgeving en vergewis u ervan dat er geen risico bestaat dat mensen of dieren in contact kunnen komen met de uitgeblazen lucht.
- Plaats de machine op de grond, druk het machinelichaam met uw linkerhand tegen de grond (NB! Niet met uw voet). Pak vervolgens de starthandgreep met uw rechterhand beet en trek vervolgens enkele malen snel en krachtig.



Brandstofveiligheid



- Gebruik een benzinetank met overvulbescherming.
- Tank nooit wanneer de motor van de machine loopt. Stop de motor en laat hem voor het tanken enkele minuten afkoelen.
- Zorg voor een goede ventilatie tijdens het tanken en het mengen van brandstof (benzine en 2-takt olie).
- Voorkom contact van de huid met brandstof. De brandstof kan huidirritatie veroorzaken en zelfs tot huidveranderingen leiden.
- Verplaats de machine ten minste 3 m van de tankplaats voor u de motor start.

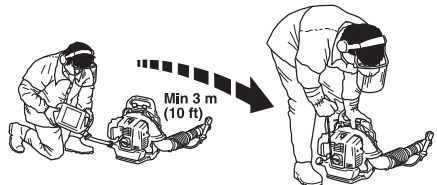

- Start de machine nooit:
 - Als u er brandstof op gemorst heeft. Neem alle gemorste brandstof af en laat de benzineresten verdampen.
 - Als u brandstof op uzelf of op uw kleding gemorst heeft, trek schone kleding aan. Was de lichaamsdelen die in contact zijn geweest met brandstof. Gebruik water en zeep.
 - Als de machine brandstof lekt. Controleer de tankdop en de brandstofleidingen regelmatig op lekkage.

ALGEMENE VEILIGHEIDSINSTRUCTIES

Transport en opbergen

- Bewaar en vervoer de machine en brandstof zo, dat eventuele lekkage en dampen niet in contact kunnen komen met vonken of open vuur, bijvoorbeeld van elektrische machines, elektrische motoren, stopcontacten/schakelaars, verwarmingsketels e.d.
- Bij opslag en vervoer van brandstof moeten altijd speciaal voor dat doel bestemde en goedgekeurde tanks worden gebruikt.
- Als de machine gedurende lange tijd niet gebruikt zal worden, moet de brandstoftank leeggemaakt worden. Vraag bij uw tankstation of bij de gemeente waar u de afgetapte brandstof kwijt kan. Leeg de brandstoftank en druk op de primer totdat alle brandstof is afgevoerd.
- Verwijder de bougie en giet een lepel 2-taktolie in de cilinder. Draai de motor een paar keer om en plaats daarna de bougie terug.
- Zorg ervoor dat de machine goed is schoongemaakt en dat een volledige servicebeurt is gegeven voor een lange periode van stalling.
- Zet de machine vast tijdens transport.
- Berg de machine op een droge, koele, goed geventileerde en stofvrije locatie op. Bewaar de machine buiten het bereik van kinderen.



WAARSCHUWING! Wees voorzichtig bij het hanteren van brandstof. Denk aan de brand-, explosie- en inademingsrisico's.

Op maat maken van draagstel



WAARSCHUWING! Wanneer u met de machine werkt, moet u altijd het draagstel dragen. Doet u dit niet, kunt u niet veilig manoeuvreren en dat kan leiden tot letsel van uzelf of anderen.

Zorg dat de heupgordel is gesloten en juist is afgesteld.

Als u de heupgordel niet gebruikt, moet u hem van de eenheid verwijderen en opbergen. Het risico bestaat dat de gordel vast komt te zitten, waardoor de eenheid kan kantelen.

Een niet-gesloten gordel kan vast komen te zitten in de ventilator van de machine of hierin worden gezogen.



Een draagstel en machine die goed zijn afgesteld, vergemakkelijken het werk aanzienlijk. Stel het draagstel af voor de beste werkhouding.



Trek de zijriemen zo ver aan dat de druk gelijkmatig over uw schouders wordt verdeeld.

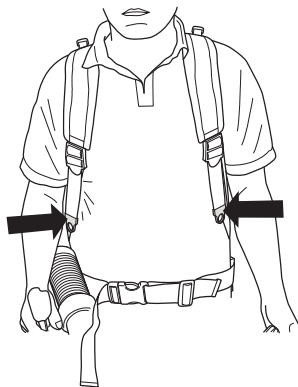

Plaats de heupband rond uw heupen, en niet te ver onderaan uw buik. Trek de heupband zo aan, dat u voelt dat het gewicht van de blazer op uw heupen rust.



NOTE!

De 530BT heeft geen heupgordel.

VEILIGHEIDSinSTRUCTIES

Persoonlijke veiligheidsuitrusting



WAARSCHUWING! Bij al het gebruik van de machine moet goedgekeurde persoonlijke beschermingsuitrusting gebruikt worden. Persoonlijke beschermingsuitrusting elimineert de risico's niet, maar vermindert het schadelijk effect in geval van een ongeval. Vraag uw dealer om raad wanneer u uw uitrusting koopt. Neem de gebruiksaanwijzing grondig door en gebruik de machine niet voor u alles duidelijk heeft begrepen.



WAARSCHUWING! Wees altijd bedacht op waarschuwingssignalen of geroep wanneer u gehoorbescherming gebruikt. Doe de gehoorbescherming altijd af zodra de motor is gestopt.

- Draag handschoenen indien nodig.



- U moet gehoorbescherming met voldoende dempvermogen dragen.

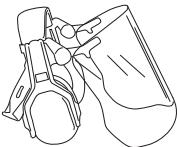

- Gebruik altijd goedgekeurde oogbescherming. Wanneer u een vizier gebruikt moet u ook een goedgekeurde veiligheidsbril gebruiken. Met een goedgekeurde veiligheidsbril wordt een bril bedoeld die voldoet aan norm ANSI Z87.1 voor de VS en EN 166 voor de EU-landen. Takken of voorwerpen die weggeslingerd worden kunnen uw ogen verwonden.

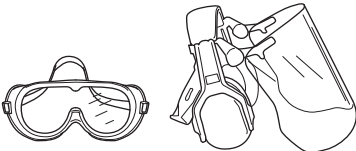

- Gebruik stevige antisliplaarzen.



- Draag altijd een dikke, lange broek, laarzen, handschoenen en een shirt met lange mouwen. Om letsel te voorkomen als gevolg van voorwerpen die in de draaiende delen terechtkomen, dient u geen wijde kleding, sjaals, sieraden etc. te dragen. Zet uw haar vast boven schouderniveau.
- U moet een ademhalingsbescherming gebruiken omdat het risico van stof bestaat.

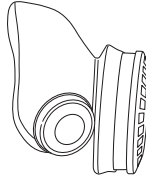

- U moet altijd een EHBO-kit bij de hand hebben.



Veiligheidsuitrusting van de machine

In dit hoofdstuk wordt verklaard wat de veiligheidsonderdelen van de machine zijn, welke functie ze hebben en hoe de controle en het onderhoud moeten uitgevoerd worden om hun goede werking veilig te stellen. Bekijk het hoofdstuk *Wat is wat?* om te zien waar deze onderdelen zich bevinden op uw machine.



WAARSCHUWING! Gebruik nooit een machine als de veiligheidsonderdelen kapot zijn. Volg de controle-, onderhouds- en service-instructies die in dit hoofdstuk beschreven worden.

Stopschakelaar

De stopschakelaar moet gebruikt worden om de motor uit te schakelen.

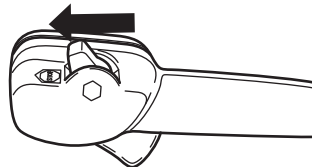

Verwijder de ontstekingskabel en de bougie voor inspectie en onderhoud.

VEILIGHEIDSINSTRUCTIES

Trillingdempingssysteem

Uw machine is uitgerust met een trillingdempingssysteem dat geconstrueerd is om zo trillingvrij en comfortabel mogelijk met de zaag te kunnen werken.

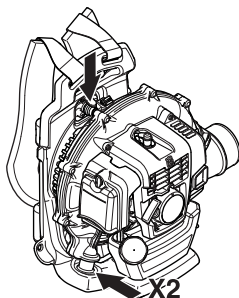

WAARSCHUWING! Als men teveel wordt blootgesteld aan trillingen, kan dit tot bloedvat- en zenuwbeschadigingen leiden bij personen die een slechte bloedcirculatie hebben. Consulteer uw dokter wanneer u symptomen heeft die gekoppeld kunnen worden aan te grote blootstelling aan trillingen. Zulke symptomen zijn: slapen, geen gevoel, "kriebels", "speldeprikken", pijn, geen of vermindering van kracht, huidverkleuringen of veranderingen van het huidoppervlak. Deze symptomen hebben meestal betrekking op vingers, handen of polsen. De risico's kunnen bij lage temperaturen toenemen.

Geluiddemper

De geluiddemper werd ontworpen om het geluidsniveau zo laag mogelijk te houden, en om de uitlaatgassen weg te richten van de gebruiker.

In landen met een warm en droog klimaat is het risico op brand erg groot. We hebben de geluiddemper daarom voorzien van een vonkenopvangnet, dat in de geluiddemper is aangebracht.

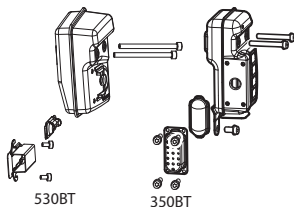

Voor geluiddempers is het erg belangrijk dat de controle-, onderhouds- en service-instructies gevolgd worden. Zie de instructies in het hoofdstuk Controle, onderhoud en service van de veiligheidsuitrusting van de machine.



WAARSCHUWING!

Denk erom dat: De uitlaatgassen van de motor koolmonoxide bevatten, hetgeen koolmonoxidevergiftiging kan veroorzaken. Start of gebruik de machine daarom nooit binnenshuis, of op een plek waar de luchtcirculatie niet goed is.

De uitlaatgassen van de motor zijn heet en kunnen vonken bevatten die brand kunnen veroorzaken. Start de machine daarom nooit binnenshuis of in de buurt van licht ontvlambaar materiaal!



WAARSCHUWING! De binnenkant van de geluiddemper bevat chemicaliën die kankerverwekkend kunnen zijn. Vermijd contact met deze elementen wanneer de carburateur is beschadigd.

Controle, onderhoud en service van de veiligheidsuitrusting van de machine



WAARSCHUWING! Om service en reparaties aan de machine uit te voeren, moet u een speciale opleiding hebben. Dit geldt vooral voor de veiligheidsuitrusting van de machine. Als de machine één van de volgende controles niet goed doorstaat, moet u ermee naar uw servicewerkplaats gaan. Als u één van onze producten koopt, garandeert dit dat de reparaties en service door een vakman kunnen worden uitgevoerd. Als u uw machine heeft gekocht bij één van onze dealers die geen servicewerkplaats heeft, vraag hem dan waar de dichtstbijzijnde erkende werkplaats is.

Stopschakelaar

- Start de motor en controleer of de motor wordt uitgeschakeld wanneer de stopschakelaar in de stopstand wordt gezet.

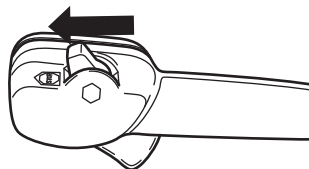

VEILIGHEIDSLINSTRUCTIES

Trillingdempingssysteem

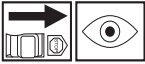

- Controleer de trillingdempingselementen regelmatig op materiaalbarsten en vervormingen. Vervang ze als ze beschadigd zijn.

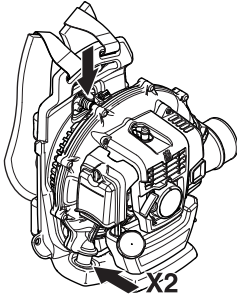

- Controleer of de trillingdempingselementen heel zijn en goed vast zitten.

Geluiddemper



- Gebruik de machine nooit wanneer de geluiddemper defect is.



- Controleer regelmatig of de geluiddemper vastzit in de machine.

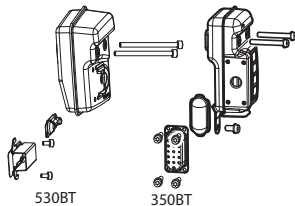

- Als de geluiddemper van uw machine uitgerust is met een vonkenopvangnet, moet dit regelmatig worden schoongemaakt. Zie onder de kop Geluidsdemper in het hoofdstuk Onderhoud. Een verstopt net leidt tot oververhitting van de motor wat tot ernstige beschadigingen van de motor leidt. Gebruik nooit een geluiddemper met een kapot vonkenopvangnet.



WAARSCHUWING! Gebruik de machine nooit wanneer de veiligheidsuitrusting defect is. De veiligheidsuitrusting van de machine moet gecontroleerd en onderhouden worden zoals beschreven in dit hoofdstuk. Als uw machine niet door alle controles komt, moet u ermee naar uw servicewerkplaats voor reparatie.

Luchtfilter

Gebruik de bladblazer nooit zonder luchtfilter of met een beschadigd of vervormd filterelement, omdat de motor snel beschadigd door stoffige lucht.

Algemene werkinstructies

BELANGRIJK! In dit hoofdstuk nemen we de basisveiligheidsregels voor het werken met een blazer door. Wanneer u in een situatie belandt waarin u niet goed weet hoe u verder te werk moet gaan, moet u een expert raadplegen. Wend u tot uw dealer of uw servicewerkplaats. Gebruik de machine nooit voor taken waarvoor u niet voldoende gekwalificeerd bent.

Houd rekening met de mensen in uw omgeving door de machine niet te gebruiken op ongebruikelijke tijdstippen, bijvoorbeeld 's avonds laat of 's morgens vroeg. Verlaag het geluidsniveau door het aantal uitrustingsseenheden dat gelijktijdig wordt gebruikt te beperken. Lees de onderstaande eenvoudige adviezen door en volg ze om uw omgeving zo min mogelijk te storen.

- Gebruik de blazer met zo min mogelijk gas geven. Het is zelden nodig om vol gas te gebruiken. Veel werkzaamheden kunnen op half gas uitgevoerd worden. Minder gas geven betekent minder lawaai en minder stof. Het is ook makkelijker om controle te houden over het afval dat opgezogen/verplaatst moet worden.
- Gebruik een hark of een bezem om het vastzittende vuil van de grond los te maken.
- Hou de mond van de blaaspijp zo dicht mogelijk bij de grond. Gebruik de volledige lengte van de blaaspijp om de luchtstroom dicht bij de grond te houden.
- Ruim uw rommel op. Vergewis u ervan dat u geen vuil op het erf van iemand anders heeft geblazen. Gooi vuil in openbare prullenbakken.
- Gebruik de machine tijdens normale werktijden om onnodig lawaai te vermijden. Vermijd werkzaamheden 's morgens vroeg of 's avonds laat.



WAARSCHUWING! Let op uw omgeving. Als iemand uw werkterrein nadert, moet u de gashendel in de laagste stand zetten totdat de persoon weer op een veilige afstand is. Richt de blazer weg van mensen, dieren, speelplaatsen, open ramen, auto's enz.

VEILIGHEIDSINSTRUCTIES

Basisveiligheidsregels



- Onbevoegde personen of dieren mogen zich niet bevinden in het werkgebied, d.w.z. binnen een straal van 15 meter.
- Laat de motor afkoelen voordat u brandstof bijvult.
- Hou al uw lichaamsdelen uit de buurt van hete oppervlakken.
- Als de machine vlam vat of als er zich een ander noodgeval voordoet, waardoor u de machine moet losmaken, open dan de banden van het draagstel en laat de machine naar achteren vallen.
- De krachtige luchtstroom kan voorwerpen met zo'n snelheid verplaatsen dat ze terug kunnen stuiteren en ernstige schade aan uw ogen kunnen veroorzaken.

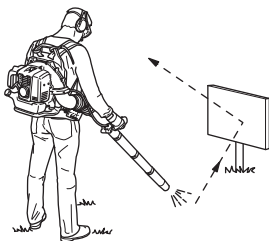

- Richt de luchtstraal nooit op mensen of dieren.
- Schakel de motor uit alvorens toebehoren of andere onderdelen te monteren of te demonteren.
- Gebruik de motorkettingzaag niet in ongunstige weersomstandigheden. B.v. bij dichte mist, hevige regen, harde wind, hevige koude enz. Werken in slechte weersomstandigheden is vermoeiend en kan tot gevaarlijke situaties leiden, zoals een gladde ondergrond.
- Beperk de blaastijd tot een minimum door stoffige gebieden met behulp van sproeiapparatuur te bevochtigen.
- Verminder het waterverbruik door blazers in plaats van waterslangen voor verschillende toepassingen rond het gazon en de tuin te gebruiken, bijvoorbeeld bij latwerk, schuttingen, roosters en veranda's.
- Zorg ervoor dat u veilig kunt gaan en staan. Controleer of er eventuele hindernissen zijn als u onverwacht snel moet kunnen weggomen (wortels, stenen, takken, kuilen, greppels enz.). Wees extra voorzichtig wanneer u op hellend terrein werkt.



- Wanneer de motor loopt, mag u de machine alleen neerzetten als u er een wakend oogje kunt op houden.
- De uitlaatgassen van de motor koolmonoxide bevatten, hetgeen koolmonoxidevergiftiging kan veroorzaken. Start of gebruik de machine daarom nooit binnenshuis, of op een plek waar de luchtcirculatie niet goed is.
- De blazer mag niet worden gebruikt op een ladder, steiger of op hoge plaatsen (zoals daken). Dit kan leiden tot ernstig letsel.



- N.B.! Gebruik de machine nooit zonder de mogelijkheid hulp in te roepen in geval van nood.

Basistechniek



WAARSCHUWING! Waarschuwing voor wegsplattende voorwerpen. Gebruik altijd oogbescherming. Stenen, afval e.d. kunnen in uw ogen terecht komen en blindheid of ernstige verwondingen veroorzaken. Houd onbevoegden op afstand. Kinderen, dieren, toeschouwers en medewerkers moeten zich buiten de veiligheidszone van 15 m bevinden. Schakel de machine onmiddellijk uit indien iemand dichterbij komt.



WAARSCHUWING! Zet de motor bij schoonmaken altijd uit.

- Deze blazer is van het rugzaktype en wordt tijdens gebruik gedragen met behulp van een schouderharnas. Het gereedschap is met de rechterhand te bedienen door middel van de hendel op de buis.

VEILIGHEIDSIINSTRUCTIES

- De snelheid van de luchtstraal regelt u met behulp van de gashendel. Kies de snelheid, die het best geschikt is voor de desbetreffende toepassing.

Om uw vinger niet voortdurend op de gashendel te hoeven houden tijdens gebruik van de blazer, kunt u het gewenste gas instellen met de 'stophendel'. Vol gas krijgt u wanneer de hendel helemaal naar achteren is getrokken.

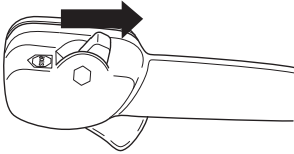

- Controleer of de luchtinlaat niet wordt geblokkeerd door bijvoorbeeld bladeren of vuil. Een verstopte luchtinlaat vermindert de blaascapaciteit van de machine en verhoogt de bedrijfstemperatuur van de motor, wat tot motorschade kan leiden. Stop de motor en verwijder het voorwerp.

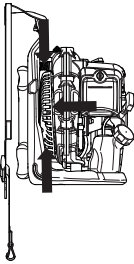

- Let op de windrichting. Werk met de wind mee om uw werk te vergemakkelijken.
- Het is tijdrovend om de bladblazer te gebruiken om grote bergen te verplaatsen en het creëert onnodig lawaai.
- Zorg voor een goede balans en een stabiele houding.
- Wanneer u klaar bent met het werk, moet de machine staand worden opgeborgen.

MONTEREN

Montage van blaaspijp en handgreep

- Verbind de blazer en de bedieningspijp met de flexibele slang. Klem beide uiteinden van de flexibele slang op hun plaats.

Gebruik de meegeleverde bevestigingsmiddelen.

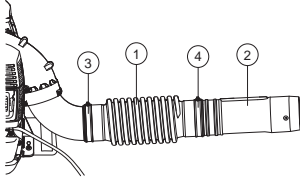

- 1 Flexibele slang
- 2 Bedieningspijp
- 3 Klem
- 4 Klem

NOTE!

Smeer de pijpen iets in om montage te vergemakkelijken.

- Bevestig de handgreephouder op de bedieningspijp en draai de knop op de houder vast. Zorg dat de handgreephouder is uitgelijnd met de bolling van de bedieningspijp.

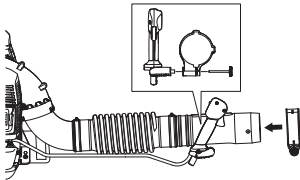

- Stel de positie en hoek in voor een comfortabele werkhouding en draai vast.

350BT

- Gebruik de klem om de kabels aan de flexibele slang te bevestigen.

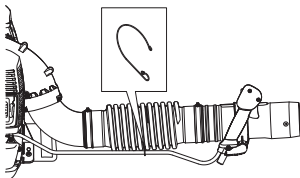

- Sluit de rechte pijp en het pipeinde op elkaar aan. Schuif de pijpen in elkaar en draai ze zo dat ze vergrendelen.

530BT

- Zet de kabels halverwege de slang vast met behulp van de band die bij de kabels is geleverd.

- Wikkel de band om te beginnen rond de flexibele slang. Start onderaan. Haal de band vervolgens door de opening in de band, zoals afgebeeld. Denk erom dat de flexibele slang kan worden beschadigd als de band te strak wordt aangetrokken.

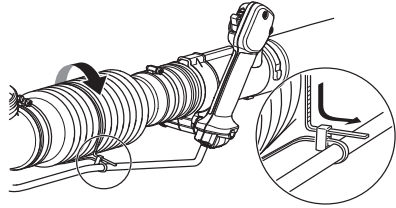

Blaaspijp

Monteer de tussenleiding en de blaasleiding. Het is mogelijk om meer tussenpijpen te gebruiken als langere blaaspijpen nodig zijn.

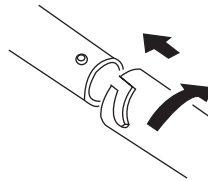

Extra apparatuur

(Niet inbegrepen)

Stuur

Verwijder de tussenpijp. Schroef de draaiknop van de houder en schuif de houder op de bedieningspijp. Monteer de draaiknop en draai vast.

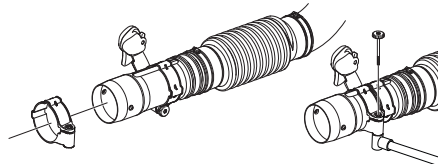

Monteer de tussenpijp.

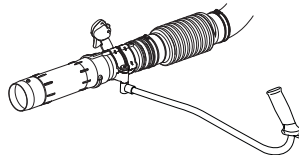

Plat mondstuk

- Als een hogere luchtsnelheid gewenst is, vervangt u het ronde mondstuk door een plat mondstuk.

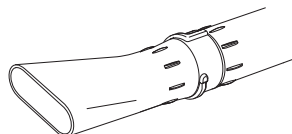

BRANDSTOFHANTERING

Brandstof

N.B.! De machine is uitgerust met een tweetaktmotor; gebruik daarom altijd een mengsel van benzine en tweetaktolie. Om zeker te zijn van de juiste mengverhouding is het erg belangrijk dat u de hoeveelheid olie altijd nauwkeurig afmeet. Bij het mengen van kleine brandstofhoeveelheden zullen zelfs kleine afwijkingen van invloed zijn op de mengverhouding.

WAARSCHUWING! Zorg steeds voor een goede ventilatie bij het vullen en hanteren van brandstof.

Benzine



N.B.! Gebruik altijd met olie gemengde kwaliteitsbenzine (minimaal 90 octaan).



- Het aanbevolen laagste octaangehalte is 90. Als men de motor laat draaien op benzine met een lager octaangehalte dan 90 kan dit tot zogenaamd kloppen leiden. Hierdoor stijgt de motortemperatuur wat tot zware motorbeschadigingen kan leiden.
- Als men voortdurend met een hoog toerental werkt, is het aan te raden een hoger octaangehalte te gebruiken. Gebruik loodvrije kwaliteitsbenzine.

Met ethanol gemengde brandstof, E10, kan worden gebruikt (max. 10% ethanol). Het gebruik van brandstoffen met een hoger percentage ethanol dan in E10 zal leiden tot slechte motorprestaties en kan schade aan de motor veroorzaken.

Tweetaktolie

- Voor het beste resultaat en de beste werking raden we aan HUSQVARNA tweetaktolie te gebruiken, die speciaal ontwikkeld is voor onze tweetaktmotoren. Mengverhouding 1:50 (2%).
- Indien er geen HUSQVARNA twee-takt olie verkrijgbaar is, dient u een andere olie van goede kwaliteit en bedoeld voor luchtgekoelde motoren te gebruiken. Neem contact op met uw dealer voor de keuze van olie. Mengverhouding 1:33 (3%).
- Gebruik nooit twee-takt olie die bedoeld is voor watergekoelde buitenboordmotoren, zogenaamde outboardoil.
- Gebruik nooit olie bedoeld voor vier-takt motoren.

Benzine, liter	Tweetaktolie, liter	
	2% (1:50)	3% (1:33)
5	0,10	0,15
10	0,20	0,30
15	0,30	0,45
20	0,40	0,60

Mengen

- Meng de benzine en olie altijd in een schone jerrycan die goedgekeurd is voor benzine.
- Begin altijd met de helft van de benzine die gemengd moet worden erin te gieten. Giet er daarna de gehele oliehoeveelheid bij. Meng (schud) het brandstofmengsel. Giet er de resterende hoeveelheid benzine bij.
- Meng (schud) de brandstofhoeveelheid goed voor u de brandstoftank van de machine vult.

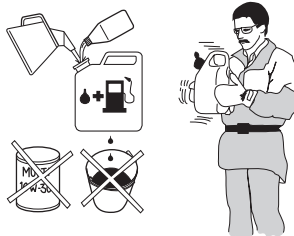

- Meng niet meer brandstof dan voor max. 1 maand nodig is.
- Als u de machine gedurende een langere tijd niet gebruikt, moet u de brandstoftank leeg maken en hem schoonmaken.

Tanken



WAARSCHUWING! Om het risico op brand te verminderen, moet u de volgende voorzorgsmaatregelen nemen:

Vul brandstof bij in een goed geventileerde ruimte. Vul brandstof nooit binnenshuis bij.

Rook niet of plaats geen warme voorwerpen in de buurt van de brandstof.

Tank nooit terwijl de motor draait.

Stop de motor en laat hem voor het tanken enkele minuten afkoelen.

Open de dop van de tank voorzichtig wanneer u wilt tanken zodat eventuele overdruk langzaam verdwijnt.

Draai de dop van de tank goed vast na het tanken.

Als u er brandstof op gemorst heeft. Neem alle gemorste brandstof af en laat de benzineresten verdampen.

Haal de machine altijd weg van de tankplaats en -bron voordat u hem start.

- Verplaats de machine ten minste 3 m van de tankplaats voor u de motor start.

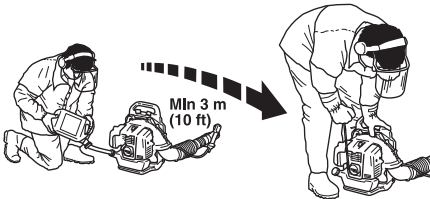

- Maak de omgeving rond de tankdop schoon. Verontreinigingen in de tank kunnen defecten veroorzaken.
- Zorg ervoor dat de brandstof goed gemengd is door de jerrycan te schudden voor u de tank vult.
- Controleer voor ieder gebruik het brandstofpeil en laat ruimte over voor de brandstof om uit te zetten, omdat de warmte van de motor en de zon anders de brandstof zo uit kunnen laten zetten dat deze overloopt.

STARTEN EN STOPPEN

Starten en stoppen



WAARSCHUWING! Haal de machine altijd weg van de tankplaats en -bron voordat u hem start. Plaats de machine op een vaste ondergrond.

Zorg ervoor dat zich geen onbevoegden binnen het werkgebied bevinden, anders bestaat er risico voor ernstige verwondingen. De veiligheidsafstand bedraagt 15 meter.

De machine mag alleen gestart worden in complete uitvoering. Wanneer de machine gestart wordt zonder dat alle beschermkappen aangebracht zijn bestaat het risico van persoonlijk letsel.

Koude motor

Ontsteking: Zet de stopschakelaar in de startpositie. Ongeveer een derde open.

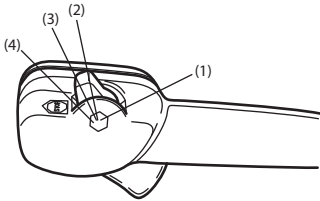

530BT

- Stationair toerental (3)

350BT

- Ongeveer een derde open. (2)

Het stopcontact mag niet in volgas-stand worden gezet.

Choke: Zet de choke-hendel in de choke-positie.

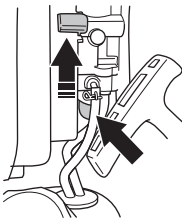

Brandstofpomp: Druk een aantal malen op de rubberen balg van de brandstofpomp totdat er brandstof in de balg komt. De balg hoeft niet helemaal gevuld te worden.

Warme motor

Volg dezelfde startprocedure als voor de koude motor, maar zonder de chokehendel in de chokestand te zetten.

Starten

Druk het machinelichaam met uw linkerhand tegen de grond (N.B.! Niet met uw voet!). Pak de starthendel beet, trek met uw rechterhand het starterkoord langzaam uit tot u weerstand voelt (de starthaken grijpen in) en maak vervolgens snelle en krachtige trekbewegingen. **Wikkel het starterkoord nooit rond uw hand.**



Doe hernieuwde startpogingen tot de motor start. Als de motor start, zet u de chokehendel terug.

N.B.! Trek het starterkoord niet volledig uit en laat de starthendel niet zomaar los wanneer het volledig uitgetrokken is. Dit kan tot beschadigingen van de machine leiden.

Er komt lucht vrij zodra de motor wordt gestart, ook bij stationair toerental. Laat niemand in de buurt van de blazer of de blaaspomp komen.

Stel het gewenste motortoerental in met de gasbediening.

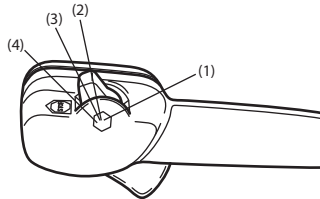

Laat de motor een paar minuten opwarmen.

- 1 Vol gas
- 2 Ongeveer een derde open.
- 3 Stationair toerental
- 4 Stopschakelaar

Stoppen

De motor wordt gestopt door de stophendel in de stopstand te zetten.

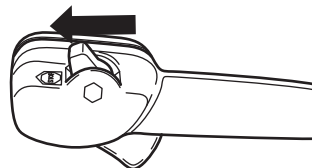

ONDERHOUD

Algemeen

Verwijder de ontstekingskabel en de bougie voor inspectie en onderhoud. Hou al uw lichaamsdelen uit de buurt van hete oppervlakken.

Carburateur

Afstelling van het stationair toerental

Voor met het afstellen wordt begonnen, moet het luchtfilter schoon zijn en het luchtfilterdeksel gemonteerd zijn.

350BT

Het in de fabriek ingestelde stationaire toerental is: 2200 rpm.

530BT

Het in de fabriek ingestelde stationaire toerental is: 3000 rpm.

Gebruik de afstelschroef bij de bovenrand van de carburateur als het stationair toerental moet worden aangepast.

Geluidemper

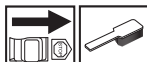

De geluidemper is ontworpen om het geluid van de machine te reduceren, en om de uitlaatgassen van de gebruiker weg te richten. De uitlaatgassen zijn zeer heet en bevatten vonken die droge en ontvlambare materialen in brand kunnen steken.

De geluidemper is uitgerust met een speciaal vonkenopvangnet. Het vonkenopvangnet moet een keer per maand worden schoongemaakt. Gebruik bij voorkeur een stalen borstel.

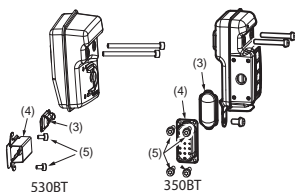

Ga als volgt te werk om het vonkenopvangnet te verwijderen:

- Verwijder het uitlaatkanaal (4, 5).
- Verwijder de vonkenvanger (3).
- Trek het vonkenopvangnet weg en maak het met een staalborstel schoon. Vervang het vonkenopvangnet als het kapot is.
- Verwijder eventuele koolafzettingen van de in- en uitlaat van de geluidemper en van de uitlaatopening van de cilinder.

N.B.! Gebruik de machine nooit als de geluidemper in slechte staat is.

Controleer regelmatig of de geluidemper heel is en of deze goed vast zit. Draai de bouten vast.

- 350BT 8-12 Nm. (1)
- 530BT 7-11 Nm. (2)

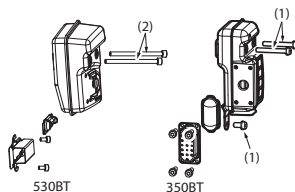

Controleer of de vonkenvanger en het uitlaatkanaal goed op hun plaats zijn geschroefd (5). Draai vast tot 2-3 Nm.



WAARSCHUWING! De geluidemper wordt zeer heet, zowel tijdens het gebruik als na het stoppen. Dit geldt ook bij stationair draaien. Aanraking kan brandwonden aan de huid veroorzaken. Denk om het brandgevaar!

Koelsysteem



Om de werktemperatuur zo laag mogelijk te houden, is de machine uitgerust met een koelsysteem.

Het koelsysteem bestaat uit:

- Koelflenzen op de cilinder.
- Luchtinlaatrooster

Maak het koelsysteem één keer per week schoon met een borstel; dit moet vaker gebeuren wanneer u in moeilijke omstandigheden werkt. Een vuil of verstopt koelsysteem leidt tot oververhitting van de machine waardoor de cilinder en zuiger beschadigd kunnen worden. Controleer of de mondstukken niet geblokkeerd zijn.

Luchtinlaatrooster

Controleer of de luchtinlaat aan geen enkele zijde wordt geblokkeerd door bijvoorbeeld bladeren of vuil. Een verstopte luchtinlaat beperkt de blaascapaciteit van de machine en verhoogt de werktemperatuur van de motor, wat tot motoruitval kan leiden. Stop de motor en verwijder het voorwerp.

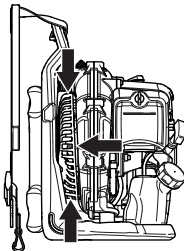

WAARSCHUWING! Gebruik de blazer nooit als het rooster niet op zijn plaats zit. Controleer vóór gebruik of het rooster op zijn plaats zit en onbeschadigd is.

Bougie

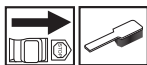

De volgende factoren zijn van invloed op de conditie van de bougie:

- Een incorrecte afstelling van de carburateur.
- Een verkeerd oliemengsel in de brandstof (te veel of verkeerde olie).
- Een vuil luchtfilter.

Deze factoren veroorzaken afzettingen op de elektroden van de bougie, wat tot motordefecten en startmoeilijkheden kan leiden.

Maak de bougie uitwendig schoon. Verwijder hem en controleer de afstand tussen de elektroden. Stel de afstand in op 0,6-0,7 mm of vervang de bougie. Zorg ervoor dat de bougie zog. radio-ontstoring heeft.

0,6-0,7 mm

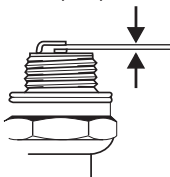

N.B.! Gebruik steeds het correcte bougietype! Andere types kunnen de zuiger/cilinder beschadigen.

Luchtfilter

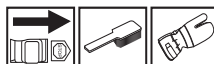

Het luchtfilter dient regelmatig te worden schoongemaakt (stof en vuil verwijderen) om de volgende problemen te vermijden:

- Storingen van de carburateur
- Moeilijkheden bij het starten
- Vermogensverlies
- Onnodige slijtage van de motoronderdelen.
- Abnormaal hoog brandstofverbruik

Controleer het luchtfilter en reinig het zo nodig.

Om brandwonden te voorkomen, moet u geen warme oppervlakken aanraken, zoals geluiddemper, cilinder enz.

Luchtfilter schoonmaken

530BT

- Demonteer het cilinderdeksel en verwijder het filter. Maak het schoon in een warm sopje van water en zeep.
- Monteer het luchtfilter en het luchtfilterdeksel. Vergeet niet om het luchtrooster weer terug te plaatsen. Als het rooster ontbreekt, is de luchtreiniger niet correct afgedicht en kan er stof in de cilinder komen.

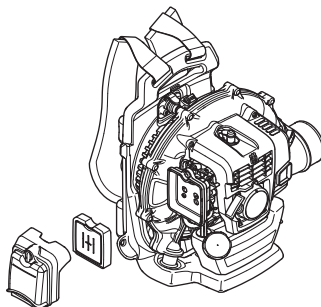

Na een lange gebruiksperiode kan het luchtfilter niet meer worden gereinigd. Daarom moet het filter regelmatig vervangen worden. **Een beschadigd luchtfilter moet altijd vervangen worden.**

Wordt de machine onder stoffige omstandigheden gebruikt, moet het luchtfilter geolied worden. Zie de aanwijzingen in het hoofdstuk Luchtfilter oliën.

ONDERHOUD

350BT

- Demonteer het cilinderdeksel en verwijder het filter. Maak het schoon in een warm sopje van water en zeep. Controleer of het filter droog is voor u het terugplaatst.

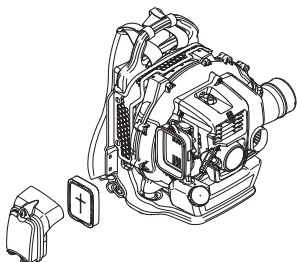

Na een lange gebruiksperiode kan het luchtfilter niet meer worden gereinigd. Daarom moet het filter regelmatig vervangen worden. **Een beschadigd luchtfilter moet altijd vervangen worden.**

Wordt de machine onder stoffige omstandigheden gebruikt, moet het luchtfilter geolied worden. Zie de aanwijzingen in het hoofdstuk Luchtfilter oliën.

- Monteer het luchtfilter en het luchtfilterdeksel.

Luchtfilter oliën

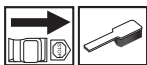

Gebruik altijd speciale filterolie. De filterolie bevat een oplosmiddel zodat het eenvoudig gelijkmatig in het filter kan worden verdeeld. Vermijd daarom contact met de huid.

Doe het filter in een plastic zak en giet de filterolie erbij. Kneed de plastic zak om de olie te verdelen. Knijp het filter in de plastic zak uit en giet de overgebleven olie weg voordat het filter op de machine wordt gemonteerd. Gebruik nooit gewone motorolie. Deze zakt zeer snel door het filter naar beneden en blijft dan op de bodem liggen.

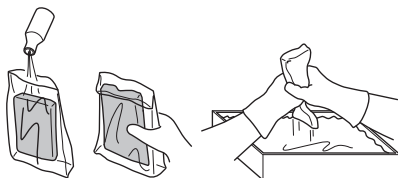

Schouderriem

Als de schouderband is beschadigd, kan deze tijdens gebruik breken, waardoor de machine kan vallen en persoonlijk letsel kan veroorzaken. Volg onderstaande instructies om de schouderband te vervangen.

- 1 Verwijder de gesp van de band.
- 2 Haal het uiteinde van de band door de hanger.
- 3 Plaats de gesp terug op de band.



WAARSCHUWING! Controleer of de dikke ronde pen in de gesp correct in de band is gestoken. Als deze niet correct is ingestoken, bestaat er gevaar voor persoonlijk letsel.

ONDERHOUD

Onderhoudsschema

Hieronder worden algemene onderhoudsvorschriften opgesomd. Neem contact op met uw dealer indien u meer informatie behoeft.

Onderhoud	Dagelijks onderhoud	Wekelijks onderhoud	Maandelijks onderhoud
Maak de machine uitwendig schoon.	X		
Controleer of de gashendel qua veiligheid goed functioneert.	X		
Controleer of de stopschakelaar werkt.	X		
Maak het luchtfilter schoon. Vervang het indien nodig.	X		
Controleer of de bouten en moeren en vastgedraaid zijn.	X		
Controleer of er brandstof lekt uit motor, tank of brandstofleidingen.	X		
Controleer of het brandstoffilter niet is verontreinigd en of de brandstofleiding geen barsten of andere defecten vertoont. Vervang indien dit noodzakelijk is.	X		
Maak het vonkenopvangnet van de geluiddemper schoon of vervang het (geldt alleen bij geluiddempers zonder katalysator).	X		
Controleer of het luchtinlaatrooster aan geen enkele zijde wordt geblokkeerd.	X		
Controleer de starter en het starterkoord.		X	
Controleer of de trillingsdempingselementen niet beschadigd zijn.		X	
Maak de bougie uitwendig schoon. Verwijder hem en controleer de afstand tussen de elektroden. Stel de afstand in op 0,6-0,7 mm of vervang de bougie. Zorg ervoor dat de bougie zog. radio-ontstoring heeft.		X	
Maak het koelsysteem van de machine schoon.		X	
Maak de buitenkant van de carburateur en de directe omgeving van de carburateur schoon.		X	
Controleer alle kabels en aansluitingen.			X
Vervang de bougie. Zorg ervoor dat de bougie zog. radio-ontstoring heeft.			X
Controleer het vonkenopvangnet van de geluiddemper en maak het eventueel schoon (geldt alleen bij geluiddempers met katalysator).			X
Maak de brandstoftank schoon.			X

TECHNISCHE GEGEVENS

Technische gegevens

Technische gegevens	530BT	350BT
Motor		
Cilinderinhoud, cm ³	29,5	50,2
Stationair toerental, t/min	3000	2200
Max. motorvermogen volgens ISO 8893, kW/ omw./min.		
Geluiddemper met katalysator	Nee	Nee
Een toerentalgeregeld ontstekingsstelsel	Nee	Ja
Ontstekingsstelsel		
Bougie	NGK CMR7H/ TORCH AC7R	NGK CMR7H/ TORCH AC7R
Elektrodenafstand, mm	0,6-0,7	0,6-0,7
Brandstof-/smersysteem		
Inhoud benzinetank, liter	0,85	1,25
Gewicht		
Gewicht zonder brandstof, in kg	6,75	10,2
Lawaai-emissie		
(zie opm. 1)		
Geluidsvermogen, gemeten dB(A)	102	104
Geluidsvermogen, gegarandeerd L _{WA} dB(A)	102	104
Geluidsniveaus		
(zie opm. 2)		
Equivalent geluidsniveau bij oor van de gebruiker, gemeten volgens EN15503, dB(A)	91	95
Trillingsniveaus		
(zie opm. 3)		
Equivalent trillingsniveau (a _{hy,eq}) bij handvat, gemeten overeenkomstig EN15503, m/s ²	2,5	2,1
Ventilatorprestaties		
Max. luchtsnelheid bij standaard mondstuk, m/s:	65	80
Luchtstroom bij standaard mondstuk, m ³ /min	10.6	14
Gemiddeld luchtvolume bij de afdekking, m ³ /min	13.1	19,6

Opm. 1: Emissie van geluid naar de omgeving gemeten als geluidsvermogen (L_{WA}) volgens EG-richtlijn 2000/14/EG. Het gerapporteerde geluidsvermogeniveau voor de machine is gemeten met de originele snijuitrusting die het hoogste niveau geeft. Het verschil tussen het gegarandeerde en het gemeten geluidsvermogen is dat het gegarandeerde geluidsvermogen ook de dispersie in het meetresultaat meeneemt alsmede variaties tussen verschillende machines van hetzelfde model, conform Richtlijn 2000/14/EG.

Opm. 2: Het equivalente geluidsdrukniveau wordt berekend met de volgende tijdsverdeling: 1/7 stationair toerental en 6/7 overtoerental. De gerapporteerde gegevens voor het equivalente geluidsdrukniveau vertonen een typische statistische spreiding (standaardafwijking) van 1 dB (A).

Opm. 3: Het equivalente trillingsniveau wordt berekend met de volgende tijdsverdeling: 1/7 stationair toerental en 6/7 overtoerental. De gerapporteerde gegevens voor het equivalente trillingsniveau vertonen een typische statistische spreiding (standaardafwijking) van 1 m/s².

TECHNISCHE GEGEVENS

EG-verklaring van overeenstemming (Alleen geldig voor Europa)

Husqvarna AB, SE-561 82 Huskvarna, Zweden, telefoon: +46-36-146500, verklaart hierbij dat de blazers **Husqvarna 530BT, 350BT** met een serienummer uit 2016 en verder (het jaar met daaropvolgend het serienummer wordt duidelijk aangegeven op het productplaatje), in overeenstemming zijn met de voorschriften in de RICHTLIJN VAN DE RAAD:

- van 17 mei 2006 "betreffende machines" **2006/42/EG**.

- van 26 februari 2014 "betreffende elektromagnetische compatibiliteit" **2014/30/EU**.

- van 8 mei 2000 "betreffende geluidsemissie door materieel voor gebruik buitenshuis" **2000/14/EG**. Beoordeling van de overeenstemming uitgevoerd volgens Bijlage V.

Voor informatie betreffende lawaaiemissies, zie hoofdstuk Technische gegevens. De volgende normen zijn van toepassing: **EN ISO 12100-2/A1:2009, CISPR 12:2009, EN 15503:2009**

SMP Svensk Maskinprovning AB, Box 7035, SE-750 07 Uppsala, Zweden, heeft voor Husqvarna AB een vrijwillige typekeuring uitgevoerd. De certificaten hebben nummer:

SEC/09/2102 - 530BT, **SEC/09/2103** - 350BT

Huskvarna, 30 maart 2016



Per Gustafsson, Hoofd Ontwikkeling (erkende vertegenwoordiger voor Husqvarna AB en verantwoordelijk voor technische documentatie.)

SIMBOLOGIA

Simboli

AVVERTENZA! Se utilizzata in modo improprio o non corretto, la macchina può essere un attrezzo pericoloso in grado di provocare gravi lesioni o morte dell'operatore, o di altre persone.



Prima di usare la macchina, leggere per intero le istruzioni per l'uso e accertarsi di averne compreso il contenuto.



Usare sempre:

- Cuffie auricolari protettive
- Protezione per gli occhi omologata



Il presente prodotto è conforme alle vigenti direttive CEE.



Usare i guanti quando è necessario.



Lo spazzafoglie è in grado di proiettare con elevata violenza oggetti che potrebbero rimbalzare. Il mancato utilizzo dei dispositivi di protezione personale raccomandati comporta il pericolo di gravi danni agli occhi.



Il conducente della spazzafoglie deve controllare che non vi siano persone od animali in un raggio di 15 metri. Anche più conducenti che lavorino contemporaneamente nello stesso luogo devono mantenere tra loro una distanza di sicurezza non inferiore a 15 metri.



Usare la mascherina nel caso in cui esista il rischio di polvere.



Mantenere tutte le parti del corpo lontane dalle superfici calde.



Emissioni di rumore nell'ambiente in base alla direttiva della Comunità Europea. L'emissione della macchina è indicata al capitolo Dati tecnici e sulla decalcomania.



I restanti simboli/decalcomanie riguardano particolari requisiti necessari per ottenere la certificazione in alcuni mercati.

Il controllo e/o la manutenzione vanno eseguiti a motore spento, con il pulsante di arresto in posizione STOP.

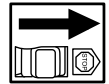

Usare sempre guanti di protezione.



E' necessario pulire con regolarità.

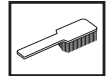

Controllo visivo.



Usare sempre occhiali o visiera di protezione.



Rifornimento carburante.



Comando dell'aria in posizione 'aperta'.



Comando dell'aria in posizione 'chiusa'.



Indice

SIMBOLOGIA	
Simboli	148
INDICE	
Indice	149
Prima dell'avviamento osservare quanto segue: ..	149
INTRODUZIONE	
Alla gentile clientela	150
CHE COSA C'È?	
Identificazione delle parti dello spazzafoglie	151
NORME GENERALI DI SICUREZZA	
Generalità	152
NORME DI SICUREZZA	
Abbigliamento protettivo	154
Dispositivi di sicurezza della macchina	154
Controllo, manutenzione e servizio dei dispositivi di sicurezza della macchina	155
Istruzioni generali di lavoro	156
MONTAGGIO	
Montaggio di tubo di soffiaggio e impugnatura di comando	159
OPERAZIONI CON IL CARBURANTE	
Carburante	160
Rifornimento	161
AVVIAMENTO E ARRESTO	
Avviamento e arresto	162
MANUTENZIONE	
Generalità	163
Carburatore	163
Marmitta	163
Sistema di raffreddamento	163
Retina della presa dell'aria	164
Candela	164
Filtro dell'aria	164
Tracolla	165
Schema di manutenzione	166
CARATTERISTICHE TECNICHE	
Caratteristiche tecniche	167
Dichiarazione di conformità CE	168

Prima dell'avviamento osservare quanto segue:

Leggere accuratamente le istruzioni per l'uso.



AVVERTENZA! Una lunga esposizione al rumore può comportare lesioni permanenti all'udito. Usare quindi sempre cuffie di protezione omologate.



AVVERTENZA! Evitare assolutamente di modificare la versione originale della macchina senza l'autorizzazione del fabbricante. Usare sempre accessori originali. Modifiche e/o accessori non autorizzati possono causare lesioni gravi o mortali all'operatore o a terzi.



AVVERTENZA! Usato in modo errato o inaccurato il soffiafoglie può essere un attrezzo pericoloso, in grado di provocare danni gravi e persino letali. È estremamente importante leggere e comprendere il contenuto di questo manuale delle istruzioni.

La Husqvarna AB procede costantemente allo sviluppo dei propri prodotti e si riserva quindi il diritto di apportare, senza alcun preavviso, modifiche riguardanti fra l'altro la forma e l'aspetto esteriore.

Questa macchina è progettata per la pulizia di prati, vialetti, strade asfaltate e simili.

INTRODUZIONE

Alla gentile clientela

Congratulazioni per aver scelto di acquistare un prodotto Husqvarna! Le origini della Husqvarna risalgono al 1689 quando il re Karl XI fece costruire una fabbrica sulle rive del fiume Huskvarnaån per la produzione di moschetti. La posizione sul fiume Huskvarnaån è spiegata dal fatto che il fiume veniva usato per produrre energia, rappresentando così una vera e propria centrale idroelettrica. Durante gli oltre 300 anni della sua esistenza, l'azienda Husqvarna ha fabbricato innumerevoli prodotti, dalle stufe a legna fino ai moderni elettrodomestici, dalle macchine da cucire alle biciclette e alle motociclette. Nel 1956 venne lanciato il primo rasaerba a motore, seguito dalla motosega nel 1959 ed è proprio questo il settore di competenza odierno della Husqvarna.

La Husqvarna è oggi uno dei leader mondiali nella produzione di articoli per giardinaggio e silvicoltura, con qualità e prestazioni come priorità assoluta. L'idea commerciale si basa sullo sviluppo, la produzione e la commercializzazione di prodotti a motore destinati a giardinaggio e silvicoltura ed anche al settore edilizio e a quello dell'installazione di impianti. La Husqvarna vuole inoltre essere all'avanguardia per quanto concerne l'ergonomia, le esigenze dell'operatore, la sicurezza e il rispetto dell'ambiente, motivi per cui sono state introdotte una serie di innovazioni tecnologiche al fine di migliorare i prodotti da questi punti di vista.

Siamo convinti che sarete pienamente soddisfatti della qualità e delle prestazioni del nostro prodotto per un lungo tempo a venire. L'acquisto di uno dei nostri prodotti vi garantisce l'accesso alla competenza di personale qualificato per l'assistenza e le riparazioni in caso di necessità. Se non avete acquistato la macchina presso uno dei nostri rivenditori autorizzati, rivolgetevi alla più vicina officina di assistenza.

Ci auguriamo che rimarrete soddisfatti della vostra macchina e speriamo di potervi servire per molto tempo in futuro. Non dimenticate che questo manuale delle istruzioni è un documento di valore. Seguendone il contenuto (uso, assistenza, manutenzione ecc.) potrete aumentare notevolmente la durata della vostra macchina e anche il suo valore di usato. Se vendete la macchina, ricordate di consegnare il manuale delle istruzioni al nuovo proprietario.

La ringraziamo per aver scelto un prodotto Husqvarna.

La Husqvarna AB procede costantemente allo sviluppo dei propri prodotti e si riserva quindi il diritto di apportare, senza alcun preavviso, modifiche riguardanti fra l'altro la forma e l'aspetto esteriore.

CHE COSA C'È?

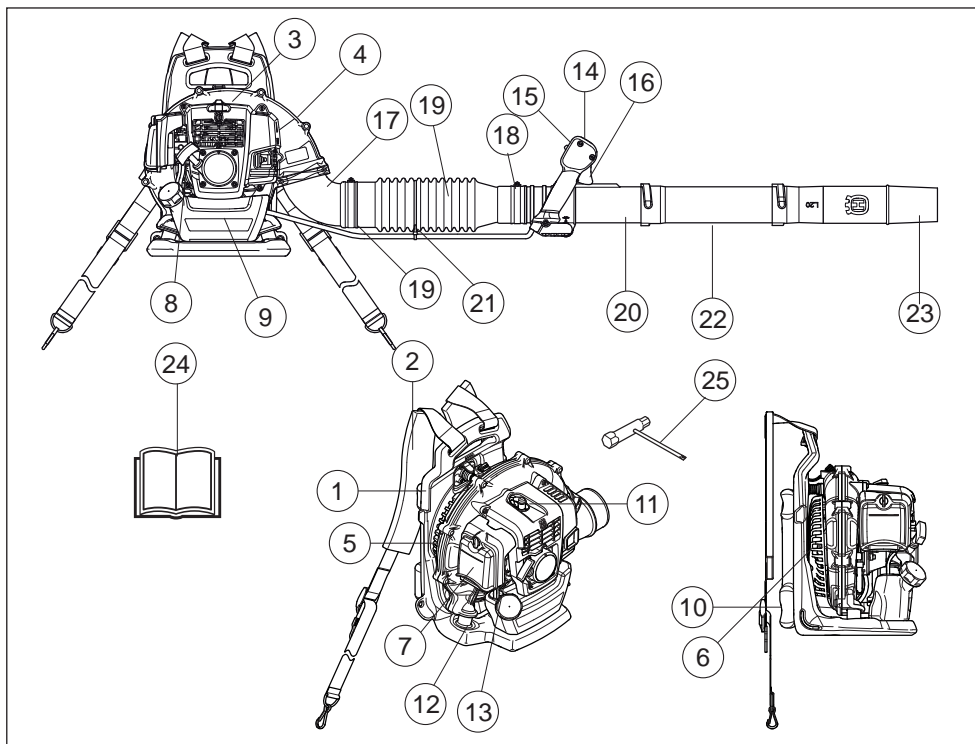

Identificazione delle parti dello spazzafoglie

- | | |
|--|---|
| 1 Telaio | 13 Comando valvola dell'aria |
| 2 Imbracatura (La cintura per i fianchi è disponibile solamente sui modelli 350BT) | 14 Impugnatura di comando/Impugnatura di manovra |
| 3 Scocca del motore | 15 Contatto di arresto con regolazione dell'accelerazione |
| 4 Involucro esterno ventola | 16 Comando del gas |
| 5 Retina della presa dell'aria | 17 Gomito |
| 6 Ventola | 18 Morsetto |
| 7 Filtro dell'aria | 19 Tubo flessibile |
| 8 Maniglia di avviamento | 20 Tubo di manovra |
| 9 Serbatoio carburante | 21 Morsetto |
| 10 Cuscinetto | 22 Tubo intermedio |
| 11 Candela | 23 Ugello soffiante |
| 12 Sistema di smorzamento delle vibrazioni | 24 Istruzioni per l'uso |
| | 25 Chiave combinata |

NORME GENERALI DI SICUREZZA

Generalità

IMPORTANTE!

Questa macchina è progettata per la pulizia di prati, vialetti, strade asfaltate e simili.

Eseguire un'ispezione generale della macchina prima dell'utilizzo, vedere Programma di manutenzione.

Non usare la macchina in condizioni di stanchezza o sotto l'effetto di alcool o medicinali in grado di compromettere il vostro stato psichico e il controllo dei vostri atti.

Usare sempre abbigliamento protettivo. Vedi istruzioni alla voce Abbigliamento protettivo.

Non usare mai una macchina che abbia subito modifiche tali da non corrispondere più alle specifiche originali.

Non usare mai una macchina difettosa. Effettuare i controlli di sicurezza e attenersi alle istruzioni di manutenzione e riparazione riportate nel presente manuale. Alcuni interventi devono essere eseguiti da personale specializzato. Vedere le istruzioni alla sezione Manutenzione.

Tutti i carter e le protezioni devono essere montati prima dell'avviamento. Per prevenire il pericolo di scosse elettriche, controllare che cappuccio e cavo della candela siano integri.

Il conducente della spazzafoglie deve controllare che non vi siano persone od animali in un raggio di 15 metri.

Anche i più conducenti che lavorino contemporaneamente nello stesso luogo devono mantenere tra loro una distanza di sicurezza non inferiore a 15 metri.

Non permettere che la macchina sia utilizzata da bambini.

Non consentire mai ad altri l'utilizzo della macchina senza accertarsi che abbiano capito il contenuto del manuale di istruzioni.

Verificare che non vi siano oggetti che possano ostruire la retina della presa d'aria prima di iniziare il lavoro.

Non rimuovere mai la retina della presa d'aria.

In caso di emergenza, liberarsi della macchina aprendo la cinghia in corrispondenza della vita e del torace e lasciar cadere la macchina all'indietro.

Verificare con le autorità locali la normativa vigente.

Mantenere tutte le parti del corpo lontane dalle superfici calde.

Non toccare mai la candela o il cavo di accensione mentre il motore è in funzione.



AVVERTENZA! Questa macchina genera un campo elettromagnetico durante il funzionamento che in determinate circostanze può interferire con impianti medici attivi o passivi. Per ridurre il rischio di gravi lesioni personali o mortali, i portatori di tali impianti devono consultare il proprio medico e il relativo produttore prima di utilizzare la macchina.

Avviamento

- Non accendere mai la macchina in ambienti chiusi. Non dimenticate che i gas di scarico sono velenosi.
- Osservare l'ambiente circostante ed assicurarsi che non vi sia alcun rischio che persone o animali possano entrare a contatto con la soffiafoglie.
- Appoggiare la macchina sul terreno e premere il corpo macchina contro il terreno con la mano sinistra (NB - Non con il piede). Afferrare quindi la manopola di avviamento con la mano destra e tirarla con strappi forti e rapidi.



Carburante



- Utilizzare una tanica carburante con protezione anti-traboccamento.
- Effettuare sempre il rifornimento a motore spento. Spegnerlo e lasciarlo raffreddare alcuni minuti prima del rifornimento.
- Durante il rifornimento e la preparazione della miscela (benzina e olio per motori a due tempi) assicurare la massima ventilazione.
- Evitare ogni contatto con il carburante. Il carburante provoca irritazione della pelle e può anche portare a modifiche della pelle.
- Prima di avviare la macchina spostarla di almeno 3 metri dal luogo del rifornimento.

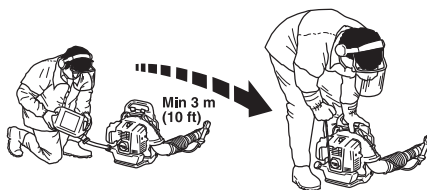

- Non accendere mai la macchina:
 - Se è stato versato del carburante sulla macchina. Eliminare ogni traccia di sporco e lasciare evaporare i resti di benzina.
 - Se avete versato del carburante su voi stessi o sui vostri abiti, cambiare abiti. Lavare le parti del corpo che sono venute a contatto con il carburante. Usare acqua e sapone.
 - Se vi sono perdite di carburante nella macchina. Controllare con regolarità la presenza di eventuali perdite dal tappo del serbatoio o dai tubi di alimentazione.

NORME GENERALI DI SICUREZZA

Trasporto e rimessaggio

- Il rimessaggio e il trasporto della macchina e del carburante devono essere eseguiti in modo che eventuali perdite o vapori non rischino di venire a contatto con scintille o fiamme aperte, generate ad esempio da macchine elettriche, motori elettrici, contatti/interruttori o caldaie.
- Per il rimessaggio e il trasporto del carburante usare recipienti adeguati ed omologati per tale scopo.
- In caso di rimessaggio della macchina per un periodo prolungato il serbatoio del carburante va svuotato. Per l'eliminazione dei resti inutilizzati di carburante rivolgersi al più vicino distributore di benzina. Svuotare il serbatoio del carburante e premere il bulbo di adescamento finché non si sia esaurito tutto il carburante.
- Rimuovere la candela e versare un cucchiaino di olio per motore a 2 tempi nel cilindro. Ribaltare il motore alcune volte e quindi montare nuovamente la candela.
- Accertarsi che la macchina sia ben pulita e che sia stata sottoposta a tutte le operazioni di assistenza prima di ogni rimessaggio a lungo termine.
- Mettere in sicurezza la macchina durante il trasporto.
- Conservare la macchina in un luogo asciutto, fresco, ben ventilato e privo di polvere. Conservare la macchina fuori dalla portata dei bambini.



AVVERTENZA! Il carburante va maneggiato con cautela. Tenere presenti i rischi d'incendio, esplosione e intossicazione in caso di aspirazione.

Impostazione dell'imbracatura



AVVERTENZA! Indossare sempre il gruppo cinghie quando si utilizza la macchina. In caso contrario non è garantito un azionamento sicuro, con possibili lesioni all'utente o altri.

Accertarsi che la cinghia in vita sia chiusa e regolata correttamente.

Se non si utilizza una cinghia in vita, accertarsi di rimuoverla dall'unità e di riporla. Vi è, infatti, rischio che si impigli facendo ribaltare l'unità.

Una cinghia non chiusa rischia di incastrarsi o di essere risucchiata nella ventola della macchina.



Un gruppo cinghie e una macchina adatti semplificano sensibilmente il lavoro. Regolare il gruppo cinghie nella posizione di lavoro migliore.



Tendere le cinghie laterali in modo da distribuire la pressione uniformemente sulle spalle.

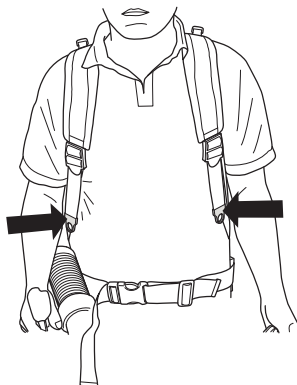

Sistemare la cinghia sui fianchi e non troppo in basso sull'addome. Tendere la cinghia in modo da sentire che il peso dello spazzafoglie poggia sui fianchi.



NOTE!

Il modello 530BT non dispone di cinghia in vita.

NORME DI SICUREZZA

Abbigliamento protettivo



AVVERTENZA! Lavorando con la macchina usare sempre abbigliamento protettivo omologato. L'uso di abbigliamento protettivo non elimina i rischi di lesioni, ma riduce gli effetti del danno in caso di incidente. Consigliatevi con il vostro rivenditore di fiducia per la scelta dell'attrezzatura adeguata. Prima di usare la macchina, leggere per intero le istruzioni per l'uso e accertarsi di averne compreso il contenuto.



AVVERTENZA! Far sempre attenzione a segnali di allarme o chiamate quando usate le cuffie protettive. Togliere sempre le cuffie protettive immediatamente all'arresto del motore.

- Usare i guanti quando è necessario.



- Usare cuffie protettive con effetto insonorizzante adeguato.



- Usare sempre protezione per gli occhi omologata. Con l'uso della visiera è necessario anche l'uso di occhiali protettivi omologati. Con il termine occhiali protettivi omologati si intendono occhiali che siano conformi alle norme ANSI Z87.1 per gli USA o EN 166 per i paesi EU. I rami o altri oggetti scagliati possono danneggiare gli occhi.

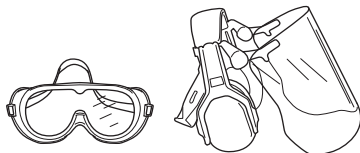

- Usare stivali robusti e antiscivolo.



- Indossare sempre pantaloni lunghi e pesanti, stivali, guanti e una maglia a maniche lunghe. Per ridurre il rischio di lesioni dovute ad oggetti scagliati dalle parti rotanti, raccogliere i capelli sopra le spalle e non indossare indumenti slacciati, sciarpe, collane, ecc.
- Usare la mascherina nel caso in cui esista il rischio di polvere.

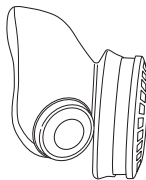

- Tenere sempre a portata di mano la cassetta di pronto soccorso.



Dispositivi di sicurezza della macchina

In questo capitolo vengono presentati i dispositivi di sicurezza della macchina, la loro funzione, il controllo e la manutenzione necessari per assicurarne una funzione ottimale. Vedi al capitolo Che cosa c'è?, per individuare la posizione di questi componenti sulla macchina.



AVVERTENZA! Non usare mai una macchina con dispositivi di sicurezza difettosi. Seguire le istruzioni per il controllo, la manutenzione e il servizio.

Interruttore di arresto

L'interruttore di arresto serve a spegnere il motore.

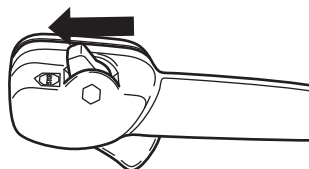

Rimuovere il cavo di accensione e la candela per eseguire l'ispezione e le attività di manutenzione.

NORME DI SICUREZZA

Sistema di smorzamento delle vibrazioni

Il sistema di smorzamento delle vibrazioni adottato, elimina la maggior parte delle vibrazioni che si sviluppano durante l'uso della macchina.

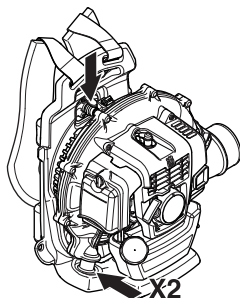

AVVERTENZA! L'esposizione eccessiva alle vibrazioni può causare lesioni neurovascolari a chi soffre di disturbi circolatori. In caso di sintomi riferibili ad un'esposizione eccessiva alle vibrazioni contattare il medico. Tali sintomi possono essere torpore, perdita della sensibilità, "punture", "prurito", dolore, riduzione o perdita della forza, decolorazioni della pelle o modifiche strutturali della sua superficie. Tali sintomi si riscontrano soprattutto nelle mani, nei polsi e alle dita. Il rischio può aumentare con le basse temperature.

Marmitta

La marmitta è costruita in modo da assicurare il minimo livello di rumorosità e da allontanare i gas di scarico del motore dall'operatore.

In aree dal clima caldo e asciutto può sussistere un forte pericolo di incendi. Per questo all'interno della marmitta è stata integrata una rete parascintille.

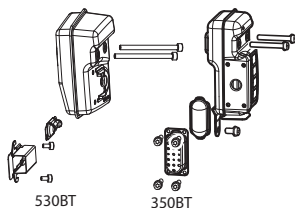

È di estrema importanza seguire le istruzioni relative a controllo, manutenzione e servizio della marmitta. Vedi istruzioni alla voce Controllo, manutenzione e servizio dei dispositivi di sicurezza della macchina.



AVVERTENZA!

Non dimenticate che: I gas di scarico del motore contengono monossido di carbonio in grado di provocare intossicazione. Non azionare e non usare mai la macchina all'interno, o in ambienti con scarsa circolazione dell'aria.

I gas di scarico del motore sono molto caldi e possono contenere scintille in grado di provocare incendi. Non avviare mai la macchina in ambienti chiusi o vicino a materiale infiammabile!



AVVERTENZA! L'interno della marmitta contiene sostanze chimiche che potrebbero essere cancerogene. Evitare il contatto con queste sostanze in caso di marmitta danneggiata.

Controllo, manutenzione e servizio dei dispositivi di sicurezza della macchina



AVVERTENZA! Tutte le riparazioni e l'assistenza della macchina vanno eseguite da personale specializzato. Questo vale soprattutto per i dispositivi di sicurezza. Se la macchina non supera tutti i controlli sottoelencati, contattare l'officina autorizzata. L'acquisto di uno dei nostri prodotti garantisce l'assistenza di personale qualificato. Se non avete acquistato la macchina presso un rivenditore con centro di assistenza, informatevi sull'ubicazione della più vicina officina autorizzata.

Interruttore di arresto

- Mettere in moto e controllare che il motore si spenga portando l'interruttore in posizione di arresto.

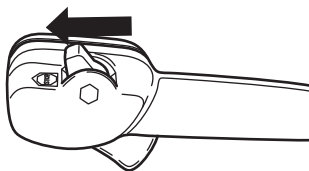

NORME DI SICUREZZA

Sistema di smorzamento delle vibrazioni

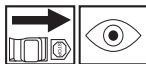

- Controllare regolarmente se gli elementi di smorzamento presentano crepe o deformazioni. Sostituirli se danneggiati.

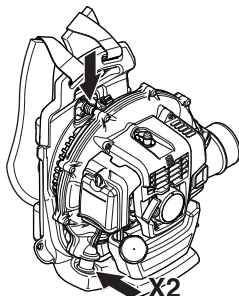

- Controllare che gli elementi ammortizzatori siano integri e ben fissati.

Marmitta



- Non usare mai la macchina se la marmitta è in cattive condizioni.



- Controllare con regolarità che la marmitta sia ben fissa nella macchina.

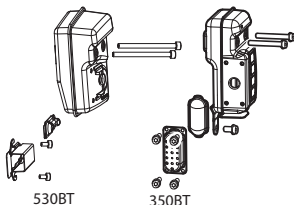

- La marmitta della macchina è dotata di una rete parascintille che deve essere pulita regolarmente. Vedere la sezione Marmitta nel capitolo Manutenzione. Una rete intasata comporta surriscaldamento del motore con conseguenti danni allo stesso. Non usare mai la marmitta se la retina parascintille è difettosa.



AVVERTENZA! Non usare mai una macchina con dispositivi di sicurezza guasti. Questi dispositivi vanno controllati e sottoposti a manutenzione secondo quanto descritto in questo capitolo. Se la macchina non supera tutti i controlli, contattare un'officina per le necessarie riparazioni.

Filtro dell'aria

Non usare mai il soffiatore per foglie senza filtro dell'aria o con un elemento del filtro danneggiato o deformato tale che non vi sia filtraggio: l'aria polverosa può danneggiare rapidamente e irreparabilmente il motore.

Istruzioni generali di lavoro

IMPORTANTE! In questo capitolo vengono presentate le norme di sicurezza basilari per lavorare con il soffiafoglie. Trovandosi in una situazione di insicurezza riguardo all'uso della macchina rivolgersi ad un esperto. Contattare il proprio rivenditore o l'officina di servizio. Evitare qualsiasi lavoro per il quale non ci si sente sufficientemente qualificati.

Rispettare l'ambiente circostante evitando di usare la macchina ad orari inadeguati, ad esempio la sera o la mattina presto. Riduce il livello acustico limitando il numero di unità dell'attrezzatura utilizzate contemporaneamente. Leggere e seguire le semplici istruzioni elencate qui di seguito per disturbare il meno possibile l'ambiente che vi circonda.

- Usare la minima accelerazione possibile, relativamente alle necessità. Sono rari i casi in cui è necessario usare l'acceleratore al massimo e molte operazioni possono essere eseguite con un'accelerazione di media intensità. Un'accelerazione moderata implica un minor livello di rumore e di polvere e consente inoltre maggior controllo sul materiale da raccogliere/spostare.
- Usare un rastrello o una scopa per staccare dal suolo il materiale incastrato.
- Tenere la bocchetta del soffiafoglie il più possibile vicina al suolo. Utilizzare l'intera lunghezza del tubo di soffiaffoggio per tenere il flusso d'aria il più vicino possibile al suolo.
- Ripulire la zona di lavoro dopo l'operazione e accertarsi di non aver spinto parte del materiale in zone di proprietà privata. Gettare i rifiuti in un cassonetto.
- Utilizzare la macchina durante le normali ore di lavoro per evitare inutili rumori. Evitare di utilizzare al mattino presto o a notte inoltrata.

NORME DI SICUREZZA



AVVERTENZA! Prestare attenzione all'ambiente circostante. Se qualcuno si avvicina alla zona di lavoro, regolare l'acceleratore al minimo fino a quando la persona in questione non si è spostata a una distanza di sicurezza. Dirigere il soffiatore lontano da persone, animali, parchi-giochi, finestre aperte, autovetture ecc.

Norme basilari di sicurezza



- Non vi devono essere persone non autorizzate od animali in un raggio di 15 metri dall'area di esercizio della macchina.
- Attendere che il motore si sia raffreddato prima di effettuare il rifornimento.
- Mantenere tutte le parti del corpo lontane dalle superfici calde.
- Se la macchina prende fuoco o in altre situazioni di emergenza, in cui sia necessario liberarsi rapidamente della macchina, aprire le cinghie dell'imbracatura e lasciar cadere la macchina all'indietro.
- Il flusso d'aria ha un'intensità in grado di spostare gli oggetti ad una tale velocità da far sì che essi possano rimbalzare provocando gravi lesioni agli occhi.

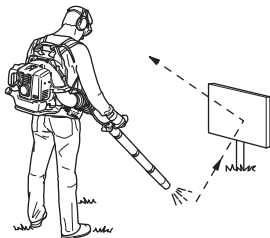

- Non rivolgere il getto d'aria verso persone o animali.
- Spingere il motore prima di montare qualsiasi dettaglio.
- Evitare di lavorare in condizioni di tempo sfavorevoli. Ad esempio nebbia, pioggia intensa, vento forte ecc. Lavorare nel maltempo è faticoso e può creare situazioni di pericolo, ad esempio un terreno sdruciolevole.
- Ridurre al minimo il tempo di soffiatura inumidendo leggermente le aree polverose o utilizzando l'attrezzatura spray.
- Riduce il consumo di acqua grazie all'impiego di soffiatori al posto di tubi dell'acqua per differenti applicazioni intorno al prato e al giardino, come graticci, protezioni, griglie, verande ecc.

- Accertarsi di poter camminare e lavorare in posizione sicura. In caso di spostamenti, controllare che non vi siano ostacoli (ceppi, radici, rami, fossati ecc.) Fare particolare attenzione lavorando su terreni in pendenza.



- Non poggiare mai la macchina a motore acceso se non la si può tenere bene d'occhio.
- I gas di scarico del motore contengono monossido di carbonio in grado di provocare intossicazione. Non azionare e non usare mai la macchina all'interno, o in ambienti con scarsa circolazione dell'aria.
- Non utilizzare il soffiatore su scale o ponteggi o da posizioni elevate (ad esempio, tetti). Simili attività possono comportare lesioni gravi.



- **N.B!** Non usare mai la macchina se non siete certi di poter chiedere aiuto in caso d'infortunio.

NORME DI SICUREZZA

Tecnica fondamentale di lavoro



AVVERTENZA! Attenzione agli oggetti in movimento. Usare sempre gli occhiali protettivi. Si potrebbe venir colpiti ad un occhio da un sasso, un ramo o altri oggetti sollevatisi dal terreno, con conseguenze anche molto gravi, quali cecità o altre lesioni. Mantenere sempre distanti i non addetti ai lavori. Bambini, animali, assistenti e anche eventuali spettatori devono sempre essere tenuti ad una distanza di sicurezza di 15 metri. Arrestare immediatamente la macchina nel caso qualcuno si avvicini.



AVVERTENZA! Spegnerne sempre il motore durante la pulizia.

- Il presente soffiatore è del tipo a zaino e va indossato utilizzando l'apposita tracolla durante l'uso. Grazie all'impugnatura posta sul tubo, è possibile controllarlo e farlo funzionare con la mano destra.
- La velocità del getto d'aria si regola con l'acceleratore. Selezionare la velocità più adatta all'applicazione specifica.

Per non dovere tenere sempre il dito sull'acceleratore mentre si utilizza lo spazzafoglie, è possibile regolare l'accelerazione desiderata con il "comando di arresto". Quando il comando è completamente ritratto, la macchina funziona a pieno gas.

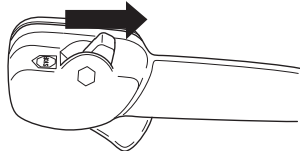

- Controllare che la presa d'aria non sia intasata da foglie, sporcizia ecc. Una presa d'aria intasata riduce la capacità di soffaggio della macchina e comporta surriscaldamento del motore con conseguenti danni allo stesso. Spegnerne il motore e rimuovere gli oggetti in questione.

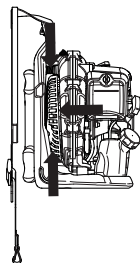

- Tenere in considerazione la direzione del vento. Evitare di lavorare controvento per alleggerire le operazioni.
- Evitare di spostare masse voluminose con l'uso del soffiafoglie: è un'operazione lunga ed inutilmente rumorosa.
- Mantenere una posizione ben salda ed equilibrata.
- Al termine del lavoro, rimessare la macchina in posizione eretta.

MONTAGGIO

Montaggio di tubo di soffiaggio e impugnatura di comando

- Collegare il soffiatore e il tubo di manovra al tubo flessibile. Fissare le due estremità del tubo flessibile.

Utilizzare la minuteria annessa.

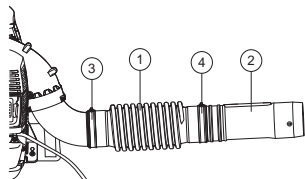

- 1 Tubo flessibile
- 2 Tubo di manovra
- 3 Morsetto
- 4 Morsetto

NOTE!

Lubrificare leggermente i tubi per facilitare il montaggio.

- Fissare la staffa dell'impugnatura al tubo di manovra e serrare la manopola sulla staffa. Accertarsi di allineare la staffa dell'impugnatura con il lato convesso del tubo di manovra.

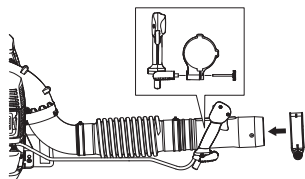

- Regolare la posizione e l'angolazione in modo da ottenere una posizione di lavoro comoda, quindi serrare.

350BT

- Utilizzare il morsetto per serrare il cavo al tubo flessibile.

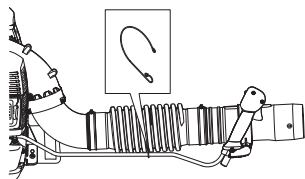

- Collegare il tubo dritto e l'estremità del tubo. Assemblare i tubi, girandoli in modo che si blocchino.

530BT

- Fissare il cavo al centro del tubo usando la fascetta fornita con il cavo.
- Per prima cosa, avvolgere il tubo flessibile con la fascetta. Iniziare dal basso. Quindi condurre la

fascetta attraverso l'apposito foro, come mostrato in figura. Attenzione: se la fascetta viene serrata eccessivamente è possibile danneggiare il tubo.

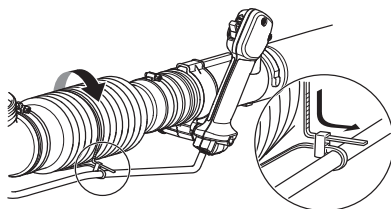

Ugello soffiante

Montare il tubo intermedio e il tubo di soffiaggio. È possibile aggiungere ulteriori tubi intermedi se sono necessari tubi di soffiaggio più lunghi.

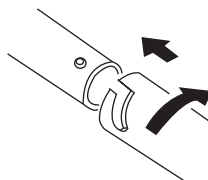

Attrezzatura supplementare

(non inclusa)

Manubrio

Rimuovere il tubo intermedio. Svitare la manopola del supporto e infilare il supporto sul tubo di manovra. Montare la manopola e serrarla.

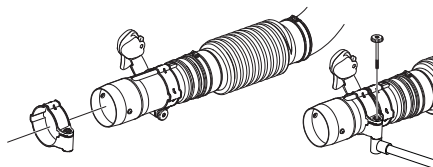

Montare il tubo intermedio.

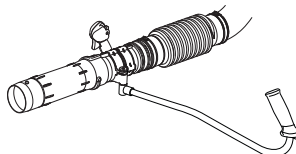

Bocchetta piatta

- Per una maggiore velocità dell'aria, sostituire la bocchetta tonda con quella piatta.

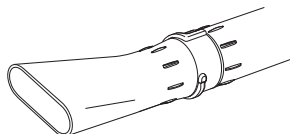

OPERAZIONI CON IL CARBURANTE

Carburante

N.B! La macchina è dotata di motore a due tempi che deve sempre funzionare con una miscela di benzina e olio per motori a due tempi. Per assicurare una corretta miscelazione, misurare con cura la quantità d'olio da mescolare alla benzina. Se la quantità di carburante è limitata, anche un piccolo errore nella quantità d'olio influisce notevolmente sulla miscela.



AVVERTENZA! Durante il rifornimento assicurare la massima ventilazione.

Benzina



N.B! Utilizzare sempre una miscela di buona qualità (almeno 90 ottani).



- Il numero di ottani minimo consigliato è 90. Se si fa funzionare il motore con benzina a meno di 90 ottani esso picchierà in testa. Ciò provoca un aumento della temperatura del motore e può causare gravi avarie del motore.
- In caso di uso continuo ad alto regime si raccomanda una benzina ad alto numero di ottani. Usare benzina senza piombo di buona qualità.

È possibile utilizzare una miscela di carburante a base di etanolo E10 (contenente fino al 10% di etanolo).

Utilizzando miscele di carburante contenenti oltre il 10% di etanolo, il motore funzionerà in condizioni di combustione povera, il che può essere causa di danni al motore.

Olio per motori a due tempi

- Per ottenere massime prestazioni e funzionamento usare olio a due tempi HUSQVARNA, concepito appositamente per i nostri motori a due tempi. Miscela 1:50 (2%).
- In assenza di olio HUSQVARNA usare altro olio per miscele per motori a due tempi raffreddati ad aria, di alta qualità. Per la scelta dell'olio consultare il rivenditore. Miscela al 1:33 (3%).
- Non usare mai olio per motori fuoribordo a due tempi raffreddati ad acqua.
- Non usare mai olio per motori a quattro tempi.

Benzina, litri	Olio per motori a due tempi, litri	
	2% (1:50)	3% (1:33)
5	0,10	0,15
10	0,20	0,30
15	0,30	0,45
20	0,40	0,60

Preparazione della miscela

- Preparare la miscela in recipiente pulito e a parte, omologato per la benzina.
- Iniziare con il versare metà della benzina da usare. Aggiungere tutto l'olio. Mescolare agitando. Versare la benzina rimanente.
- Mescolare (agitare) accuratamente prima di procedere al rifornimento.



- Preparare una quantità di miscela necessaria al massimo per un mese.
- In caso di rimessaggio prolungato, vuotare e pulire il serbatoio del carburante.

Rifornimento



AVVERTENZA! I seguenti accorgimenti diminuiscono il pericolo di incendio:

Rifornire in un'area ben ventilata. Non rifornire mai la macchina in ambienti chiusi.

Non fumare o portare sorgenti di calore vicino al carburante.

Effettuare sempre il rifornimento a motore spento.

Spegnere il motore e lasciarlo raffreddare alcuni minuti prima del rifornimento.

Aprire il tappo del serbatoio con cautela, per eliminare eventuali sovrappressioni.

Dopo il rifornimento chiudere bene il tappo.

Se è stato versato del carburante sulla macchina. Eliminare ogni traccia di sporco e lasciare evaporare i resti di benzina.

Allontanare sempre la macchina dal luogo e dalla fonte di rifornimento prima della messa in moto.

- Prima di avviare la macchina spostarla di almeno 3 metri dal luogo del rifornimento.

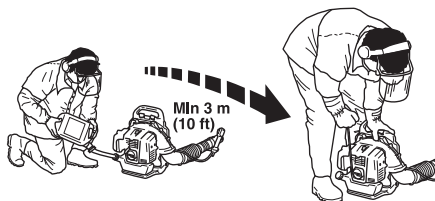

- Pulire tutt'intorno al tappo del serbatoio. La presenza d'impurità nel serbatoio può causare guasti.
- Agitare il contenitore della miscela prima di versarla nel serbatoio per assicurarsi che essa sia ben mescolata.
- Controllare il livello del carburante prima di ogni utilizzo e lasciare lo spazio sufficiente all'espansione del carburante, in quanto il calore prodotto dal motore e dai raggi solari potrebbe provocare l'espansione e la conseguente tracimazione del carburante.

AVVIAMENTO E ARRESTO

Avviamento e arresto



AVVERTENZA! Allontanare sempre la macchina dal luogo e dalla fonte di rifornimento prima della messa in moto. Collocare la macchina su una solida base d'appoggio.

Verificare che nella zona operativa non siano presenti persone non addette ai lavori, che sarebbero esposte al rischio di gravi lesioni. La distanza di sicurezza corrisponde a 15 metri.

Prima dell'avviamento la macchina dev'essere completa. Accendendola prima che tutti i carter siano stati montati esiste il rischio di lesioni alle persone.

Motore freddo

Accensione: Spingere l'interruttore di arresto in posizione di avviamento. Aperto di circa un terzo.

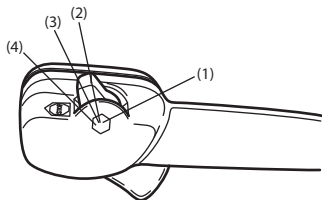

530BT

- Regime al minimo (3)

350BT

- Aperto di circa un terzo. (2)

Il contatto di arresto non deve essere portato in posizione di pieno gas.

Aria: Portare il comando dell'aria in posizione di starter.

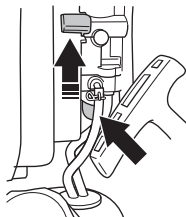

Pompa carburante: Premere più volte sulla sacca in gomma della pompa fino a quando la sacca comincia a riempirsi di carburante. Non è necessario che la sacca sia completamente piena.

Motore caldo

Usare la stessa procedura di avviamento usata per il motore a freddo, ma senza portare il comando dell'aria sulla posizione di starter.

Avviamento

Premere il corpo della macchina contro il terreno con la mano sinistra (NOTA! Non con il piede!). Afferrare la manopola di avviamento, estrarre lentamente la cordicella di avviamento con la mano destra fino a quando si avverte resistenza (i ganci di avviamento entrano in azione) e tirare con movimenti rapidi e decisi. **Non avvolgere mai la cordicella di avviamento intorno alla mano.**



Ripetere i tentativi di avviamento finché il motore non si avvia. Quando il motore si avvia, disattivare il comando dell'aria.

N.B! Non estrarre completamente la cordicella e non lasciare la maniglia di avviamento con la cordicella estratta. Questo potrebbe danneggiare la macchina.

L'aria viene rilasciata non appena viene avviato il motore, anche al minimo. Non lasciare che nessuno si avvicini al soffiatore o al tubo del soffiatore.

Portare il pomello dell'acceleratore alla posizione desiderata.

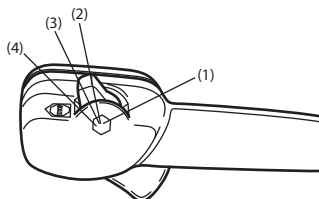

Lasciare riscaldare il motore per qualche minuto.

- 1 Pieno acceleratore
- 2 Aperto di circa un terzo.
- 3 Regime al minimo
- 4 Interruttore di arresto

Arresto

Il motore si arresta ponendo l'interruttore di arresto in posizione di arresto.

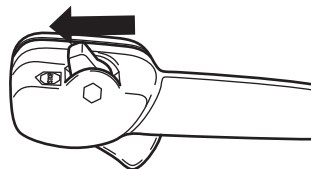

Generalità

Rimuovere il cavo di accensione e la candela per eseguire l'ispezione e le attività di manutenzione. Mantenere tutte le parti del corpo lontane dalle superfici calde.

Carburatore

Regolazione del regime minimo

Prima di effettuare ogni regolazione, verificate che il filtro dell'aria sia pulito e che il coperchio del filtro dell'aria sia al posto giusto.

350BT

L'impostazione di fabbrica relativa al regime minimo è: 2200 rpm.

530BT

L'impostazione di fabbrica relativa al regime minimo è: 3000 rpm.

Utilizzare la vite di regolazione in corrispondenza del bordo superiore del carburatore se è necessario regolare il regime minimo.

Marmitta



La marmitta è dimensionata in modo da diminuire la rumorosità e per allontanare i gas di scarico dall'operatore. I gas di scarico sono caldi e possono contenere scintille, pericolose in presenza di materiale infiammabile.

La marmitta è dotata di una speciale rete parascintille. La rete parascintille deve essere pulita una volta al mese. Si consiglia di eseguire la pulizia con una spazzola in acciaio.

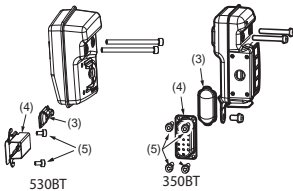

Procedere come segue per rimuovere la rete parascintille:

- Rimuovere il condotto di scarico (4, 5).
- Rimuovere il parascintille (3).
- Estrarre la rete parascintille e pulirla con una spazzola in acciaio. Sostituire la rete parascintille se è difettosa.
- Rimuovere i depositi carboniosi nelle luci di ingresso e uscita della marmitta e nella luce di scarico del cilindro.

N.B! Non usare mai la macchina se la marmitta non è in buone condizioni.

Controllare periodicamente che la marmitta sia integra e fissata correttamente. Serrare le viti.

- 350BT 8-12 Nm. (1)
- 530BT 7-11 Nm. (2)

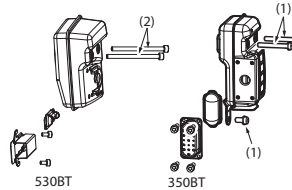

Verificare che il parascintille e il condotto di scarico siano avvitati in posizione correttamente (5). Serrare a 2 - 3 Nm.



AVVERTENZA! La marmitta è molto calda durante l'uso e per un po' di tempo dopo. Quanto detto vale anche se la macchina funziona al minimo. Pericolo di ustioni in caso di contatto. Pericolo di incendio.

Sistema di raffreddamento

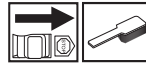

La macchina è dotata di sistema di raffreddamento per mantenere al minimo la temperatura di esercizio.

Il sistema è costituito da:

- Flange di raffreddamento sul cilindro.
- Retina della presa dell'aria

Pulire il sistema di raffreddamento con una spazzola una volta la settimana, più spesso se necessario. Se il sistema di raffreddamento è sporco o ostruito provoca il surriscaldamento della macchina, con conseguenti danni a cilindro e pistone. Controllare che gli ugelli non siano bloccati.

Retina della presa dell'aria

Controllare che la presa d'aria non sia intasata sui lati e nella parte inferiore da foglie, sporcizia ecc. Una presa d'aria intasata riduce la capacità di soffiaggio della macchina e comporta surriscaldamento del motore con conseguenti danni allo stesso. Spegnerne il motore e rimuovere gli oggetti in questione.

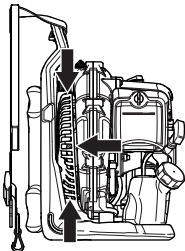

AVVERTENZA! Non utilizzare mai il soffiatore nel caso la retina non sia in posizione. Prima dell'uso, verificare che la retina sia nella corretta posizione e che non sia danneggiata.

Candela



Lo stato della candela dipende da:

- Carburatore non tarato.
- Miscela carburante/olio non corretta (quantità eccessiva di olio oppure olio non idoneo).
- Filtro dell'aria ostruito.

Questi fattori causano depositi sull'elettrodo della candela, e conseguenti disturbi di funzionamento e di messa in moto.

Pulire la candela esternamente. Smontarla e controllare la distanza fra gli elettrodi. Regolare la distanza portandola a 0,6-0,7 mm o sostituire la candela. Controllare che la candela sia munita di dispositivo di soppressione interferenze radio.

0,6-0,7 mm

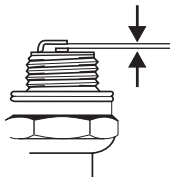

N.B! Usare candele originali o di tipo raccomandato! Altre candele possono danneggiare cilindro e pistone.

Filtro dell'aria

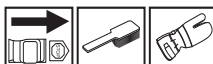

Pulire regolarmente il filtro dell'aria per evitare :

- Disturbi di carburazione
- Problemi di messa in moto
- Riduzione della potenza sviluppata
- Inutile usura dei componenti del motore
- Consumi più elevati.

Controllare il filtro d'aria e pulirlo se necessario

Per evitare ustioni, non toccare superfici calde come marmitta, cilindro ecc.

Pulizia del filtro dell'aria

530BT

- Smontare il coperchio del filtro dell'aria ed estrarre il filtro. Lavarlo in acqua saponata calda.
- Montare il filtro dell'aria e il coperchio del filtro dell'aria. Non dimenticare di rimettere in sede la griglia dell'aria. Se la griglia non è presente, il filtro dell'aria non avrà la tenuta necessaria e la polvere potrà penetrare nel cilindro.

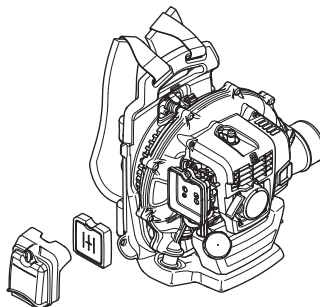

Il filtro non ritorna mai completamente pulito. Pertanto va sostituito periodicamente con uno nuovo. **Un filtro danneggiato va sostituito immediatamente.**

Se la macchina viene utilizzata in ambienti polverosi il filtro dell'aria deve essere lubrificato. Vedi istruzioni alla voce Lubrificazione del filtro dell'aria.

350BT

- Smontare il coperchio del filtro dell'aria ed estrarre il filtro. Lavarlo in acqua saponata calda. Prima di rimontare il filtro accertarsi che sia ben asciutto.

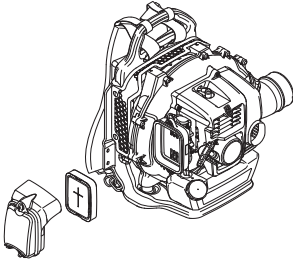

Il filtro non ritorna mai completamente pulito. Pertanto va sostituito periodicamente con uno nuovo. **Un filtro danneggiato va sostituito immediatamente.**

Se la macchina viene utilizzata in ambienti polverosi il filtro dell'aria deve essere lubrificato. Vedi istruzioni alla voce Lubrificazione del filtro dell'aria.

- Montare il filtro dell'aria e il coperchio del filtro dell'aria.

Lubrificazione del filtro dell'aria

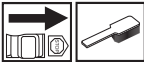

Utilizzare sempre olio per filtro speciale. L'olio per filtro contiene un solvente che ne facilita la distribuzione uniforme nel filtro. Evitare quindi il contatto con la pelle.

Porre il filtro in un sacchetto di plastica e versarvi il lubrificante. Cercare di distribuire l'olio manipolando il sacchetto. Avvolgere bene il filtro dentro il sacchetto stringendolo con le mani e far fuoriuscire l'olio eccedente prima di montare il filtro nella macchina. Non usare mai normale olio per motore. Questo passa attraverso il filtro con una certa velocità per poi depositarsi sul fondo.

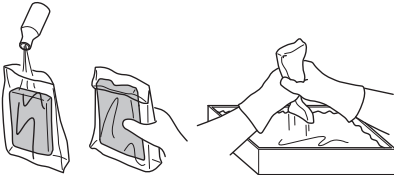

Tracolla

Se la cinghia da spalla è danneggiata, potrebbe rompersi durante l'uso e la macchina potrebbe cadere, provocando lesioni personali. Attenersi alle seguenti istruzioni per sostituire la cinghia da spalla.

- 1 Rimuovere il morsetto dalla cinghia.
- 2 Condurre l'estremità della cinghia attraverso il gancio.
- 3 Rimontare il morsetto sulla cinghia.



AVVERTENZA! Verificare che il perno rotondo spesso del morsetto sia inserito nella cinghia. Se non è inserito correttamente, potrebbe provocare lesioni personali.

MANUTENZIONE

Schema di manutenzione

Seguono alcuni consigli di manutenzione. Se avete bisogno di ulteriori informazioni contattate il servizio di assistenza.

Manutenzione	Manutenzione giornaliera	Manutenzione settimanale	Manutenzione mensile
Pulire le parti esterne della macchina.	X		
Controllare che l'acceleratore soddisfi i requisiti di sicurezza.	X		
Controllare che l'interruttore d'arresto funzioni.	X		
Pulire il filtro dell'aria. Sostituire se necessario.	X		
Controllare che dadi e viti siano ben serrati.	X		
Controllare che non ci siano perdite di carburante nel motore, nel serbatoio o nei flessibili carburante.	X		
Controllare che il filtro del carburante non sia sporco e che il flessibile del carburante non presenti incrinature o altri difetti. Sostituire se necessario.	X		
Pulire o sostituire la retina parascintille della marmitta (solo marmitte senza catalizzatore).	X		
Verificare che non vi siano oggetti che possano ostruire la retina della presa d'aria.	X		
Controllare il dispositivo di avviamento con la relativa cordicella.		X	
Controllare l'integrità degli smorzatori di vibrazioni.		X	
Pulire la candela esternamente. Smontarla e controllare la distanza fra gli elettrodi. Regolare la distanza portandola a 0,6-0,7 mm o sostituire la candela. Controllare che la candela sia munita di dispositivo di soppressione interferenze radio.		X	
Pulire l'impianto di raffreddamento della macchina.		X	
Pulire il carburatore esternamente e lo spazio attorno ad esso.		X	
Controllare tutti i cavi e i collegamenti.			X
Sostituire la candela. Controllare che la candela sia munita di dispositivo di soppressione interferenze radio.			X
Controllare ed eventualmente pulire la retina parascintille della marmitta (solo marmitte con catalizzatore).			X
Pulire il serbatoio carburante.			X

CARATTERISTICHE TECNICHE

Caratteristiche tecniche

Caratteristiche tecniche	530BT	350BT
Motore		
Cilindrata, cm ³	29,5	50,2
Regime del motore al minimo, giri/min	3000	2200
Potenza max. motore a norma ISO 8893, kW/ giri/min.		
Marmitta catalitica	No	No
Sistema di accensione con regolazione del regime	No	Si
Sistema di accensione		
Candela	NGK CMR7H/ TORCH AC7R	NGK CMR7H/ TORCH AC7R
Distanza all'elettrodo, mm	0,6-0,7	0,6-0,7
Carburante, lubrificazione		
Capacità serbatoio carburante, litri	0,85	1,25
Peso		
Peso, escluso carburante, kg	6,75	10,2
Emissioni di rumore		
(vedere annot. 1)		
Livello potenza acustica, misurato dB(A)	102	104
Livello potenza acustica, garantito L _{WA} dB(A)	102	104
Livelli di rumorosità		
(vedi nota 2)		
Livello di pressione acustica equivalente, all'udito dell'utente, misurato secondo EN15503, dB(A)	91	95
Livelli di vibrazioni		
(vedi nota 3)		
Livelli di vibrazione equivalenti (a _{hy,eq}) all'impugnatura, misurati in base alle norme EN15503, in m/s ²	2,5	2,1
Prestazioni della ventola		
Velocità massima dell'aria con bocchetta standard, m/s:	65	80
Flusso d'aria con bocchetta standard, m ³ /min	10.6	14
Volume dell'aria medio in corrispondenza del coperchio, m ³ /min	13.1	19,6

Nota 1: Emissione di rumore nell'ambiente misurato come potenza acustica (L_{WA}) in base alla direttiva CE 2000/14/CE. Il livello di potenza acustica riportato per la macchina è stato misurato con il gruppo di taglio originale che emette il livello massimo. La differenza tra potenza acustica misurata e garantita è che la potenza acustica garantita comprende anche la dispersione nel risultato di misurazione e le variazioni tra le diverse macchine dello stesso modello come da Direttiva 2000/14/CE.

Nota 2: il valore del livello di pressione sonora equivalente viene calcolato con la seguente distribuzione nel tempo: 1/7 al regime minimo e 6/7 al regime di fuga. I dati riportati per il livello di pressione acustica equivalente della macchina hanno una dispersione statistica tipica (deviazione standard) di 1 dB (A).

Nota 3: il valore del livello di vibrazioni equivalente viene calcolato con la seguente distribuzione nel tempo: 1/7 al regime minimo e 6/7 al regime di fuga. I dati riportati per il livello di vibrazione equivalente hanno una dispersione statistica tipica (deviazione standard) di 1 m/s².

CARATTERISTICHE TECNICHE

Dichiarazione di conformità CE (Solo per l'Europa)

Husqvarna AB, SE-561 82 Huskvarna, Svezia, tel. +46-36-146500, dichiara che gli spazzafoglie **Husqvarna 530BT, 350BT** avanti numero di serie a partire dall'anno 2016 (la targhetta dei dati nominali indica chiaramente anno e numero di serie) sono conformi alle norme previste nella seguente DIRETTIVA DEL CONSIGLIO:

- del 17 maggio 2006 "sulle macchine" **2006/42/CE**.

- del 26 febbraio 2014 "sulla compatibilità elettromagnetica" **2014/30/UE**.

- dell'8 maggio 2000 "sull'emissione di rumore nell'ambiente" **2000/14/CE**. Valutazione della conformità eseguita ai sensi dell'Allegato V.

Per informazioni relative alle emissioni di rumore, vedi capitolo Dati tecnici. Sono state applicate le seguenti norme: **EN ISO 12100-2/A1:2009, CISPR 12:2009, EN 15503:2009**

L'SMP Svensk Maskinprovning AB, Box 7035, SE-750 07 Uppsala, Svezia, ha eseguito il controllo-tipo facoltativo per la Husqvarna AB. I certificati portano i numeri:

SEC/09/2102 - 530BT, **SEC/09/2103** - 350BT

Huskvarna 30 marzo 2016



Per Gustafsson, Responsabile ricerca e sviluppo (Rappresentante autorizzato per Husqvarna AB e responsabile della documentazione tecnica.)

ACLARACIÓN DE LOS SÍMBOLOS

Símbolos

¡ATENCIÓN! La máquina, si se utiliza de forma errónea o descuidada, puede ser una herramienta peligrosa que puede causar daños graves e incluso la muerte al usuario y a otras personas.



Lea detenidamente el manual de instrucciones y asegúrese de entender su contenido antes de utilizar la máquina.



Utilice siempre:

- Protectores auriculares
- Protección ocular homologada



Este producto cumple con la directiva CE vigente.



Se deben utilizar guantes cuando sea necesario.



El soplador puede lanzar con violencia objetos que pueden rebotar. Esto puede causar daños graves a los ojos si ni se utiliza el equipo protector recomendado.



El operario del aventador de hojas debe cuidar que ninguna persona ni animal se acerque a menos de 15 metros. Cuando haya varios operarios trabajando en el mismo lugar de trabajo, la distancia de seguridad entre ellos debe ser de 15 metros.



Utilizar mascarilla respiratoria si hay riesgo de que se levante polvo.



Mantenga todas las partes de su cuerpo apartadas de las superficies calientes.



Las emisiones sonoras en el entorno según la directiva de la Comunidad Europea. Las emisiones de la máquina se indican en el capítulo Datos técnicos y en la etiqueta.



Los demás símbolos/etiquetas que aparecen en la máquina corresponden a requisitos de homologación específicos en determinados mercados.

Los controles y/o mantenimiento deben efectuarse con el motor parado, con el botón de parada en la posición STOP.



Use siempre guantes protectores.



La máquina debe limpiarse regularmente.



Control visual.



Debe utilizarse gafas protectoras o visor.



Carga de combustible.



Estrangulador en posición "abierta".



Estrangulador en posición "cerrada".



Índice

ACLARACIÓN DE LOS SÍMBOLOS

Símbolos 169

ÍNDICE

Índice 170

Antes de arrancar, observe lo siguiente: 170

INTRODUCCIÓN

Apreciado cliente: 171

¿QUÉ ES QUÉ?

Componentes de la máquina 172

INSTRUCCIONES GENERALES DE SEGURIDAD

Generalidades 173

INSTRUCCIONES DE SEGURIDAD

Equipo de protección personal 175

Equipo de seguridad de la máquina 175

Control, mantenimiento y servicio del equipo de seguridad de la máquina 176

Instrucciones generales de trabajo 177

MONTAJE

Montaje del tubo soplador y la empuñadura de regulación 180

MANIPULACION DEL COMBUSTIBLE

Carburante 181

Repostaje 182

ARRANQUE Y PARADA

Arranque y parada 183

MANTENIMIENTO

Generalidades 184

Carburador 184

Silenciador 184

Sistema refrigerante 184

Rejilla de la toma de aire 185

Bujía 185

Filtro de aire 185

Correa de los hombros 186

Programa de mantenimiento 187

DATOS TECNICOS

Datos técnicos 188

Declaración CE de conformidad 189

Antes de arrancar, observe lo siguiente:

Lea detenidamente el manual de instrucciones.



¡ATENCIÓN! La exposición prolongada al ruido puede causar daños crónicos en el oído. Por consiguiente, use siempre protectores auriculares homologados.



¡ATENCIÓN! Bajo ninguna circunstancia debe modificarse la configuración original de la máquina sin autorización del fabricante. Utilizar siempre recambios originales. Las modificaciones y/o la utilización de accesorios no autorizadas pueden ocasionar accidentes graves o incluso la muerte del operador o de terceros.



¡ATENCIÓN! Un soplador utilizado de forma errónea o descuidada puede ser una herramienta peligrosa que puede causar lesiones graves e incluso mortales. Es muy importante que lea y comprenda el contenido de estas instrucciones.

Husqvarna AB trabaja constantemente para perfeccionar sus productos y se reserva, por lo tanto, el derecho a introducir modificaciones en la construcción y el diseño sin previo aviso.

La máquina está diseñada y construida solamente para limpiar con aire céspedes, pasadizos, caminos asfaltados y similares.

INTRODUCCIÓN

Apreciado cliente:

¡Felicidades por haber adquirido un producto Husqvarna! La historia de Husqvarna data del año 1689, cuando el Rey Karl XI encargó la construcción de una fábrica en la ribera del río Huskvarna para la fabricación de mosquetes. La ubicación junto al río Huskvarna era lógica dado que el río se utilizaba para generar energía hidráulica. Durante los más de 300 años de existencia de la fábrica Husqvarna, se han fabricado productos innumerables; desde estufas de leña hasta modernas máquinas de cocina, máquinas de coser, bicicletas, motocicletas, etc. En 1956 se introdujo el primer cortacésped motorizado, seguido de la motosierra en 1959; y es en este segmento en el que actualmente trabaja Husqvarna.

Husqvarna es hoy uno de los principales fabricantes del mundo de productos de bosque y jardín, con la calidad y las prestaciones como principal prioridad. La idea de negocio es desarrollar, fabricar y comercializar productos motorizados para silvicultura y jardinería, así como para las industrias de construcción y obras públicas. Husqvarna tiene como objetivo estar en la vanguardia por lo que respecta a ergonomía, facilidad de empleo, seguridad y consideración ambiental; motivo por el cual ha desarrollado una serie de detalles para mejorar los productos en estas áreas.

Estamos convencidos de que usted apreciará con satisfacción la calidad y prestaciones de nuestro producto por mucho tiempo en adelante. Con la adquisición de alguno de nuestros productos, usted dispone de asistencia profesional con reparaciones y servicio en caso de ocurrir algo. Si ha adquirido el producto en un punto de compra que no es uno de nuestros concesionarios autorizados, pregúnteles por el taller de servicio más cercano.

Esperamos que su máquina le proporcione plena satisfacción y le sirva de ayuda por mucho tiempo en adelante. Tenga en cuenta que este manual de instrucciones es un documento de valor. Siguiendo sus instrucciones (de uso, servicio, mantenimiento, etcétera) puede alargar considerablemente la vida útil de la máquina e incrementar su valor de reventa. Si vende su máquina, entregue el manual de instrucciones al nuevo propietario.

¡Gracias por utilizar un producto Husqvarna!

Husqvarna AB trabaja constantemente para perfeccionar sus productos y se reserva, por lo tanto, el derecho a introducir modificaciones en la construcción y el diseño sin previo aviso.

¿QUÉ ES QUÉ?

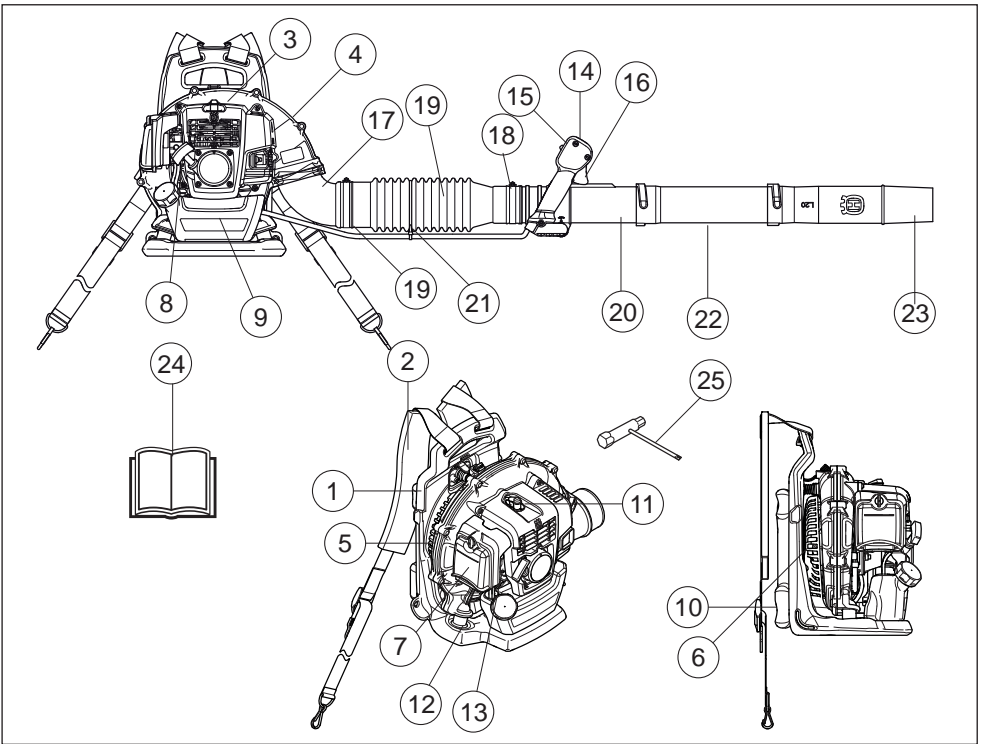

Componentes de la máquina

- | | |
|---|--|
| 1 Bastidor | 14 Empuñadura de regulación/Empuñadura de manejo |
| 2 Arnés (El cinturón solo está disponible con 350BT.) | 15 Contacto de parada con ajuste de la posición de aceleración |
| 3 Capó | 16 Acelerador |
| 4 Carcasa del ventilador | 17 Codo |
| 5 Rejilla de la toma de aire | 18 Abrazadera |
| 6 Ventilador | 19 Manguera flexible |
| 7 Purificador de aire | 20 Tubo de manejo |
| 8 Empuñadura de arranque | 21 Abrazadera |
| 9 Depósito de combustible | 22 Tubo intermedio |
| 10 Almohadilla | 23 Tubo de soplado |
| 11 Bujía | 24 Manual de instrucciones |
| 12 Sistema amortiguador de vibraciones | 25 Llave combinada |
| 13 Estrangulador | |

INSTRUCCIONES GENERALES DE SEGURIDAD

Generalidades

¡IMPORTANTE!

La máquina está diseñada y construida solamente para limpiar con aire céspedes, pasadizos, caminos asfaltados y similares.

Antes de utilizar la máquina, realice una inspección general. Consulte el programa de mantenimiento.

Nunca utilice la máquina si está cansado, si ha ingerido alcohol o si toma medicamentos que puedan afectarle la vista, su capacidad de discernimiento o el control del cuerpo.

Utilice el equipo de protección personal. Vea las instrucciones bajo el título "Equipo de protección personal".

No utilice nunca una máquina que haya sido modificada de modo que ya no coincida con la configuración original.

No utilice nunca una máquina defectuosa. Lleve a cabo las comprobaciones de seguridad y siga las instrucciones de mantenimiento y servicio de este manual. Algunas medidas de mantenimiento y servicio deben ser efectuadas por especialistas formados y cualificados. Consulte las instrucciones del apartado Mantenimiento.

Todas las cubiertas y protecciones deben estar montadas antes de arrancar la máquina. Compruebe que el capuchón y el cable de encendido estén intactos para evitar sacudidas eléctricas.

El operario del aventador de hojas debe cuidar que ninguna persona ni animal se acerque a menos de 15 metros. Cuando haya varios operarios trabajando en el mismo lugar de trabajo, la distancia de seguridad entre ellos debe ser de 15 metros.

No permita nunca que los niños utilicen la máquina.

Nunca deje que terceros utilicen la máquina sin asegurarse primero de que hayan entendido el contenido de este manual de instrucciones.

Compruebe siempre que no hay ningún objeto que bloquee la rejilla de la toma de aire antes de comenzar a trabajar.

Nunca retire la rejilla de la toma de aire.

En caso de emergencia, despréndase de la máquina abriendo la correa a la altura de la cadera y del pecho y deje caer el dispositivo hacia atrás.

Consulte siempre a las autoridades para estar seguro de cumplir con el reglamento en vigor.

Mantenga todas las partes de su cuerpo apartadas de las superficies calientes.

No toque nunca la bujía ni el cable de encendido con el motor en marcha.



¡ATENCIÓN! Esta máquina genera un campo electromagnético durante el funcionamiento. Este campo magnético puede, en determinadas circunstancias, interferir con implantes médicos activos o pasivos. Para reducir el riesgo de lesiones graves o letales, las personas que utilizan implantes médicos deben consultar a su médico y al fabricante del implante antes de emplear esta máquina.

Arranque

- No ponga nunca en marcha la máquina en interiores. Tenga en cuenta el riesgo de inhalación de los gases de escape del motor.
- Observe su entorno y asegúrese de que no haya animales o personas que puedan ser alcanzados por los objetos sopladors.
- Coloque la máquina sobre el suelo, presionando el cuerpo de la máquina con la mano izquierda (ATENCIÓN: no apriete con el pie). A continuación, agarre la empuñadura de arranque con la mano derecha y dé tirones rápidos y fuertes.



Seguridad en el uso del combustible



- Utilice un recipiente de combustible con protección antirebose.
- No reposte nunca la máquina con el motor en marcha. Apague el motor y deje que se enfríe unos minutos antes de repostar.
- Procure que haya buena ventilación durante el repostaje y la mezcla de combustible (gasolina y aceite para motores de 2 tiempos).
- Evite que el combustible entre en contacto con la piel. El combustible causa irritación y, en algunos casos, puede causar manchas en la piel.
- Antes de arrancar, aparte la máquina a 3 m como mínimo del lugar de repostaje.

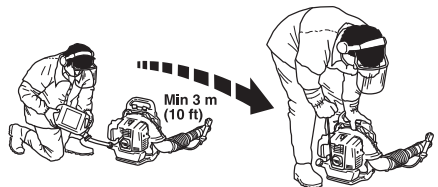

- Nunca arranque la máquina:
 - Si derramó combustible sobre la máquina. Seque cualquier residuo y espere a que se evaporen los restos de combustible.
 - Si se salpicó el cuerpo o las ropas, cambie de ropas. Lave las partes del cuerpo que han entrado en contacto con el combustible. Use agua y jabón.
 - Si hay fugas de combustible en la máquina. Compruebe regularmente si hay fugas en la tapa del depósito o en los conductos de combustible.

INSTRUCCIONES GENERALES DE SEGURIDAD

Transporte y almacenamiento

- Almacene y transporte la máquina y el combustible de manera que eventuales fugas o vapores no puedan entrar en contacto con chispas o llamas, por ejemplo, máquinas eléctricas, motores eléctricos, contactos eléctricos/interruptores de corriente o calderas.
- Para almacenar y transportar combustible se deben utilizar recipientes diseñados y homologados para tal efecto.
- Si la máquina se va a almacenar por un período largo, se debe vaciar el depósito de combustible. Pregunte en la estación de servicio más cercana qué hacer con el combustible sobrante. Vacíe el depósito de combustible y pulse el cebado hasta que se vacíe por completo.
- Retire la bujía y vierta una cucharada de aceite para motores de dos tiempos en el cilindro. Vuelque el motor varias veces y, a continuación, vuelva a colocar la bujía.
- Antes del almacenaje prolongado, limpie bien la máquina y haga el servicio completo.
- Asegure la máquina durante el transporte.
- Guarde la máquina en un lugar fresco, seco, ventilado y sin polvo. Guarde la máquina fuera del alcance de los niños.

Un arnés bien adaptado a la máquina facilita considerablemente el trabajo. Ajuste el arnés para una postura de trabajo óptima.



Tense las correas laterales para distribuir la presión uniformemente en los hombros.

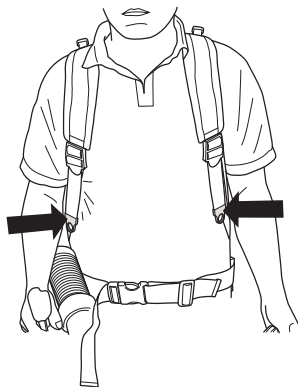

Coloque la cinta de cadera sobre la cadera, no demasiado baja en el abdomen. Apriete la cinta de cadera hasta que note que el peso del soplador descansa en la cadera.



NOTE!

El modelo 530BT no tiene cinturón.



¡ATENCIÓN! Sea cuidadoso al manejar el combustible. Piense en los riesgos de incendio, explosión e intoxicación respiratoria.

Ajuste del arnés



¡ATENCIÓN! Se debe emplear siempre el arnés para trabajar con la máquina. Si no utiliza el arnés, el control de la máquina no es seguro y hay riesgo de daños a usted o a otras personas.

Asegúrese de que el cinturón está abrochado y ajustado correctamente.

Si no utiliza el cinturón, debe retirarlo de la unidad y guardarlo. Existe el riesgo de que se enganche el cinturón y haga volcar la unidad.

Si no se abrocha el cinturón, existe el riesgo de que quede atrapado o succionado por el ventilador de la máquina.



INSTRUCCIONES DE SEGURIDAD

Equipo de protección personal



¡ATENCIÓN! Para trabajar con la máquina debe utilizarse un equipo de protección personal homologado. El equipo de protección personal no elimina el riesgo de lesiones, pero reduce su efecto en caso de accidente. Pida a su distribuidor que le asesore en la elección del equipo. Lea detenidamente el manual de instrucciones y asegúrese de entender su contenido antes de utilizar la máquina.



¡ATENCIÓN! Cuando use protección auditiva preste siempre atención a las señales o llamados de advertencia. Sáquese siempre la protección auditiva inmediatamente después de parar el motor.

- Se deben utilizar guantes cuando sea necesario.



- Se debe utilizar protección auditiva con suficiente capacidad de reducción sonora.



- Se debe utilizar siempre protección ocular homologada. Si se utiliza visor, deben utilizarse también gafas protectoras homologadas. Por gafas protectoras homologadas se entienden las que cumplen con la norma ANSI Z87.1 para EE.UU. o EN 166 para países de la UE. El impacto de ramas y objetos despedidos puede causar heridas en los ojos.

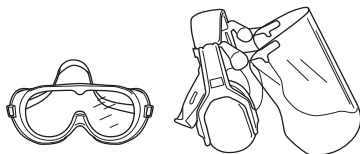

- Utilice botas antideslizantes y seguras.



- Lleve siempre pantalones largos y resistentes, botas, guantes y camiseta de mangas largas. Para evitar las lesiones derivadas de las piezas giratorias, no lleve ropa suelta, pañuelos, joyas, etc. Recójase el pelo para que quede siempre por encima de los hombros.
- Utilizar mascarilla respiratoria si hay riesgo de que se levante polvo.

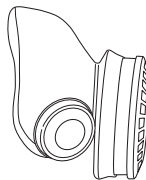

- Tenga siempre a mano el equipo de primeros auxilios.



Equipo de seguridad de la máquina

En este capítulo se describen los componentes de seguridad de la máquina, su función y el modo de efectuar el control y el mantenimiento para garantizar un funcionamiento óptimo. En cuanto a la ubicación de estos componentes en su máquina, vea el capítulo Qué es qué.



¡ATENCIÓN! Nunca utilice una máquina con componentes de seguridad defectuosos. Siga las instrucciones de control, mantenimiento y servicio indicadas en este capítulo.

Botón de parada

El botón de parada se utiliza para parar el motor.

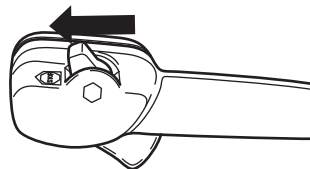

Retire el cable de encendido y la bujía para realizar inspecciones y mantenimiento.

INSTRUCCIONES DE SEGURIDAD

Sistema amortiguador de vibraciones

Su máquina incorpora un sistema amortiguador diseñado para reducir al máximo posible las vibraciones y optimizar la comodidad de uso.

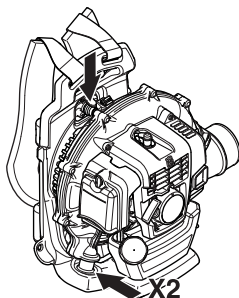

¡ATENCIÓN! La sobreexposición a las vibraciones puede producir lesiones vasculares o nerviosas en personas que padecen de trastornos circulatorios. Si advierte síntomas que puedan relacionarse con la sobreexposición a las vibraciones, consulte a un médico. Ejemplos de estos síntomas son entumecimiento, falta de sensibilidad, "hormigueo", "puntadas", dolor, pérdida o reducción de la fuerza normal, cambios en el color o la superficie de la piel. Generalmente, estos síntomas se presentan en los dedos, las manos y las muñecas. El riesgo puede ser mayor a bajas temperaturas.

Silenciador

El silenciador está diseñado para reducir al máximo posible el nivel sonoro y para apartar los gases de escape del usuario.

En países de clima cálido y seco, el riesgo de incendio es evidente. Por ello hemos equipado el silenciador con una red apagachispas montada en el interior.

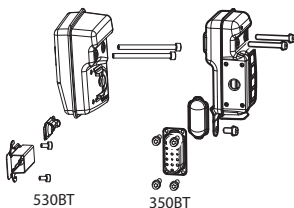

Para el silenciador, es sumamente importante seguir las instrucciones de control, mantenimiento y servicio. Vea las instrucciones bajo el título Control, mantenimiento y servicio del equipo de seguridad de la máquina.



¡ATENCIÓN!

Recuerde que: Los gases del motor contienen monóxido de carbono que puede provocar intoxicación. Por eso, nunca arranque ni haga funcionar la máquina en ambientes cerrados, o cuando no exista una buena circulación de aire.

Los gases de escape del motor están calientes y pueden contener chispas que pueden provocar incendio. Por esa razón, ¡nunca arranque la máquina en interiores o cerca de material inflamable!



¡ATENCIÓN! En el interior del silenciador hay sustancias químicas que pueden ser cancerígenas. Evitar el contacto con estas sustancias si se daña el silenciador.

Control, mantenimiento y servicio del equipo de seguridad de la máquina



¡ATENCIÓN! Todos los trabajos de servicio y reparación de la máquina requieren una formación especial. Esto es especialmente importante para el equipo de seguridad de la máquina. Si la máquina no pasa alguno de los controles indicados a continuación, acuda a su taller de servicio local. La compra de alguno de nuestros productos le garantiza que puede recibir un mantenimiento y servicio profesional. Si no ha adquirido la máquina en una de nuestras tiendas especializadas con servicio, solicite información sobre el taller de servicio más cercano.

Botón de parada

- Arranque el motor y compruebe que se pare cuando se mueve el botón de parada a la posición de parada.

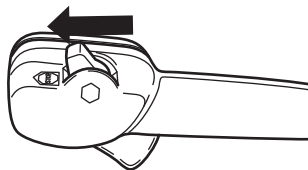

INSTRUCCIONES DE SEGURIDAD

Sistema amortiguador de vibraciones



- Controle regularmente los elementos antivibración para ver si están agrietados o deformados. Cámbielos si están dañados.

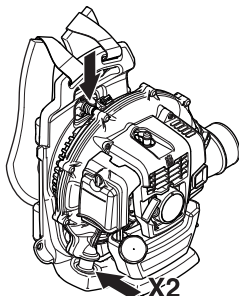

- Controle que los amortiguadores de vibraciones estén enteros y bien sujetos.

Silenciador



- Nunca utilice una máquina que tenga un silenciador defectuoso.



- Compruebe regularmente que el silenciador esté firmemente montado en la máquina.

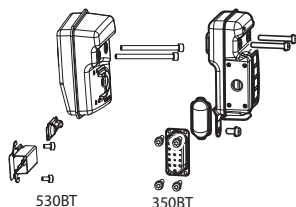

- El silenciador de la máquina tiene una red apagachispas que se debe limpiar regularmente. Vea 'Silenciador' en el capítulo 'Mantenimiento'. Una red apagachispas obturada hace que se sobrecaliente el motor, con el riesgo consiguiente de avería grave del motor. No utilice nunca un silenciador con el apagachispas dañado.



¡ATENCIÓN! Nunca utilice una máquina que tenga un equipo de seguridad defectuoso. Efectúe el control y mantenimiento del equipo de seguridad de la máquina como se describió en este capítulo. Si su máquina no pasa todos los controles, entréguela a un taller de servicio para su reparación.

Filtro de aire

No utilice nunca la sopladora de hojas sin un filtro de aire o con un elemento filtrante dañado o deformado, ya que el aire polvoriento y sin filtrar puede averiar rápidamente el motor.

Instrucciones generales de trabajo

¡IMPORTANTE! Esta sección se refiere a las reglas de seguridad fundamentales para trabajar con el soplador. Cuando se vea en una situación insegura para continuar el trabajo, debe consultar a un experto. Póngase en contacto con su distribuidor o taller de servicio. Evite todo uso para el cual no se sienta suficientemente calificado.

Sea considerado con las personas en las proximidades y no utilice la máquina en horas inadecuadas, por ejemplo tarde a la noche o temprano a la mañana. Reduzca los niveles de ruido al limitar el número de equipos que se utilicen de manera simultánea. Lea y siga los sencillos consejos que se indican a continuación para causar las mínimas molestias a su entorno.

- Utilice el soplador con la menor aceleración posible. La aceleración máxima se requiere en casos muy excepcionales. Muchas etapas del trabajo se pueden realizar con semi-aceleración. Una menor aceleración significa menos ruido y polvo. Además, se obtiene un mejor control de la basura que va a juntarse/moverse.
- Utilice un rastrillo o una escoba para aflojar basura adherida al suelo.
- Mantenga la boca del tubo de soplado lo más cerca posible del suelo. Utilice toda la largura del tubo de soplado para mantener la corriente de aire cerca del suelo.
- Deje el lugar limpio después de trabajar. Asegúrese de no haber soplado residuos en terrenos ajenos. Tire los residuos a un contenedor adecuado.

INSTRUCCIONES DE SEGURIDAD

- Utilice la máquina durante el horario habitual de trabajo para evitar ruido innecesario. Evite trabajar por la mañana temprano o a altas horas de la noche.



¡ATENCIÓN! Tenga en cuenta el espacio que le rodea. Si alguien se acerca a la zona de trabajo, ajuste el acelerador al mínimo hasta que la persona se aleje lo suficiente. Apunte el chorro de aire lejos de las personas, animales, parques infantiles, automóviles, etc.

Reglas básicas de seguridad



- Dentro de la zona de trabajo, de 15 metros, no debe haber terceras personas.
- Deje que se enfríe el motor antes de llenar combustible.
- Mantenga todas las partes de su cuerpo apartadas de las superficies calientes.
- Si el dispositivo se incendiara o sucediera otra emergencia que le obligara a desprenderse del dispositivo, abra las correas del arnés y deje caer la máquina hacia atrás.
- La fuerte corriente de aire puede mover objetos a gran velocidad, haciéndolos rebotar y causando heridas graves en los ojos.

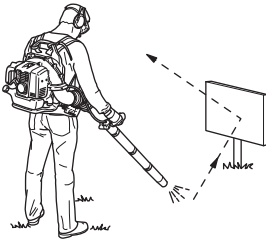

- No dirija el chorro de aire hacia personas ni animales.
- Pare el motor antes de montar o desmontar accesorios o piezas.
- No trabaje en condiciones atmosféricas desfavorables como niebla, lluvia intensa, tempestad, frío intenso, etc. Trabajar con mal tiempo es cansador y puede crear condiciones peligrosas, por ejemplo suelo resbaladizo.
- Reduzca al mínimo el tiempo de soplado humedeciendo ligeramente las zonas con polvo o utilizando un pulverizador.
- Reduzca el consumo de agua al utilizar sopladoras en lugar de mangueras para diferentes usos en el césped y el jardín, como los enrejados, mamparas, rejillas, porches, etc.



- No apoye nunca la máquina con el motor en marcha sin tenerla bajo control.
- Los gases del motor contienen monóxido de carbono que puede provocar intoxicación. Por eso, nunca arranque ni haga funcionar la máquina en ambientes cerrados, o cuando no exista una buena circulación de aire.
- La sopladora no debe utilizarse en las alturas: escaleras, andamios, techos, etc. De lo contrario, podrían producirse graves lesiones.



- **¡NOTA!** No use nunca una máquina si no tiene posibilidad de pedir auxilio si se produce un accidente.

INSTRUCCIONES DE SEGURIDAD

Técnica básica de trabajo



¡ATENCIÓN! Cuidado con los objetos despedidos. Utilice siempre protección para los ojos. Piedras, basuras, etc. pueden ser lanzadas contras los ojos y causar ceguera o heridas graves. Mantenga alejados a los terceros. Los niños, animales, curiosos y ayudantes deben mantenerse fuera de la zona de seguridad de 15 metros. Pare la máquina inmediatamente si alguien se acerca.



¡ATENCIÓN! Antes de limpiar la máquina, pare siempre el motor.

- Esta sopladora de tipo mochila se transporta con un arnés de hombro durante su funcionamiento. Se maneja y controla mediante la empuñadura del tubo con la mano derecha.
- La velocidad del chorro de aire se regula con el mando de acelerador. Elija la velocidad más adecuada para cada aplicación.

Para no tener que mantener constantemente el dedo en el mando de acelerador mientras se usa el soplador, se puede ajustar la aceleración deseada con el "mando de parada". Se obtiene plena aceleración cuando el mando está totalmente extraído.

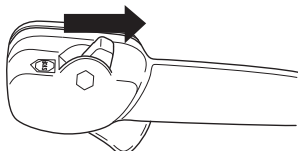

- Compruebe que la toma de aire no está obstruida; por ejemplo por hojas o suciedad. Una toma de aire obstruida reduce la capacidad de soplado de la máquina e incrementa la temperatura de trabajo del motor, con el consiguiente riesgo de avería. Pare el motor y retire el objeto.

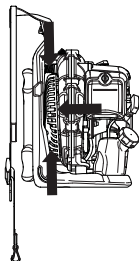

- Controle la dirección del viento. Trabajar en la dirección del viento facilita el trabajo.
- Utilizar el soplador de hojas para mover grandes pilas de basura/hojas causa un ruido innecesario.

- Manténgase bien parado y con buen equilibrio.
- Al terminar el trabajo, la máquina se debe guardar en posición vertical.

MONTAJE

Montaje del tubo soplador y la empuñadura de regulación

- Conecte la sopladora y el tubo de manejo con la manguera flexible. Fije bien ambos extremos de la manguera flexible.

Para ello, utilice el equipo provisto.

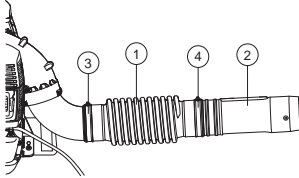

- 1 Manguera flexible
- 2 Tubo de manejo
- 3 Abrazadera
- 4 Abrazadera

NOTE!

Lubrique ligeramente los tubos para facilitar el montaje.

- Asegure el soporte del mango en el tubo de manejo y fije el mando en el soporte. Compruebe que el soporte del mango está alineado con el espacio convexo del tubo de manejo.

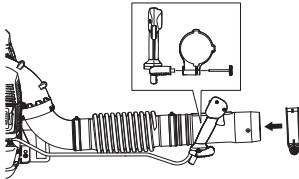

- Ajuste la posición y el ángulo para obtener una postura de trabajo cómoda y fíjelos.

350BT

- Utilice la abrazadera para ajustar el cableado a la manguera flexible.

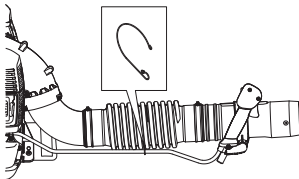

- Conecte el tubo recto y el extremo de tubo. Una los tubos y gírelos para fijarlos entre sí.

530BT

- Apriete el cable en el centro de la manguera con la correa proporcionada con los cables.

- Primero enrolle la correa alrededor de la manguera flexible. Empiece por la parte inferior. A continuación, pase la correa por el orificio en la correa, tal y como indica la figura. Tenga en cuenta que podría dañar la manguera si aprieta la correa demasiado fuerte.

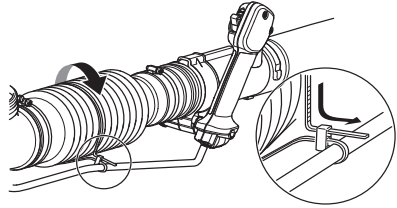

Tubo de soplado

Monte el tubo intermedio y el tubo de soplado. Si necesita tubos sopladores más largos, puede añadir más tubos intermedios.

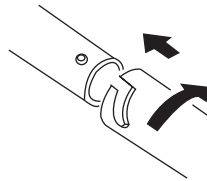

Equipo extra

(no incluida)

Manillar

Desmonte el tubo intermedio. Desatornille la manija del soporte e inserte el soporte sobre el tubo de manejo. Monte la manija y apriétele.

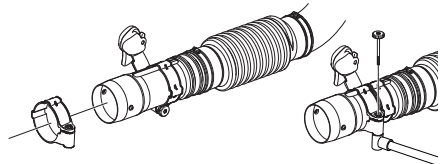

Monte el tubo intermedio.

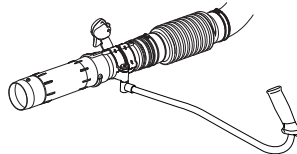

Boquilla plana

- Si desea aumentar la velocidad del aire, sustituya la boquilla redonda por una boquilla plana.

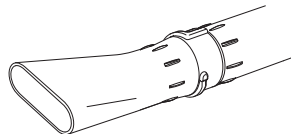

MANIPULACION DEL COMBUSTIBLE

Carburante

¡NOTA! La máquina tiene un motor de dos tiempos, por lo que debe utilizarse siempre una mezcla de gasolina con aceite para motores de dos tiempos. Para obtener una mezcla con las proporciones correctas, debe medirse con precisión la cantidad de aceite que se mezclará. En la mezcla de pequeñas cantidades de combustible, los errores más insignificantes en la medición del aceite influyen considerablemente en las proporciones de la mezcla.



¡ATENCIÓN! Para hacer la mezcla, compruebe que haya buena ventilación.

Gasolina



¡NOTA! Use siempre gasolina con mezcla de aceite de alta calidad (90 octanos como mínimo).



- El octanaje mínimo recomendado es de 90 octanos. Si usa gasolina de menos de 90 octanos, el motor puede pistonear. Esto aumenta la temperatura del motor y puede ocasionar averías graves del mismo.
- Para trabajar durante mucho tiempo en altas revoluciones se recomienda el uso de gasolina con más octanos. Utilice gasolina sin plomo de buena calidad.

Puede utilizar combustible con mezcla de etanol E10 (mezcla máxima de etanol del 10 %). El uso de mezclas de etanol de mayor concentración que E10 originará un mal funcionamiento que puede causar daños en el motor.

Aceite para motores de dos tiempos

- Para obtener el mejor resultado y funcionamiento, use el aceite HUSQVARNA para motores de dos tiempos, que ha sido elaborado especialmente para nuestros motores de dos tiempos. Proporción de mezcla 1:50 (2%).
- Si no se dispone de aceite HUSQVARNA, puede utilizarse otro aceite de gran calidad para motores de dos tiempos refrigerados por aire. Para la selección del aceite, consulte con su distribuidor. Mezcla: 1:33 (3%).
- No utilice nunca aceite para motores de dos tiempos fuera borda refrigerados por agua (outboard oil).
- No utilice nunca aceite para motores de cuatro tiempos.

Gasolina, litros	Aceite para motores de dos tiempos, litros	
	2% (1:50)	3% (1:33)
5	0,10	0,15
10	0,20	0,30
15	0,30	0,45
20	0,40	0,60

Mezcla

- Siempre haga la mezcla de gasolina y aceite en un recipiente limpio, homologado para gasolina.
- Primero, ponga la mitad de la gasolina que se va a mezclar. Luego, añada todo el aceite y agite la mezcla. A continuación, añada el resto de la gasolina.
- Agite bien la mezcla de combustible antes de ponerla en el depósito de combustible de la máquina.

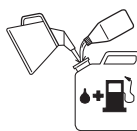

- No mezcle más combustible que el necesario para utilizar un mes como máximo.
- Si no se ha utilizado la máquina por un tiempo prolongado, vacíe el depósito de combustible y límpielo.

Repostaje



¡ATENCIÓN! Las siguientes medidas preventivas reducen el riesgo de incendio:

Haga el repostaje en una zona bien ventilada. No haga el repostaje de la máquina en interiores.

No fume ni ponga objetos calientes cerca del combustible.

No haga nunca el repostaje con el motor en marcha.

Apague el motor y deje que se enfríe unos minutos antes de repostar.

Para repostar, abra despacio la tapa del depósito de combustible para evacuar lentamente la eventual sobrepresión.

Después de repostar, apriete bien la tapa del depósito de combustible.

Si derramó combustible sobre la máquina. Seque cualquier residuo y espere a que se evaporen los restos de combustible.

Antes de arrancar, aparte siempre la máquina del lugar y de la fuente de repostaje.

- Antes de arrancar, aparte la máquina a 3 m como mínimo del lugar de repostaje.

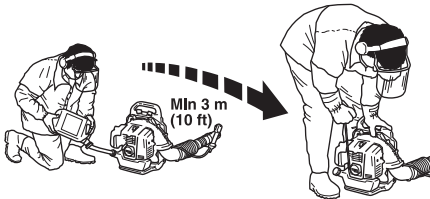

- Limpie alrededor de la tapa del depósito. Los residuos en el depósito ocasionan problemas de funcionamiento.
- Asegúrese de que el combustible esté bien mezclado sacudiendo el recipiente antes de llenar el depósito.
- Controle el nivel de combustible antes de cada uso de la máquina. Deje espacio suficiente para la dilatación, que podría causar reboses debidos a la alta temperatura del motor y a la temperatura ambiental.

ARRANQUE Y PARADA

Arranque y parada



¡ATENCIÓN! Antes de arrancar, aparte siempre la máquina del lugar y de la fuente de repostaje. Coloque la máquina sobre una base firme.

Asegúrese de que no haya personas desautorizadas en la zona de trabajo, de lo contrario se corre el riesgo de ocasionar graves daños personales. La distancia de seguridad es de 15 metros.

La máquina sólo se debe arrancar en su versión completa. Si se arranca antes de que estén montadas todas las cubiertas, esto puede causar heridas.

Motor frío

Encendido: Coloque el mando de detención en posición de arranque. Un tercio aproximadamente abierto.

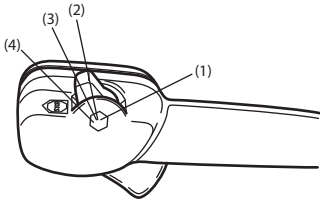

530BT

- Régimen de ralentí (3)

350BT

- Un tercio aproximadamente abierto. (2)

El contacto de parada no se debe poner en posición de plena aceleración.

Estrangulador: Ponga el estrangulador en la posición de estrangulamiento.

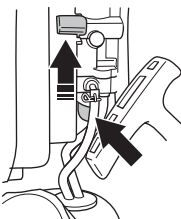

Bomba de combustible: Presione varias veces la burbuja de goma de la bomba de combustible hasta que comience a llenarse de combustible. No es necesario llenarla totalmente.

Motor caliente

Siga el mismo procedimiento de arranque que para el motor frío, pero sin poner el estrangulador en la posición de estrangulamiento.

Arranque

Presione el cuerpo de la máquina contra el suelo con la mano izquierda (**ATENCIÓN:** ¡No con el pie!). Agarre la empuñadura de arranque y tire despacio de la cuerda con la mano derecha, hasta sentir una resistencia (los dientes de arranque engranan), y después tire rápido y con fuerza. **Nunca enrosque el cordón de arranque alrededor de la mano.**



Haga nuevos intentos de arranque hasta que arranque el motor. Cuando arranque el motor, presione el estrangulador.

¡NOTA! No extraiga el cordón de arranque al máximo, y no suelte la empuñadura de arranque si ha extraído todo el cordón. Ello puede ocasionar averías en la máquina.

El aire se expulsa en cuanto el motor está en funcionamiento, incluso en ralentí. Compruebe que no hay nadie cerca de la sopladora ni del tubo de la sopladora.

Ajuste las revoluciones del motor con el acelerador.

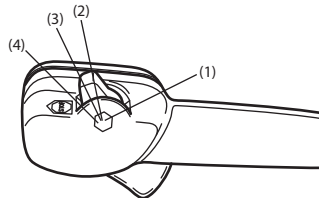

Deje que se caliente el motor durante unos minutos.

- 1 Aceleración máxima
- 2 Un tercio aproximadamente abierto.
- 3 Régimen de ralentí
- 4 Botón de parada

Parada

Para parar el motor, mueva el mando de parada a la posición activada.

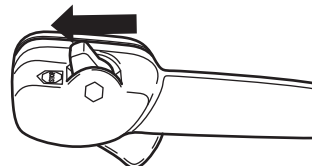

MANTENIMIENTO

Generalidades

Retire el cable de encendido y la bujía para realizar inspecciones y mantenimiento. Mantenga todas las partes de su cuerpo apartadas de las superficies calientes.

Carburador

Reglaje del régimen de ralentí

Antes de hacer un ajuste, controle que el filtro de aire esté limpio y que tenga colocada la tapa.

350BT

La configuración de fábrica del régimen de ralentí es: 2200 rpm.

530BT

La configuración de fábrica del régimen de ralentí es: 3000 rpm.

Utilice el tornillo de ajuste en la parte superior del carburador si es necesario regular el régimen de ralentí.

Silenciador



El silenciador está diseñado para amortiguar el ruido y para apartar del usuario los gases de escape. Los gases de escape están calientes y pueden contener chispas que pueden ocasionar incendios si se dirigen los gases a materiales secos e inflamables.

El silenciador está equipado con una red apagachispas especial. La red apagachispas se debe limpiar una vez al mes. Esta limpieza se hace mejor con un cepillo de acero.

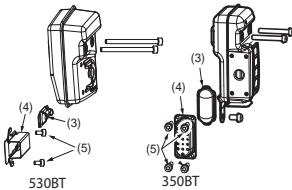

Procedimiento de desmontaje de la red apagachispas:

- Retire el conducto de escape (4, 5).
- Desconecte el parachispas (3).
- Saque la red apagachispas y límpiela con un cepillo de acero. Cambie la red apagachispas si está dañada.
- Extraiga los depósitos de carbonilla de la entrada y salida del silenciador y de la lumbrera de escape del cilindro.

¡NOTA! No utilice nunca la máquina con un silenciador en mal estado.

Revise regularmente el silenciador para comprobar que está intacto y bien fijo. Apriete los tornillos.

- 350BT 8-12 Nm. (1)
- 530BT 7-11 Nm. (2)

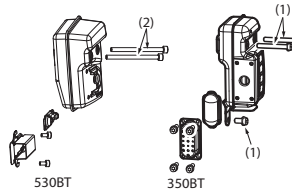

Compruebe que dicho parachispas y el conducto de escape se encuentran atornillados en el lugar correcto (5). Apriete a 2-3 Nm.



¡ATENCIÓN! El silenciador está muy caliente durante el funcionamiento y después de parar. Esto también es aplicable al funcionamiento en ralentí. El contacto con el silenciador puede causar quemaduras en la piel. Preste atención al riesgo de incendio.

Sistema refrigerante



Para lograr una temperatura de funcionamiento lo más baja posible, la máquina incorpora un sistema refrigerante.

El sistema refrigerante está compuesto por:

- Aletas de enfriamiento en el cilindro.
- Rejilla de la toma de aire

Limpie el sistema refrigerante con un cepillo una vez por semana (en condiciones difíciles, con mayor frecuencia). Un sistema refrigerante sucio u obturado produce sobrecalentamiento de la máquina, con las consiguientes averías del cilindro y el pistón. Compruebe que las boquillas no están bloqueadas.

MANTENIMIENTO

Rejilla de la toma de aire

Compruebe que la toma de aire no está obstruida por ninguno de sus lados, incluyendo la parte inferior, por ejemplo con hojas o suciedad. Una toma de aire obstruida reduce la capacidad de soplado de la máquina e incrementa la temperatura de trabajo del motor, con el consiguiente riesgo de avería. Pare el motor y retire el objeto.

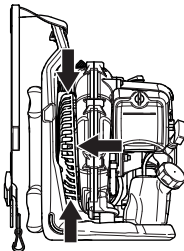

¡ATENCIÓN! Nunca utilice la sopladora si el filtro no se encuentra en su posición. Antes de usarlo, compruebe que el filtro está en su ubicación y en perfecto estado.

Bujía

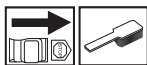

Los factores siguientes afectan al estado de la bujía:

- Carburador mal regulado.
- Mezcla de aceite inadecuada en el combustible (demasiado aceite o aceite inadecuado).
- Filtro de aire sucio.

Estos factores producen revestimientos en los electrodos de la bujía que pueden ocasionar perturbaciones del funcionamiento y dificultades de arranque.

Limpie la bujía por fuera. Qítela y controle la distancia entre los electrodos. Ajuste la distancia a 0,6-0,7 mm o cambie la bujía. Controle que la bujía tenga supresión de perturbaciones radioeléctricas.

0,6-0,7 mm

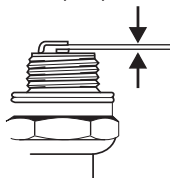

¡NOTA! ¡Utilice siempre el tipo de bujía recomendado! Una bujía incorrecta puede arruinar el pistón y el cilindro.

Filtro de aire

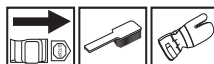

El filtro de aire debe limpiarse regularmente de polvo y suciedad para evitar:

- Fallos del carburador
- Problemas de arranque
- Reducción de la potencia
- Desgaste innecesario de las piezas del motor.
- Un consumo de combustible excesivo.

Compruebe el filtro de aire y límpielo, si es necesario.

Para evitar quemaduras, no toque superficies calientes como el silenciador, el cilindro, etc.

Limpieza del filtro de aire

530BT

- Desmonte la cubierta del filtro de aire y retire el filtro. Lávelo en agua jabonosa caliente.
- Monte el filtro de aire y la cubierta del filtro de aire. No olvide colocar la rejilla del aire en su sitio. Sin la rejilla, el purificador de aire no está sellado correctamente y el polvo puede introducirse en el cilindro.

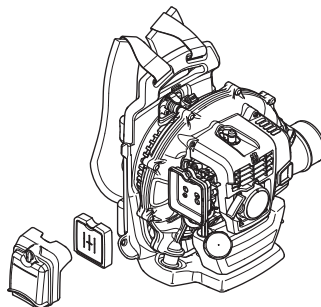

Un filtro utilizado durante mucho tiempo no puede limpiarse del todo. Por tanto, hay que cambiarlo a intervalos regulares. **Un filtro de aire averiado debe cambiarse.**

Si trabaja con la máquina en un entorno polvoriento, debe impregnar el filtro de aire con aceite. Consulte las instrucciones bajo el título Impregnación con aceite del filtro de aire.

MANTENIMIENTO

350BT

- Desmonte la cubierta del filtro de aire y retire el filtro. Lávelo en agua jabonosa caliente. Controle que el filtro esté seco antes de volver a montarlo.

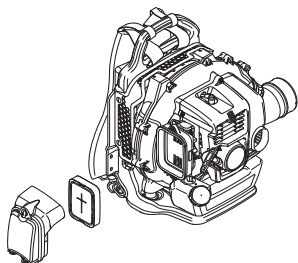

Un filtro utilizado durante mucho tiempo no puede limpiarse del todo. Por tanto, hay que cambiarlo a intervalos regulares. **Un filtro de aire averiado debe cambiarse.**

Si trabaja con la máquina en un entorno polvoriento, debe impregnar el filtro de aire con aceite. Consulte las instrucciones bajo el título Impregnación con aceite del filtro de aire.

- Monte el filtro de aire y la cubierta del filtro de aire.

Impregnación con aceite del filtro de aire

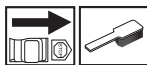

Utilice siempre aceite para filtros especial. El aceite para filtros contiene disolvente para facilitar su distribución uniforme en el filtro. Por lo tanto, evite que entre en contacto con la piel.

Introduzca el filtro en una bolsa de plástico y vierta el aceite para filtros. Masajee la bolsa para distribuir el aceite. Apriete el filtro en la bolsa y tire el exceso de aceite antes de colocar el filtro en la máquina. No use nunca aceite común para motores. Éste desciende bastante rápido a través del filtro, depositándose en el fondo.

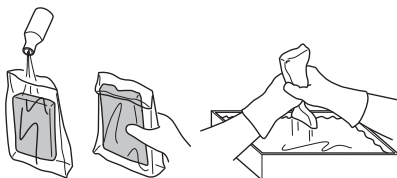

Correa de los hombros

Si la correa para el hombro está dañada, podría romperse durante el uso y la máquina podría caerse y causar daños personales. Siga estas instrucciones para sustituir la correa para el hombro.

- 1 Quite la abrazadera de la correa.
- 2 Pase el extremo de la correa por el soporte colgante.
- 3 Vuelva a montar la abrazadera en la correa.



¡ATENCIÓN! Compruebe que el pasador redondeado y grueso de la abrazadera queda encajado en la correa. Si no queda encajado correctamente, podría provocar daños personales.

MANTENIMIENTO

Programa de mantenimiento

A continuación, se indican algunas instrucciones generales de mantenimiento. Si Ud. necesita mayor información póngase en contacto con el taller de servicio.

Mantenimiento	Mantenimiento o diario	Mantenimiento o semanal	Mantenimiento o mensual
Limpie la parte exterior de la máquina.	X		
Controle que el acelerador funcione de manera segura.	X		
Controle que el mando de detención funcione.	X		
Limpie el filtro de aire. Cámbielo si es necesario.	X		
Compruebe que los tornillos y las tuercas estén apretados.	X		
Controle que no haya fugas de combustible del motor, del depósito o de los conductos de combustible.	X		
Compruebe que el filtro de combustible no está sucio y que la manguera de combustible no tiene grietas ni otros defectos. Cambie el componente que sea necesario.	X		
Limpie o cambie el apagachispas del silenciador (sólo para el silenciador sin catalizador).	X		
Compruebe que todos los lados de la rejilla de la toma de aire no están obstruidos.	X		
Controle el mecanismo de arranque y la cuerda del mismo.		X	
Compruebe que estén intactos los aisladores de vibraciones.		X	
Limpie la bujía por fuera. Quítela y controle la distancia entre los electrodos. Ajuste la distancia a 0,6-0,7 mm o cambie la bujía. Controle que la bujía tenga supresión de perturbaciones radioeléctricas.		X	
Limpie el sistema de refrigeración de la máquina.		X	
Limpie el exterior del carburador y la zona alrededor del mismo.		X	
Revise todos los cables y conexiones.			X
Cambie la bujía. Controle que la bujía tenga supresión de perturbaciones radioeléctricas.			X
Controle y, si es necesario, limpie el apagachispas del silenciador (sólo para silenciador con catalizador).			X
Limpie el depósito de combustible.			X

DATOS TECNICOS

Datos técnicos

Datos técnicos	530BT	350BT
Motor		
Cilindrada, cm ³	29,5	50,2
Régimen de ralentí, r.p.m.	3000	2200
Potencia máxima del motor según ISO 8893, kW/ r.p.m.		
Silenciador con catalizador	No	No
Sist. de encendido con reg. de veloc.	No	Sí
Sistema de encendido		
Bujía	NGK CMR7H/ TORCH AC7R	NGK CMR7H/ TORCH AC7R
Distancia de electrodos, mm	0,6-0,7	0,6-0,7
Sistema de combustible y lubricación		
Capacidad del depósito de gasolina, litros	0,85	1,25
Peso		
Peso, sin combustible, kg	6,75	10,2
Emisiones de ruido		
(ver la nota 1)		
Nivel de potencia acústica medido dB(A)	102	104
Nivel de potencia acústica garantizado L _{WA} dB(A)	102	104
Niveles acústicos		
(vea la nota 2)		
Nivel de presión acústica equivalente en el oído del usuario, medido según EN15503, dB(A).	91	95
Niveles de vibraciones		
(vea la nota 3)		
Niveles de vibración equivalentes (a _{hv, eq}) en las empuñaduras, medidos según la norma EN15503, m/s ² .	2,5	2,1
Prestaciones del ventilador		
Velocidad máxima del aire con boquilla estándar, m/s:	65	80
Caudal de aire con boquilla estándar, m ³ /min	10.6	14
Volumen de aire medio en la cubierta, m ³ /min	13.1	19,6

Nota 1: Emisiones sonoras en el entorno medidas como potencia acústica (L_{WA}) según la directiva CE 2000/14/CE. El nivel referido de potencia sonora de la máquina se ha medido con el equipo de corte original que produce el nivel más elevado. La diferencia entre la potencia sonora garantizada y medida es que la potencia sonora garantizada también incluye la dispersión en el resultado de la medición y las variaciones entre diferentes máquinas del mismo modelo, según la Directiva 2000/14/CE.

Nota 2: El valor del nivel equivalente de presión sonora se calcula con la siguiente distribución temporal: 1/7 en ralentí y 6/7 a régimen de embalamiento. Los datos referidos del nivel de presión sonora equivalente de la máquina tienen una dispersión estadística habitual (desviación típica) de 1 dB (A).

Nota 3: El valor del nivel de vibración equivalente se calcula según la siguiente distribución temporal: 1/7 en ralentí y 6/7 a régimen de embalamiento. Los datos referidos del nivel de vibración equivalente poseen una dispersión estadística habitual (desviación típica) de 1 m/s².

DATOS TECNICOS

Declaración CE de conformidad (Rige sólo para Europa)

Husqvarna AB, SE-561 82 Huskvarna, Suecia, tel. +46-36-146500, declara por la presente que los sopladores **Husqvarna 530BT, 350BT** a partir del número de serie del año 2016 (el año se indica textualmente en la placa de características, seguido del número de serie), cumplen con las siguientes disposiciones de la DIRECTIVA DEL CONSEJO:

- **2006/42/CE** «relativa a máquinas» del 17 de mayo de 2006.
- **2014/30/UE**, "referente a compatibilidad electromagnética", del 26 de febrero de 2014.
- **2000/14/CE**, "sobre emisiones sonoras en el entorno" del 8 de mayo de 2000. Declaración de conformidad efectuada según el anexo V.

Para más información sobre las emisiones sonoras, consulte el capítulo Datos técnicos. Se han aplicado las siguientes normas: **EN ISO 12100-2/A1:2009, CISPR 12:2009, EN 15503:2009**

SMP, Svensk Maskinprovning AB, Box 7035, SE-750 07 Uppsala, Suecia, ha efectuado el examen de tipo voluntario para Husqvarna AB. Los certificados tienen el número:

SEC/09/2102 - 530BT, **SEC/09/2103** - 350BT

Huskvarna, 30 de marzo de 2016



Per Gustafsson, Jefe de Desarrollo (Presentante autorizado de Husqvarna AB y responsable de la documentación técnica.)

SYMBOLERKLÄRUNG

Symbole

WARNUNG! Das Gerät kann falsch oder nachlässig angewendet gefährlich sein und zu schweren oder gar lebensgefährlichen Verletzungen des Benutzers oder anderer Personen führen.



Lesen Sie die Bedienungsanweisung sorgfältig durch und machen Sie sich mit dem Inhalt vertraut, bevor Sie das Gerät benutzen.



Benutzen Sie immer:

- Gehörschutz
- Zugelassener Augenschutz



Dieses Produkt stimmt mit den geltenden CE-Richtlinien überein.



Handschuhe sind dann zu tragen, wenn dies notwendig ist.



Das Laubblasgerät kann Gegenstände wegkatapultieren, die dann in Richtung Bediener geschleudert werden können. Dies kann zu schweren Augenverletzungen führen, wenn die empfohlene Schutzausrüstung nicht getragen wird.



Der Bediener des Laubbläfers hat dafür zu sorgen, daß Menschen und Tiere einen Abstand von mindestens 15 m halten. Wenn mehrere Bediener im selben Nahbereich arbeiten, muß der Sicherheitsabstand mindestens 15 m betragen.



Bei staubigen Arbeitsbedingungen ist ein Atemschutz zu tragen.



Sämtliche Körperteile von heißen Oberflächen fernhalten.



Umweltbelastende Geräuschemissionen gemäß der Richtlinie der Europäischen Gemeinschaft. Die Emission des Gerätes ist im Kapitel Technische Daten und auf dem Geräteschild angegeben.



Sonstige Symbole/Aufkleber am Gerät beziehen sich auf spezielle Zertifizierungsanforderungen, die in bestimmten Ländern gelten.

Eine Kontrolle und/oder Wartung ist bei abgestelltem Motor vorzunehmen, wenn der Stoppschalter in Stellung STOP steht.

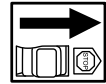

Stets Schutzhandschuhe tragen.

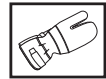

Regelmäßige Reinigung ist notwendig.

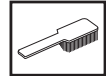

Visuelle Kontrolle.



Schutzbrille oder Gesichtsschutz müssen benutzt werden.



Tanken.



Der Chochebel befindet sich in der offenen Stellung.



Der Chochebel befindet sich in der geschlossenen Stellung.



INHALT

Inhalt

SYMBOLERKLÄRUNG

Symbole 190

INHALT

Inhalt 191

Vor dem Start ist Folgendes zu beachten: 191

EINLEITUNG

Sehr geehrter Kunde! 192

WAS IST WAS?

Was ist was am Laubblasgerät? 193

ALLGEMEINE SICHERHEITSVORSCHRIFTEN

Allgemeines 194

SICHERHEITSVORSCHRIFTEN

Persönliche Schutzausrüstung 196

Sicherheitsausrüstung des Gerätes 196

Kontrolle, Wartung und Service der
Sicherheitsausrüstung des Gerätes 197

Allgemeine Arbeitsvorschriften 198

MONTAGE

Blasrohr und Bedienhebel montieren 201

UMGANG MIT KRAFTSTOFF

Kraftstoff 202

Tanken 203

STARTEN UND STOPPEN

Starten und stoppen 204

WARTUNG

Allgemeines 205

Vergaser 205

Schalldämpfer 205

Kühlsystem 205

Lufteinlassgitter 206

Zündkerze 206

Luftfilter 206

Schulterriemen 207

Wartungsschema 208

TECHNISCHE DATEN

Technische Daten 209

EG-Konformitätserklärung 210

Vor dem Start ist Folgendes zu beachten:

Die Bedienungsanweisung sorgfältig durchlesen.



WARNUNG! Eine längerfristige Beschallung mit Lärm kann zu bleibenden Gehörschäden führen. Daher stets einen zugelassenen Gehörschutz tragen.



WARNUNG! Unter keinen Umständen darf die ursprüngliche Konstruktion des Gerätes ohne Genehmigung des Herstellers geändert werden. Es ist immer Originalzubehör zu verwenden. Unzulässige Änderungen und/oder unzulässiges Zubehör können zu schweren oder sogar tödlichen Verletzungen des Anwenders oder anderer Personen führen.



WARNUNG! Ein unsachgemäß oder nachlässig angewendeter Bläser kann zu einem gefährlichen Gerät werden und zu schweren oder gar lebensgefährlichen Verletzungen führen. Es ist sehr wichtig, dass Sie den Inhalt dieser Bedienungsanleitung lesen und verstehen.

Die Husqvarna AB arbeitet ständig an der Weiterentwicklung ihrer Produkte und behält sich daher das Recht auf Änderungen ohne vorherige Ankündigung, z. B. von Form und Aussehen, vor.

Das Gerät ist nur für das Sauberblasen von Rasenflächen, Gehwegen, asphaltierten Straßen u. Ä. konstruiert.

EINLEITUNG

Sehr geehrter Kunde!

Herzlichen Glückwunsch zu Ihrem Kauf eines Husqvarna-Produkts! Husqvarnas Geschichte reicht bis ins Jahr 1689 zurück, als König Karl XI eine Fabrik an den Ufern des Flusses Huskvarna errichten ließ, in der Musketen gefertigt werden sollten. Die Lage am Huskvarna bot sich an, da der Fluss zur Erzeugung von Wasserkraft verwendet wurde und so als Wasserkraftwerk diente. In den mehr als 300 Jahren seit dem Bestehen des Husqvarna-Werks wurden unzählige Produkte hergestellt, angefangen von Holzöfen bis hin zu modernen Küchenmaschinen, Nähmaschinen, Fahr- und Motorrädern usw. 1956 wurde der erste Motorrasenmäher auf den Markt gebracht, gefolgt von der Motorsäge 1959, und in diesem Bereich ist Husqvarnas auch heute tätig.

Husqvarna ist gegenwärtig einer der weltführenden Hersteller von Forst- und Gartenmaschinen und legt vor allem Wert auf Qualität und Leistungskraft. Das Unternehmenskonzept umfasst die Entwicklung, Herstellung und den Vertrieb von Produkten für den Einsatz in Wald und Garten sowie in der Bauindustrie. Husqvarnas Ziel ist es, auch in den Bereichen Ergonomie, Benutzerfreundlichkeit, Sicherheit und Umwelt führend zu sein – dies lässt sich an vielen Details erkennen, die aus diesen Gesichtspunkten heraus entwickelt wurden.

Wir sind überzeugt, dass Sie mit der Qualität und Leistung unserer Produkte über lange Jahre mehr als zufrieden sein werden. Mit dem Erwerb unserer Produkte erhalten Sie professionelle Hilfe bei Reparaturen und Service, falls doch einmal etwas passieren sollte. Haben Sie die Maschine nicht bei einem unserer Vertragshändler gekauft, fragen Sie dort nach der nächsten Servicewerkstatt.

Wir hoffen, dass Sie mit Ihrer Maschine über lange Jahre zufrieden sein werden. Denken Sie daran, diese Bedienungsanleitung sicher aufzubewahren. Die genaue Befolgung ihres Inhalts (Verwendung, Service, Wartung usw.) verlängert die Lebensdauer der Maschine erheblich und erhöht zudem ihren Wiederverkaufswert. Sollten Sie Ihre Maschine verkaufen, händigen Sie dem neuen Besitzer bitte auch die Bedienungsanleitung aus.

Vielen Dank, dass Sie sich für ein Husqvarna-Produkt entschieden haben.

Die Husqvarna AB arbeitet ständig an der Weiterentwicklung ihrer Produkte und behält sich daher das Recht auf Änderungen ohne vorherige Ankündigung, z. B. von Form und Aussehen, vor.

WAS IST WAS?

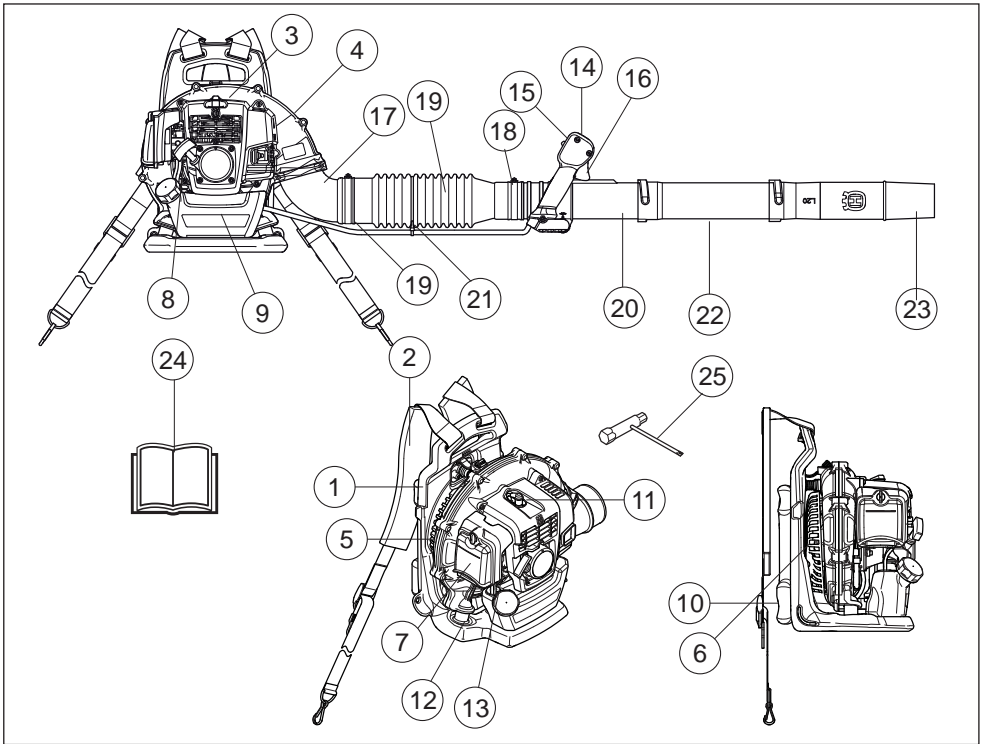

Was ist was am Laubblasgerät?

- | | |
|---|--|
| 1 Rahmen | 14 Bedienehebel |
| 2 Gurtsystem (Hüftgurt nur für 350BT verfügbar) | 15 Stoppschalter mit Gaspositionseinstellung |
| 3 Motorhaube | 16 Gashebel |
| 4 Ventilatorhülle | 17 Winkel |
| 5 Lufteinlassgitter | 18 Klemme |
| 6 Ventilator | 19 Flexibler Schlauch |
| 7 Luftfilter | 20 Steuerrohr |
| 8 Starthandgriff | 21 Klemme |
| 9 Kraftstofftank | 22 Zwischenrohr |
| 10 Rückenpolster | 23 Blasrohr |
| 11 Zündkerze | 24 Bedienungsanweisung |
| 12 Antivibrationssystem | 25 Kombischlüssel |
| 13 Choke | |

ALLGEMEINE SICHERHEITSVORSCHRIFTEN

Allgemeines

WICHTIG!

Das Gerät ist nur für das Sauberblasen von Rasenflächen, Gehwegen, asphaltierten Straßen u. Ä. konstruiert.

Vor dem Gebrauch der Maschine eine Gesamtüberprüfung durchführen, siehe Wartungsplan.

Arbeiten Sie niemals mit dem Gerät, wenn Sie müde sind, Alkohol getrunken oder Medikamente eingenommen haben, da hierdurch Sehkraft, Urteilsvermögen oder Körperkontrolle beeinträchtigt werden können.

Tragen Sie persönliche Schutzausrüstung. Siehe die Anweisungen unter der Überschrift "Persönliche Schutzausrüstung".

Niemals mit einem Gerät arbeiten, das ohne Zustimmung des Herstellers modifiziert wurde und nicht länger mit der Originalausführung übereinstimmt.

Niemals mit einem defekten Gerät arbeiten. Die Kontroll-, Wartungs- und Serviceanweisungen in dieser Bedienungsanweisung sind genau zu befolgen. Gewisse Wartungs- und Servicemaßnahmen sind von geschulten, qualifizierten Fachleuten auszuführen. Siehe Anweisungen unter dem Titel Wartung.

Alle Gehäuse- und Schutzteile müssen vor dem Start montiert werden. Sicherstellen, dass Zündkappe und Zündkabel unbeschädigt sind, um elektrische Schläge zu vermeiden.

Der Bediener des Laubbläasers hat dafür zu sorgen, daß Menschen und Tiere einen Abstand von mindestens 15 m halten. Wenn mehrere Bediener im selben Nahbereich arbeiten, muß der Sicherheitsabstand mindestens 15 m betragen.

Niemals Kindern die Anwendung des Geräts erlauben.

Lassen Sie niemals jemand anderen das Gerät benutzen, ohne sich zu vergewissern, dass die Person den Inhalt der Bedienungsanweisung verstanden hat.

Vor Beginn der Arbeit immer überprüfen, ob das Lufteinlassgitter durch Fremdkörper blockiert werden kann.

Das Lufteinlassgitter darf niemals entfernt werden.

Lösen Sie sich im Notfall von dem Gerät, indem Sie den Hüft- und Brustgurt öffnen und das Gerät nach hinten fallen lassen.

Immer mit den örtlichen Behörden Verbindung aufnehmen, um sicherzustellen, daß Sie die geltenden Vorschriften befolgen.

Sämtliche Körperteile von heißen Oberflächen fernhalten.

Niemals die Zündkerze oder das Zündkabel bei laufendem Motor berühren.



WARNUNG! Diese Maschine erzeugt beim Betrieb ein elektromagnetisches Feld. Dieses Feld kann sich unter bestimmten Bedingungen auf die Funktionsweise aktiver oder passiver medizinischer Implantate auswirken. Um die Gefahr für schwere oder tödliche Verletzungen auszuschließen, sollten Personen mit einem medizinischen Implantat vor der Nutzung dieser Maschine ihren Arzt und den Hersteller des Implantats konsultieren.

Starten

- Das Gerät niemals im Innenbereich starten. Seien Sie sich der Gefahr bewusst, die das Einatmen von Motorabgasen birgt!
- Achten Sie auf Ihre Umgebung. Sie sollten sicher sein, dass weder Menschen noch Tiere mit dem Luftstrahl in Kontakt kommen können.
- Gerät auf den Boden legen und den Gerätekörper mit der linken Hand gegen den Boden drücken (ACHTUNG! Nicht mit dem Fuß!). Dann mit der rechten Hand den Starthandgriff fassen und kurz und kräftig ziehen.



Sicherer Umgang mit Kraftstoff



- Verwenden Sie einen Kraftstoffbehälter mit Überfüllungsschutz.
- Niemals Kraftstoff nachfüllen, wenn der Motor läuft. Den Motor abstellen und vor dem Tanken einige Minuten abkühlen lassen.
- Beim Tanken und Mischen von Kraftstoff (Benzin und Zweitaktöl) ist für gute Belüftung zu sorgen.
- Vermeiden Sie jeglichen Hautkontakt mit Kraftstoff. Kraftstoff reizt die Haut und kann auch Hautveränderungen verursachen.
- Das Gerät vor dem Starten mindestens 3 m von der Stelle entfernen, an der getankt wurde.

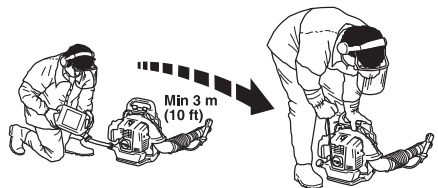

- Das Gerät niemals starten, wenn:
 - Wenn Kraftstoff darüber verschüttet wurde. Alles abwischen und restliches Benzin verdunsten lassen.
 - Wenn Sie Kraftstoff über sich selbst oder Ihre Kleidung verschüttet haben, ziehen Sie sich um. Waschen Sie die Körperteile, die mit dem Kraftstoff in Berührung gekommen sind. Wasser und Seife verwenden.
 - Wenn es Kraftstoff leckt. Tankdeckel und Tankleitungen regelmäßig auf Undichtigkeiten überprüfen.

ALLGEMEINE SICHERHEITSVORSCHRIFTEN

Transport und Aufbewahrung

- Das Gerät und den Kraftstoff so transportieren und aufbewahren, dass bei eventuellen Undichtigkeiten entweichende Dämpfe oder Kraftstoff nicht mit Funken oder offenem Feuer in Kontakt kommen können, z. B. von Elektrogeräten, Elektromotoren, elektrischen Kontakten/Schaltern oder Heizkesseln.
- Zum Transport und zur Aufbewahrung von Kraftstoff sind speziell für diesen Zweck vorgesehene und zugelassene Behälter zu verwenden.
- Bei längerer Aufbewahrung des Geräts ist der Kraftstofftank zu leeren. An der nächsten Tankstelle können Sie erfahren, wie Sie überschüssigen Kraftstoff am besten entsorgen. Den Kraftstofftank leeren und den Primer drücken, bis der gesamte Kraftstoff ausgeleert ist.
- Die Zündkerze entfernen und einen Löffel Zweitaktöl in den Zylinder geben. Den Motor mehrmals drehen und die Zündkerze wieder einsetzen.
- Vor der Langzeitaufbewahrung sicherstellen, dass die Maschine gründlich gesäubert und komplett gewartet wurde.
- Sichern Sie die Maschine während des Transports.
- Das Gerät an einem trockenen, kühlen, gut belüfteten und staubfreien Ort lagern. Das Gerät für Kinder unzugänglich aufbewahren.



WARNUNG! Beim Umgang mit Kraftstoff vorsichtig sein. Denken Sie an das Feuer- und Explosionsrisiko und an die Gefahr des Einatmens.

Anpassung des Tragegurts



WARNUNG! Der Tragegurt soll bei der Arbeit immer getragen werden. Andernfalls lässt sich das Gerät nicht sicher steuern und kann Verletzungen des Anwenders oder anderer Personen verursachen.

Stellen Sie sicher, dass der Hüftgurt geschlossen und korrekt eingestellt ist.

Wenn Sie den Hüftgurt nicht verwenden, nehmen Sie ihn bitte vom Gerät ab und bewahren Sie ihn auf. Es besteht die Gefahr, dass sich der Gurt verfängt und das Gerät dabei umkippt.

Bei einem offenen Gurt besteht die Gefahr, dass dieser eingeklemmt oder in das Gebläse der Maschine gesogen wird.



Durch eine gute Anpassung von Tragegurt und Gerät wird die Arbeit wesentlich erleichtert. Den Tragegurt auf die optimale Arbeitsstellung einstellen.



Die Seitenriemen so spannen, dass die Last gleichmäßig auf beide Schultern verteilt wird.

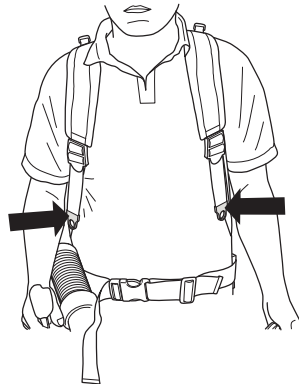

Den Hüftriemen auf der Hüfte positionieren, nicht zu weit unten am Bauch. Den Hüftriemen anziehen, sodass Sie spüren, wie das Gewicht des Laubblasgeräts auf den Hüften ruht.



NOTE!

Der 530BT hat keinen Hüftgurt.

SICHERHEITSVORSCHRIFTEN

Persönliche Schutzausrüstung



WARNUNG! Bei der Benutzung des Gerätes muss die vorgeschriebene persönliche Schutzausrüstung angewendet werden. Die persönliche Schutzausrüstung beseitigt nicht die Unfallgefahr, begrenzt aber den Umfang der Verletzungen und Schäden. Bei der Wahl der Schutzausrüstung einen Fachhändler um Rat fragen. Lesen Sie die Bedienungsanleitung sorgfältig durch und machen Sie sich mit dem Inhalt vertraut, bevor Sie das Gerät benutzen.



WARNUNG! Bei Benutzung von Gehörschützern immer auf Warnsignale oder Zurufe achten. Den Gehörschutz immer abnehmen, sobald der Motor abgestellt ist.

- Handschuhe sind dann zu tragen, wenn dies notwendig ist.



- Ein Gehörschutz mit ausreichender Dämmwirkung ist zu tragen.



- Es ist immer ein zugelassener Augenschutz zu tragen. Bei der Benutzung eines Visiers ist auch eine zugelassene Schutzbrille zu tragen. Zugelassene Schutzbrillen sind in diesem Falle diejenigen, die die Normen ANSI Z87.1 für die USA bzw. EN 166 für EU-Länder erfüllen. Die Augen können durch hochgeblasene Zweige oder Fremdkörper verletzt werden.

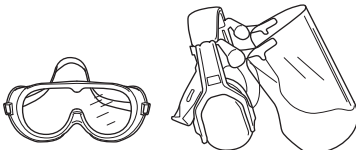

- Rutschfeste und stabile Stiefel tragen.



- Immer schwere, lange Hosen, Stiefel, Handschuhe und ein langärmeliges Hemd tragen. Keine lose Kleidung, Schals, Schmuck usw. tragen, um zu vermeiden, dass diese Objekte in die rotierenden Teile gezogen werden und um das Risiko einer Verletzung zu reduzieren. Haare so sichern, dass sie sich über Schulterniveau befinden.
- Bei staubigen Arbeitsbedingungen ist ein Atemschutz zu tragen.

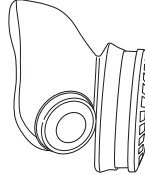

- Ein Erste-Hilfe-Set soll immer griffbereit sein.

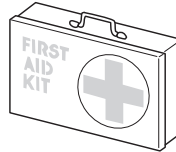

Sicherheitsausrüstung des Gerätes

In diesem Abschnitt werden einzelnen Teile der Sicherheitsausrüstung des Gerätes beschrieben, welche Funktion sie haben und wie ihre Kontrolle und Wartung ausgeführt werden sollen, um sicherzustellen, dass sie funktionsfähig sind. (Siehe Kapitel Was ist was? um herauszufinden, wo die Sicherheitsdetails an Ihrem Gerät zu finden sind).



WARNUNG! Benutzen Sie nie ein Gerät mit defekter Sicherheitsausrüstung. Befolgen Sie die in diesem Abschnitt aufgeführten Kontroll-, Wartungs- und Serviceanweisungen.

Stopschalter

Mit dem Stopschalter wird der Motor abgestellt.

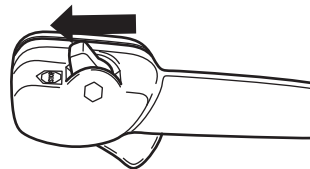

Das Zündkabel und die Zündkerze abziehen, um Inspektions- und Wartungsarbeiten durchzuführen.

SICHERHEITSVORSCHRIFTEN

Antivibrationssystem

Das Gerät ist mit einem Antivibrationssystem ausgerüstet, das die Vibrationen wirkungsvoll dämpft und so für angenehmere Arbeitsbedingungen sorgt.

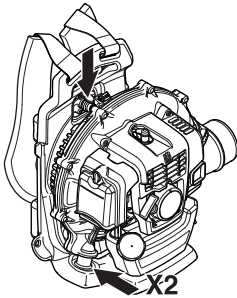

WARNUNG! Personen mit Blutkreislaufstörungen, die zu oft Vibrationen ausgesetzt werden, laufen Gefahr, Schäden an den Blutgefäßen oder am Nervensystem davonzutragen. Gehen Sie zum Arzt, wenn Sie an Ihrem Körper Symptome feststellen, die auf Vibrationsschäden deuten. Beispiele solcher Symptome sind: Einschlafen von Körperteilen, Gefühlsverlust, Jucken, Stechen, Schmerz, Verlust oder Beeinträchtigung der normalen Körperkraft, Veränderungen der Hautfarbe oder der Haut. Diese Symptome treten am häufigsten in den Fingern, Händen oder Handgelenken auf. Bei niedrigen Temperaturen kann erhöhte Gefahr bestehen.

Schalldämpfer

Der Schalldämpfer soll den Geräuschpegel so weit wie möglich senken und die Abgase des Motors vom Anwender fernhalten.

In Ländern mit warmem, trockenem Klima besteht erhöhte Brandgefahr. Deshalb wurde im Schalldämpfer ein Funkenfängernetz montiert.

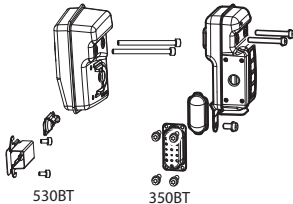

Für Schalldämpfer ist es sehr wichtig, dass die Kontroll-, Wartungs- und Serviceanweisungen befolgt werden. Siehe die Anweisungen unter der Überschrift Kontrolle, Wartung und Service der Sicherheitsausrüstung des Gerätes.



WARNUNG!

Denken Sie daran: Die Motorabgase enthalten Kohlenmonoxid, das eine Kohlenmonoxidvergiftung verursachen kann. Das Gerät deshalb niemals im Innenbereich oder an anderen Orten mit mangelhafter Luftzirkulation starten oder laufen lassen.

Die Motorabgase sind heiß und können Funken enthalten, die einen Brand verursachen können. Aus diesem Grunde sollte das Gerät niemals im Innenbereich oder in der Nähe von feuergefährlichen Stoffen gestartet werden!



WARNUNG! Der Schalldämpfer enthält Chemikalien, die karzinogen sein können. Falls der Schalldämpfer beschädigt wird, vermeiden Sie es, mit diesen Stoffen in Berührung zu kommen.

Kontrolle, Wartung und Service der Sicherheitsausrüstung des Gerätes



WARNUNG! Service und Reparatur des Gerätes erfordern eine Spezialausbildung. Dies gilt besonders für die Sicherheitsausrüstung des Gerätes. Wenn Ihr Gerät den unten aufgeführten Kontrollanforderungen nicht entspricht, müssen Sie Ihre Servicewerkstatt aufsuchen. Beim Kauf eines unserer Produkte wird gewährleistet, dass Reparatur- oder Servicearbeiten fachmännisch ausgeführt werden. Sollte der Verkäufer Ihres Gerätes nicht an unser Fachhändler-Service-Netz angeschlossen sein, fragen Sie nach unserer nächstgelegenen Servicewerkstatt.

Stopschalter

- Den Motor starten und kontrollieren, ob der Motor stoppt, wenn der Stopschalter in Stoppstellung geführt wird.

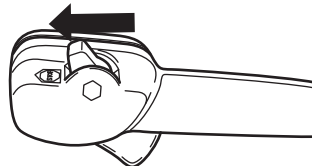

SICHERHEITSVORSCHRIFTEN

Antivibrationssystem

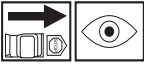

- Dämpfungselemente regelmäßig auf Risse und Verformungen untersuchen. Austauschen, wenn sie defekt sind.

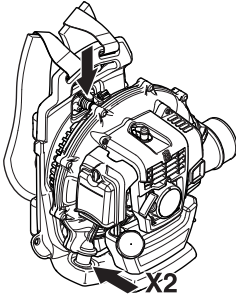

- Kontrollieren, ob die Vibrationsdämpfer unbeschädigt und fest verankert sind.

Schalldämpfer



- Niemals ein Gerät mit defektem Schalldämpfer benutzen.

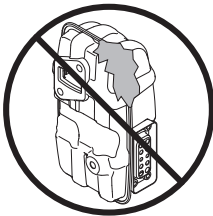

- Regelmäßig kontrollieren, ob der Schalldämpfer fest am Gerät montiert ist.

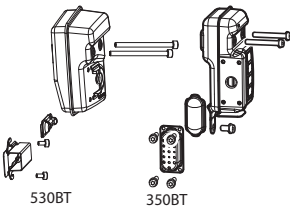

- Das Funkenfängernetz des Schalldämpfers ist regelmäßig zu reinigen. Siehe die Anweisungen unter der Überschrift Schalldämpfer im Kapitel Wartung. Bei Verstopfung des Netzes läuft der Motor heiß, was schwere Motorschäden zur Folge haben kann. Niemals einen Schalldämpfer mit defektem Funkenfängernetz verwenden.



WARNUNG! Benutzen Sie nie ein Gerät mit defekter Sicherheitsausrüstung. Die Sicherheitsausrüstung des Gerätes muss so kontrolliert und gewartet werden, wie dies in diesem Abschnitt beschrieben wird. Wenn Ihr Gerät den Kontrollanforderungen nicht entspricht, muss eine Servicewerkstatt aufgesucht werden.

Luftfilter

Das Laubblasgerät niemals ohne einen Luftfilter oder mit einem beschädigten oder verformten Luftfilterelement verwenden, da ungefilterte, staubige Luft den Motor schnell zerstören kann.

Allgemeine Arbeitsvorschriften

WICHTIG! Dieser Abschnitt behandelt grundlegende Sicherheitsregeln für die Arbeit mit dem Bläsergerät. Wenn Sie in eine Situation kommen, die Sie in Bezug auf die weitere Anwendung des Geräts verunsichert, lassen Sie sich von einem Experten beraten. Wenden Sie sich an Ihren Fachhändler oder Ihre Servicewerkstatt. Vermeiden Sie, Arbeiten auszuführen, denen Sie sich nicht gewachsen fühlen.

Nehmen Sie Rücksicht auf die Menschen in Ihrer Umgebung: Vermeiden Sie es, das Gerät zu unpassenden Zeiten zu benutzen, z. B. am späten Abend oder frühen Morgen. Reduzierung des Geräuschpegels durch Begrenzung der Anzahl der gleichzeitig verwendeten Geräte. Lesen und befolgen Sie die nachstehenden einfachen Ratschläge, um Ihre Umgebung möglichst wenig zu stören.

- Geben Sie beim Betrieb immer möglichst wenig Gas. Es ist nur selten notwendig, mit Vollgas zu arbeiten. Viele Arbeitsmomente können mit Halbgas ausgeführt werden. Weniger Gas macht nicht nur weniger Lärm, es wird auch weniger Staub aufgewirbelt. Zudem hat man eine bessere Kontrolle über das Material, das zusammen- oder weggeblasen werden soll.
- Am Boden festsitzenden Unrat mit Hilfe einer Harke oder eines Straßenbesens ablösen.
- Die Ausblasöffnung so nah wie möglich am Boden halten. Nutzen Sie die gesamte Länge des Blasrohrs, damit der Luftstrahl am Boden gehalten wird.
- Hinterlassen Sie Ihren Arbeitsbereich sauber. Vergewissern Sie sich, dass Sie keinen Unrat auf fremde Grundstücke geblasen haben. Abfälle in Abfallbehältern entsorgen.
- Verwenden Sie das Gerät während normaler Arbeitszeiten, um unnötige Lärmbelastigung zu vermeiden. Vermeiden Sie das Arbeiten am frühen Morgen oder späten Abend.

SICHERHEITSVORSCHRIFTEN



WARNUNG! Achten Sie auf Ihre Umgebung. Wenn sich jemand Ihrem Arbeitsbereich nähert, nehmen Sie den Gashebel bis auf ein Minimum zurück, bis sich die Person wieder in ausreichendem Abstand befindet. Richten Sie den Luftstrahl immer von Menschen, Tieren, Spielplätzen, geöffneten Fenstern, Autos usw. weg.

Grundlegende Sicherheitsvorschriften



- Keine unbefugten Personen oder Tiere dürfen sich in einem Arbeitsbereich von 15 m aufhalten.
- Vor dem Nachfüllen von Kraftstoff den Motor abkühlen lassen.
- Sämtliche Körperteile von heißen Oberflächen fernhalten.
- Wenn das Gerät Feuer fängt oder ein anderer Notfall vorliegt, aufgrund dessen Sie sich von dem Gerät lösen müssen, öffnen Sie die Gurtriemen und lassen Sie das Gerät nach hinten fallen.
- Durch den starken Luftstrom können Fremdkörper mit einer solchen Geschwindigkeit weggeblasen werden, dass sie zurückprallen und schwere Augenverletzungen hervorrufen können.

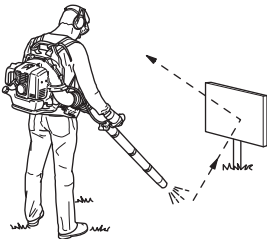

- Luftstrahl niemals auf Menschen oder Tiere richten.
- Vor der Montage oder Demontage von Zubehörteilen o.dgl. stets den Motor abstellen.
- Vermeiden Sie es, das Gerät bei schlechtem Wetter zu benutzen. Z.B. bei dichtem Nebel, starkem Regen oder Wind, großer Kälte usw. Das Arbeiten bei schlechtem Wetter ist sehr ermüdend und kann gefährliche Umstände herbeiführen, z. B. Rutschgefahr.
- Verringern Sie die Blaszeit durch leichtes Befeuchten staubiger Bereiche oder die Verwendung von Sprühvorrichtungen.
- Reduzierung des Wasserverbrauchs durch Verwendung von Laubblasgeräten anstelle von Wasserschläuchen für verschiedene Anwendungen auf dem Rasen und im Garten, wie z. B. Gitter, Siebe, Roste, Vordächer usw.

- Sicherstellen, dass Sie sicher gehen und stehen können. Achten Sie auf evtl. Hindernisse (Wurzeln, Steine, Äste, Löcher, Gräben usw.), wenn Sie unvermittelt Ihren Standort wechseln. Beim Arbeiten auf abschüssigem Boden immer sehr vorsichtig sein.



- Das Gerät niemals mit laufendem Motor unbeaufsichtigt abstellen.
- Die Motorabgase enthalten Kohlenmonoxid, das eine Kohlenmonoxidvergiftung verursachen kann. Das Gerät deshalb niemals im Innenbereich oder an anderen Orten mit mangelhafter Luftzirkulation starten oder laufen lassen.
- Der Laubbläser darf nicht auf Leitern, Gerüsten oder in erhöhter Position (z. B. auf Dächern) benutzt werden. Diese Arbeit kann zu schweren Verletzungen führen.



- **ACHTUNG!** Das Gerät niemals benutzen, wenn nicht die Möglichkeit besteht, im Falle eines Unfalls Hilfe herbeizurufen.

SICHERHEITSVORSCHRIFTEN

Grundlegende Arbeitstechnik



WARNUNG! Warnung vor hochgeschleuderten Gegenständen. Immer einen Augenschutz tragen. Hochgeschleuderte Steine, Unrat usw. könnten die Augen treffen und schwere Verletzungen oder Blindheit verursachen. Unbefugte auf Abstand halten. Kinder, Tiere, Zuschauer und Helfer sollten sich außerhalb einer Sicherheitszone von 15 m befinden. Stellen Sie das Gerät sofort ab, wenn sich Ihnen jemand nähert.



WARNUNG! Zur Reinigung grundsätzlich den Motor abstellen.

- Das Laubblasgerät ist rückertragbar und wird während des Betriebs anhand eines Gurtes auf den Schultern getragen. Es wird mit der rechten Hand über den Griff am Rohr gesteuert.
- Die Geschwindigkeit des Luftstrahls wird mithilfe des Gasschalters geregelt. Die Geschwindigkeit an den jeweiligen Einsatzbereich anpassen.

Damit der Finger nicht während der gesamten Betriebszeit den Gasschalter betätigen muss, kann die gewünschte Gasstärke mit dem "Stoppschalter" eingestellt werden. Vollgas wird erzielt, wenn der Schalter ganz zurückgezogen ist.

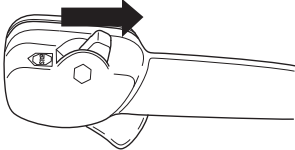

- Sicherstellen, dass der Lufteinlass nicht von z. B. Laub oder Schmutz blockiert wird. Ein verstopfter Lufteinlass reduziert die Blasleistung und erhöht die Arbeitstemperatur des Motors, was ein Motorversagen zur Folge haben kann. Ggf. den Motor abstellen und Fremdkörper entfernen.

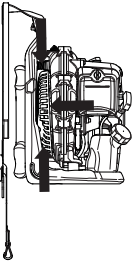

- Achten Sie auf die Windrichtung. Es ist einfacher, mit dem Wind zu arbeiten.

- Das Laubblasgerät sollte nicht zum Verlagern großer Laubhaufen benutzt werden, da dies sehr zeitaufwendig ist und unnötigen Lärm verursacht.
- Eine sichere Arbeitsstellung mit festen Stand einnehmen.
- Nach Beendigung der Arbeit ist die Maschine stehend aufzubewahren.

MONTAGE

Blasrohr und Bedienhebel montieren

- Das Laubblasgerät und das Steuerrohr an den flexiblen Schlauch anschließen. Beide Enden des flexiblen Schlauchs festklemmen.

Dazu die beiliegenden Teile verwenden.

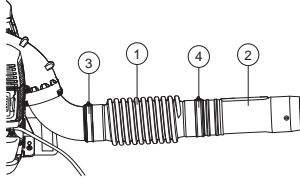

- 1 Flexibler Schlauch
- 2 Steuerrohr
- 3 Klemme
- 4 Klemme

NOTE!

Die Rohre zur Erleichterung des Zusammenbaus leicht schmieren.

- Die Griffhalterung am Steuerrohr befestigen und den Knauf auf der Halterung festziehen. Sicherstellen, dass die Griffhalterung an der gewölbten Seite des Steuerrohrs ausgerichtet wird.

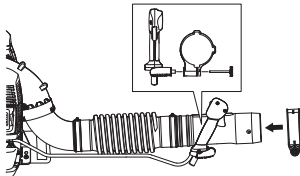

- Position und Winkel so einstellen, dass eine bequeme Arbeitsposition erreicht wird, dann festziehen.

350BT

- Verkabelung mit Klemme am flexiblen Schlauch befestigen.

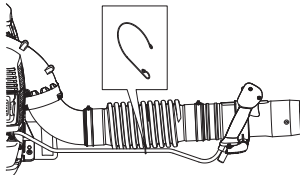

- Gerades Rohrstück und Röhrende miteinander verbinden. Rohre zusammenschieben und drehen, bis sie einrasten.

530BT

- Verkabelung mithilfe des an der Verkabelung befestigten Bands in der Mitte des Schlauchs befestigen.

- Den flexiblen Schlauch zunächst mit dem Band umwickeln. Dabei unten beginnen. Anschließend das Band wie abgebildet durch die Öffnung führen. Beachten Sie, dass der flexible Schlauch durch zu festes Anziehen des Bands beschädigt werden kann.

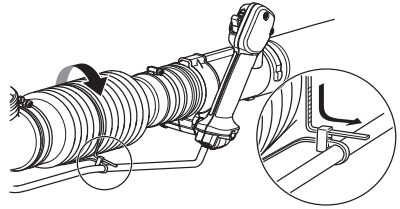

Blasrohr

Zwischenrohr und Blasrohr montieren. Das Hinzufügen weiterer Zwischenrohre ist möglich, wenn längere Blasrohre erforderlich sind.

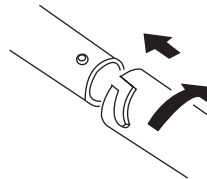

Zusatzausrüstung

(nicht enthalten)

Lenker

Zwischenrohr entfernen. Drehknopf des Halters abschrauben und den Halter auf das Steuerrohr ziehen. Drehknopf anbringen und anziehen.

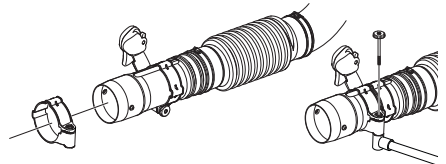

Zwischenrohr montieren.

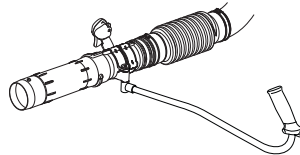

Flachmundstück

- Wird eine höhere Luftgeschwindigkeit gewünscht, ist das runde Mundstück durch ein Flachmundstück zu ersetzen.

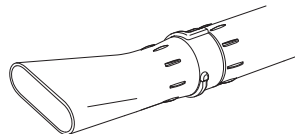

UMGANG MIT KRAFTSTOFF

Kraftstoff

ACHTUNG! Das Gerät ist mit einem Zweitaktmotor ausgestattet und daher ausschließlich mit einer Mischung aus Benzin und Zweitaktöl zu betreiben. Damit das Mischungsverhältnis richtig ist, muss die beizumischende Ölmenge unbedingt genau abgemessen werden. Wenn kleine Kraftstoffmengen gemischt werden, wirken sich auch kleine Abweichungen bei der Ölmenge stark auf das Mischungsverhältnis aus.



WARNUNG! Beim Umgang mit Kraftstoff für gute Belüftung sorgen.

Benzin



ACHTUNG! Verwenden Sie immer Qualitätsbenzin mit Ölbeimischung (mind. 90 Oktan).



- Als niedrigste Oktanzahl wird 90 empfohlen. Bei Oktanzahlen unter 90 läuft der Motor nicht einwandfrei. Das führt zu erhöhten Motortemperaturen, die schwere Motorschäden verursachen können.
- Wenn kontinuierlich bei hohen Drehzahlen gearbeitet wird, ist eine höhere Oktanzahl zu empfehlen. Bleifreies Qualitätsbenzin verwenden.

Ethanol-Kraftstoffgemisch, E10 kann verwendet werden (max. 10 %ige Ethanol-Mischung). Die Verwendung von Ethanol-Mischungen höher als E10 führt zu Magerlauf, der Motorschäden verursachen kann.

Zweitaktöl

- Das beste Resultat und die beste Funktion wird mit HUSQVARNA Zweitaktöl erhalten, das speziell für unsere Zweitaktmotoren entwickelt wurde. Mischungsverhältnis 1:50 (2%).
- Wenn kein HUSQVARNA Zweitaktöl zur Verfügung steht, kann ein anderes, qualitativ hochwertiges Zweitaktöl für luftgekühlte Motoren verwendet werden. Sprechen Sie mit Ihrem Fachhändler über die richtige Ölsorte. Mischungsverhältnis 1:33 (3%).
- Niemals Zweitaktöl für wassergekühlte Außenbordmotoren, sog. Outboardoil, verwenden.
- Niemals Öl für Viertaktmotoren verwenden.

Benzin, Liter	Zweitaktöl, Liter	
	2% (1:50)	3% (1:33)
5	0,10	0,15
10	0,20	0,30
15	0,30	0,45
20	0,40	0,60

Mischen

- Benzin und Öl stets in einem sauberen, für Benzin zugelassenen Behälter mischen.
- Immer zuerst die Hälfte des Benzins, das gemischt werden soll, einfüllen. Danach die gesamte Ölmenge einfüllen. Die Kraftstoffmischung mischen (schütteln). Dann den Rest des Benzins dazugeben.
- Vor dem Einfüllen in den Tank der Maschine die Kraftstoffmischung noch einmal sorgfältig mischen (schütteln).



- Kraftstoff höchstens für einen Monat im Voraus mischen.
- Wenn das Gerät über einen längeren Zeitraum nicht benutzt wird, den Kraftstofftank entleeren und reinigen.

Tanken



WARNUNG! Folgende
Vorsichtsmaßnahmen verringern die
Feuergefahr:

Füllen Sie Kraftstoff nur in einem
belüfteten Bereich nach. Füllen Sie
niemals in Innenräumen Kraftstoff nach.

Beim Tanken nicht rauchen und jegliche
Wärmequellen vom Kraftstoff fernhalten.

Niemals bei laufendem Motor tanken.

Den Motor abstellen und vor dem Tanken
einige Minuten abkühlen lassen.

Den Tankdeckel stets vorsichtig öffnen,
so dass sich ein evtl. vorhandener
Überdruck langsam abbauen kann.

Den Tankdeckel nach dem Tanken wieder
sorgfältig zudrehen.

Wenn Kraftstoff darüber verschüttet
wurde. Alles abwischen und restliches
Benzin verdunsten lassen.

Die Maschine vor dem Start immer aus
dem Auftankbereich und von der
Auftankquelle weg bewegen.

- Das Gerät vor dem Starten mindestens 3 m von der Stelle entfernen, an der getankt wurde.

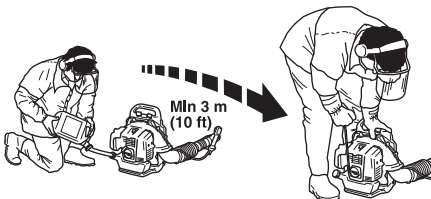

- Um den Tankdeckel herum sauberwischen.
Verunreinigungen im Tank verursachen
Betriebsstörungen.
- Vor dem Einfüllen in den Tank den Behälter noch
einmal schütteln, damit der Kraftstoff gut gemischt ist.
- Den Kraftstoffstand vor jedem Gebrauch prüfen und
den Tank nicht ganz füllen, so dass sich der Kraftstoff
ausdehnen kann; die Wärme des Motors und der
Sonne können sonst zum Ausrinnen des Kraftstoffs
führen.

STARTEN UND STOPPEN

Starten und stoppen



WARNUNG! Die Maschine vor dem Start immer aus dem Auftankbereich und von der Auftankquelle weg bewegen. Das Gerät auf festem Untergrund abstellen.

Sorgen Sie dafür, dass sich innerhalb des Arbeitsbereichs keine unbefugten Personen aufhalten, andernfalls besteht die Gefahr von schweren Verletzungen. Der Sicherheitsabstand beträgt 15 Meter.

Das Gerät darf nur gestartet werden, wenn alle Teile montiert sind. Wenn der Motor gestartet wird, ohne dass alle Abdeckungen montiert sind, besteht Verletzungsgefahr.

Kalter Motor

Zündung: Den Stoppschalter in Startposition stellen. Zu etwa einem Drittel offen.

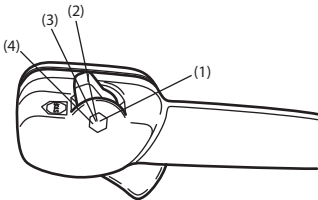

530BT

- Leerlaufdrehzahl (3)

350BT

- Zu etwa einem Drittel offen. (2)

Der Stoppschalter darf nicht in die Vollgasposition gestellt werden.

Choke: Den Chokehebel in Choke-Lage führen.

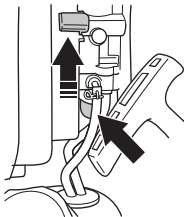

Kraftstoffpumpe: Mehrmals auf die Gummibläse der Kraftstoffpumpe drücken, bis diese sich mit Kraftstoff zu füllen beginnt. Die Blase braucht nicht ganz gefüllt zu werden.

Warmer Motor

Startvorgang wie bei kaltem Motor, ohne den Choker in Choke-Lage zu führen.

Starten

Den Gerätekörper mit der linken Hand gegen den Boden drücken (ACHTUNG! Nicht mit dem Fuß!). Mit der rechten Hand den Starthandgriff fassen und das Startseil langsam herausziehen, bis ein Widerstand spürbar wird (die Starthaken greifen), und dann schnell und kräftig ziehen. **Das Startseil niemals um die Hand wickeln.**



Erneute Startversuche unternehmen, bis der Motor startet. Wenn der Motor zündet, den Choke zurückstellen.

ACHTUNG! Das Startseil nicht ganz herausgezogener Lage nicht loslassen. Schäden am Gerät könnten die Folge sein.

Luft entweicht, wenn der Motor gestartet wird, selbst im Leerlauf. Achten Sie darauf, dass sich keine Personen zu nahe am Gebläse oder Blasrohr befinden.

Die gewünschte Drehzahl mit dem Gashebel einstellen.

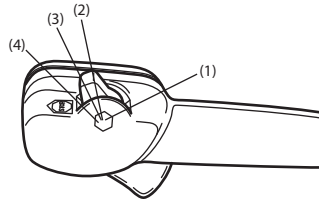

Lassen Sie den Motor einige Minuten warmlaufen.

- 1 Vollgas
- 2 Zu etwa einem Drittel offen.
- 3 Leerlaufdrehzahl
- 4 Stoppschalter

Stoppen

Zum Abstellen des Motors den Stoppschalter auf Stopp stellen.

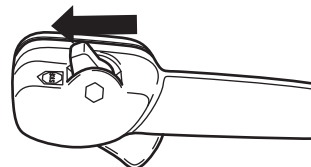

Allgemeines

Das Zündkabel und die Zündkerze abziehen, um Inspektions- und Wartungsarbeiten durchzuführen. Sämtliche Körperteile von heißen Oberflächen fernhalten.

Vergaser

Einstellung der Leerlaufdrehzahl

Vor den Einstellungen dafür sorgen, dass der Luftfilter sauber und der Luftfilterdeckel angebracht ist.

350BT

Die werkseitig eingestellte Leerlaufdrehzahl beträgt: 2200 rpm.

530BT

Die werkseitig eingestellte Leerlaufdrehzahl beträgt: 3000 rpm.

Mithilfe der Stellschraube am oberen Rand des Vergasers ggf. die Leerlaufdrehzahl einstellen.

Schalldämpfer



Der Schalldämpfer hat die Aufgabe, den Schallpegel zu dämpfen und die Abgase vom Anwender wegzuleiten. Die Abgase sind heiß und können Funken enthalten, die einen Brand verursachen können, wenn die Abgase auf trockenes und brennbares Material gerichtet werden.

Der Schalldämpfer ist mit einem speziellen Funkenfängernetz ausgerüstet. Das Funkenfängernetz sollte einmal pro Monat gereinigt werden. Dies geschieht am besten mit einer Stahlbürste.

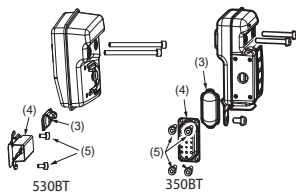

Das Funkenfängernetz wie folgt entfernen:

- Den Abgaskanal entfernen (4, 5).
- Das Funkengitter entfernen (3).
- Funkenfängernetz herausziehen und mit einer Stahlbürste reinigen. Funkenfängernetz austauschen, falls es beschädigt ist.
- Schließlich noch die Ölkohleablagerungen am Schalldämpfereingang und -ausgang und an der Auslassöffnung des Zylinders beseitigen.

ACHTUNG! Das Gerät niemals benutzen, wenn sich der Schalldämpfer in schlechtem Zustand befindet.

Regelmäßig prüfen, ob der Schalldämpfer intakt ist und ordentlich fest sitzt. Die Schrauben anziehen.

- 350BT 8-12 Nm. (1)
- 530BT 7-11 Nm. (2)

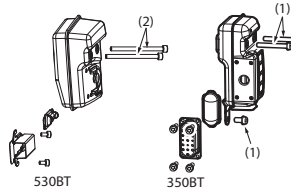

Überprüfen, ob das Funkengitter und der Abgaskanal korrekt angeschraubt sind (5). Mit 2 bis 3 Nm anziehen.



WARNUNG! Der Schalldämpfer ist beim Betrieb und auch noch nach dem Ausschalten sehr heiß. Dies gilt auch für den Leerlauf. Das Berühren kann zu Verbrennungen führen. Achten Sie auf die Feuergefahr!

Kühlsystem



Damit die Betriebstemperatur so niedrig wie möglich bleibt, ist das Gerät mit einem Kühlsystem ausgestattet.

Das Kühlsystem besteht aus folgenden Komponenten:

- Kühlrippen des Zylinders.
- Lufteinlassgitter

Das Kühlsystem einmal pro Woche mit einer Bürste reinigen, bei schwierigen Verhältnissen öfter. Eine Verschmutzung oder Verstopfung des Kühlsystems führt zur Überhitzung des Gerätes, die Schäden an Zylinder und Kolben zur Folge haben kann. Sicherstellen, dass die Düsen nicht blockiert sind.

Lufteinlassgitter

Stellen Sie sicher, dass der Lufteinlass auf allen Seiten, einschließlich der Unterseite, nicht von z. B. Laub oder Schmutz blockiert wird. Ein verstopfter Lufteinlass reduziert die Blasleistung und erhöht die Arbeitstemperatur des Motors, was ein Motorversagen zur Folge haben kann. Ggf. den Motor abstellen und Fremdkörper entfernen.

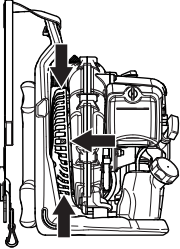

WARNUNG! Das Laubblasgerät niemals verwenden, wenn das Gitter nicht korrekt angebracht ist. Vor dem Gebrauch überprüfen, ob sich das Gitter in der korrekten Position befindet und unbeschädigt ist.

Zündkerze

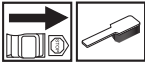

Der Zustand der Zündkerze wird durch folgende Faktoren verschlechtert:

- Falsch eingestellter Vergaser.
- Falsche Ölmenge im Kraftstoff (zuviel Öl oder falsche Ölsorte).
- Verschmutzter Luftfilter.

Diese Faktoren verursachen Beläge an den Elektroden der Zündkerze und können somit zu Betriebsstörungen und Startschwierigkeiten führen.

Die Zündkerze äußerlich reinigen. Die Zündkerze demontieren und den Elektrodenabstand prüfen. Den Abstand auf 0,6-0,7 mm einstellen oder die Zündkerze austauschen. Dafür sorgen, dass die Zündkerze eine sog. Funkenstörung hat.

0,6-0,7 mm

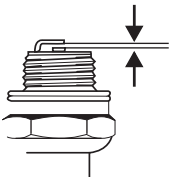

ACHTUNG! Stets den vom Hersteller empfohlenen Zündkerzentyp verwenden! Eine ungeeignete Zündkerze kann Kolben und Zylinder zerstören.

Luftfilter

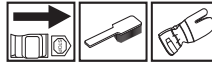

Luftfilter regelmäßig von Staub und Schmutz reinigen, zur Vermeidung von:

- Vergaserstörungen
- Startschwierigkeiten
- Leistungsminderung
- Unnötigem Verschleiß der Motorteile.
- Unnormal hohem Kraftstoffverbrauch.

Prüfen Sie den Luftfilter, und wechseln Sie ihn bei Bedarf aus.

Um Verbrennungen zu vermeiden, keine heißen Oberflächen wie Schalldämpfer, Zylinder usw. berühren.

Reinigung des Luftfilters

530BT

- Das Luftfiltergehäuse demontieren und den Filter herausnehmen. Den Filter in warmer Seifenlauge waschen.
- Luftfilter und Luftfilterdeckel montieren. Nicht vergessen, das Gitter wieder anzubringen. Wenn das Gitter fehlt, ist der Luftfilter nicht korrekt versiegelt und kann Staub in den Zylinder eintreten.

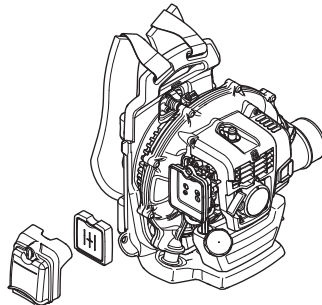

Ein Luftfilter, der längere Zeit verwendet wurde, wird nie vollkommen sauber. Der Luftfilter ist daher in regelmäßigen Abständen auszuwechseln. **Beschädigte Filter sind immer auszuwechseln.**

Wenn das Gerät bei staubigen Verhältnissen angewendet wird, ist der Luftfilter einzuölen. Siehe die Anweisungen unter der Überschrift Einölen des Luftfilters.

350BT

- Das Luftfiltergehäuse demontieren und den Filter herausnehmen. Den Filter in warmer Seifenlauge waschen. Dafür sorgen, dass der Filter trocken ist, wenn er wieder montiert wird.

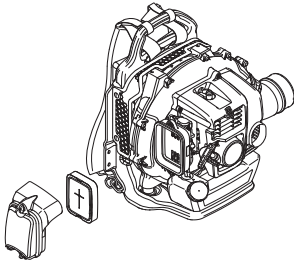

Ein Luftfilter, der längere Zeit verwendet wurde, wird nie vollkommen sauber. Der Luftfilter ist daher in regelmäßigen Abständen auszuwechseln. **Beschädigte Filter sind immer auszuwechseln.**

Wenn das Gerät bei staubigen Verhältnissen angewendet wird, ist der Luftfilter einzuölen. Siehe die Anweisungen unter der Überschrift Einölen des Luftfilters.

- Luftfilter und Luftfilterdeckel montieren.

Einölen des Luftfilters



Immer spezielles Filteröl verwenden. Das Filteröl enthält Lösungsmittel, damit es sich leicht gleichmäßig im Filter verteilen lässt. Daher Hautkontakt vermeiden.

Filter in einen Plastikbeutel stecken und Filteröl hineingießen. Plastikbeutel zur Verteilung des Öls kneten. Filter im Plastikbeutel ausdrücken und überschüssiges Öl entsorgen, bevor der Filter montiert wird. Niemals normales Motoröl verwenden. Dieses Öl läuft ziemlich schnell durch den Filter und setzt sich am Boden ab.

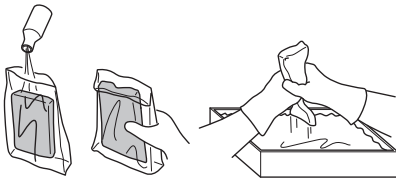

Schulterriemen

Wenn der Schultergurt beschädigt ist, kann er während der Verwendung reißen. Dadurch kann die Maschine fallen und Verletzungen verursachen. Befolgen Sie die unten stehenden Anweisungen zum Austauschen des Schultergurts.

- 1 Die Klemme vom Gurt entfernen.
- 2 Das Gurtende durch den Aufhänger führen.
- 3 Die Klemme wieder am Gurt befestigen.



WARNUNG! Sicherstellen, dass der dicke Rund Stift in der Klemme am Gurt befestigt ist. Eine nicht korrekte Befestigung kann zu Personenschaden führen.

WARTUNG

Wartungsschema

Nachstehend folgen einige allgemeine Wartungsanweisungen. Sollten Sie weitere Informationen brauchen, wenden Sie sich bitte an Ihre Servicewerkstatt.

Wartung	Tägliche Wartung	Wöchentliche Wartung	Monatliche Wartung
Das Gerät äußerlich reinigen.	X		
Kontrollieren, ob die Gashebel ordnungsgemäß funktionieren.	X		
Die Funktion des Stoppschalters kontrollieren.	X		
Luftfilter reinigen. Bei Bedarf austauschen.	X		
Schrauben und Muttern nachziehen.	X		
Sicherstellen, dass von Motor, Tank oder Kraftstoffleitungen kein Kraftstoff ausläuft.	X		
Kraftstofffilter auf Verschmutzungen oder Kraftstoffschlauch auf Risse oder andere Schäden untersuchen. Bei Bedarf austauschen.	X		
Das Funkenfängernetz des Schalldämpfers reinigen oder austauschen (gilt nur für Schalldämpfer ohne Katalysator).	X		
Vergewissern Sie sich, dass die Seiten des Lufteinlassgitters nicht blockiert werden.	X		
Die Startvorrichtung und ihr Startseil kontrollieren.		X	
Die Vibrationsdämpfer auf Beschädigung überprüfen.		X	
Die Zündkerze äußerlich reinigen. Die Zündkerze demontieren und den Elektrodenabstand prüfen. Den Abstand auf 0,6-0,7 mm einstellen oder die Zündkerze austauschen. Dafür sorgen, dass die Zündkerze eine sog. Funkenstörung hat.		X	
Das Kühlsystem des Geräts reinigen.		X	
Den Vergaser von außen und den Bereich um ihn herum reinigen.		X	
Alle Kabel und Anschlüsse kontrollieren.			X
Zündkerze austauschen. Dafür sorgen, dass die Zündkerze eine sog. Funkenstörung hat.			X
Das Funkenfängernetz des Schalldämpfers kontrollieren und ggf. reinigen (gilt nur für Schalldämpfer mit Katalysator).			X
Den Kraftstofftank reinigen.			X

TECHNISCHE DATEN

Technische Daten

Technische Daten	530BT	350BT
Motor		
Hubraum, cm ³	29,5	50,2
Leerlaufdrehzahl, U/min	3000	2200
Motorhöchstleistung gemäß ISO 8893, kW/ U/min		
Katalysatorschalldämpfer	Nein	Nein
Drehzahlgeregeltes Zündsystem	Nein	Ja
Zündanlage		
Zündkerze	NGK CMR7H/ TORCH AC7R	NGK CMR7H/ TORCH AC7R
Elektrodenabstand, mm	0,6-0,7	0,6-0,7
Kraftstoff- und Schmiersystem		
Kraftstofftank, Volumen, Liter	0,85	1,25
Gewicht		
Gewicht, ohne Kraftstoff, kg	6,75	10,2
Geräuschemissionen		
(siehe Anmerkung 1)		
Gemessene Schalleistung dB(A)	102	104
Garantierte Schalleistung L _{WA} dB(A)	102	104
Schallpegel		
(siehe Anmerkung 2)		
Äquivalenter Schalldruckwert am Ohr des Bedieners, gemessen gem. EN15503, dB (A)	91	95
Vibrationspegel		
(siehe Anmerkung 3)		
Äquivalente Vibrationspegel (a _{h_v,eq}) an den Griffen, gemessen gemäß EN15503, m/s ²	2,5	2,1
Gebälseleistung		
Max. Luftgeschwindigkeit mit Standardmundstück, m/s:	65	80
Luftstrom mit Standardmundstück, m ³ /min:	10.6	14
Durchschnittliches Luftvolumen am Deckel in m ³ /min	13.1	19,6

Anmerkung 1: Umweltbelastende Geräuschemission gemessen als Schalleistung (L_{WA}) gemäß EG-Richtlinie 2000/14/EG. Der aufgezeichnete Lautstärkepegel für die Maschine wurde unter Verwendung der originalen Schneidausrüstung mit dem höchsten Pegel gemessen. Die Differenz zwischen garantiertem und gemessenem Lautstärkepegel besteht darin, dass bei der garantierten Lautstärke auch eine Streuung im Messergebnis und Variationen zwischen verschiedenen Maschinen desselben Modells gemäß der Richtlinie 2000/14/EG berücksichtigt werden.

Anmerkung 2: Der äquivalente Schalldruckwert wird mit folgender zeitlicher Verteilung berechnet: 1/7 Leerlaufdrehzahl und 6/7 Durchgangsdrehzahl. Berichten zufolge entspricht der Schalldruckpegel für diese Maschine normalerweise einer Ausbreitungsklasse (standardmäßige Ausbreitung) von 1 dB (A).

Anmerkung 3: Die Anpassungsdämpfung wird mit folgender zeitlicher Verteilung berechnet: 1/7 Leerlaufdrehzahl und 6/7 Durchgangsdrehzahl. Berichten zufolge liegt der äquivalente Vibrationspegel normalerweise bei einer Ausbreitungsklasse (Standardabweichung) von 1 m/s².

TECHNISCHE DATEN

EG-Konformitätserklärung (nur für Europa)

Husqvarna AB, SE-561 82 Huskvarna, Schweden, Tel. +46-36-146500, versichert hiermit, dass die Laubblasgeräte **Husqvarna 530BT, 350BT** von den Seriennummern des Baujahrs 2016 an (die Jahreszahl wird im Klartext auf dem Typenschild angegeben, mitsamt einer nachfolgenden Seriennummer) den Vorschriften folgender RICHTLINIEN DES RATES entspricht:

- vom 17. Mai 2006 „Maschinen-Richtlinie“ **2006/42/EG**.
- vom 26. Februar 2014 "über elektromagnetische Verträglichkeit" **2014/30/EU**.
- vom 8. Mai 2000 "über umweltbelastende Geräuschemissionen von zur Verwendung im Freien vorgesehenen Geräten und Maschinen" **2000/14/EG**. Bewertung der Konformität wurde im Sinne von Anhang V durchgeführt.

Für Information betreffend die Geräuschemissionen, siehe das Kapitel Technische Daten. Folgende Normen wurden angewendet: **EN ISO 12100-2/A1:2009, CISPR 12:2009, EN 15503:2009**

SMP Svensk Maskinprovning AB, Box 7035, SE-750 07 Uppsala, Schweden, hat die freiwillige Typenprüfung für Husqvarna AB ausgeführt. Die Zertifikate haben die Nummern:

SEC/09/2102 - 530BT, **SEC/09/2103** - 350BT

Huskvarna, den 30. März 2016



Per Gustafsson, Entwicklungsleiter (Bevollmächtigter Vertreter für Husqvarna AB, verantwortlich für die technische Dokumentation.)

EXPLICAÇÃO DOS SÍMBOLOS

Símbolos

ATENÇÃO! A máquina, se for usada de forma indevida ou incorrecta, pode ser perigosa, causando sérios ferimentos ou mesmo a morte do utente ou outras pessoas.



Leia as instruções para o uso com toda a atenção e compreenda o seu conteúdo antes de fazer uso da máquina.



Use sempre:

- Protectors acústicos
- Protecção ocular aprovada



Este produto está conforme as directivas em validade da CE.



Deve-se usar luvas quando necessário.



O soprador pode arremessar violentamente objectos que podem fazer ricochete. Isso pode levar a graves lesões nos olhos no caso do equipamento de segurança recomendado não ser usado.



O operador da máquina tem que providenciar de modo a que pessoas e animais não se aproximem a menos de 15 metros. Devido a vários operadores trabalharem simultaneamente na mesma área, tem que haver uma distância de segurança de 15 metros pelo menos.



Dado o risco de poeira, deve-se usar protecção respiratória.



Mantenha todas as partes do seu corpo afastadas de superfícies quentes.



Emissões sonoras para o meio ambiente conforme directiva da Comunidade Europeia. A emissão da máquina é indicada no capítulo Especificações técnicas e no autocolante.



Os restantes símbolos e autocolantes existentes na máquina dizem respeito a exigências específicas para homologação em alguns países.

Controlo e/ou manutenção devem ser efectuados com o motor desligado, com o contacto de paragem na posição STOP.



Use sempre luvas de protecção.



Limpeza periódica obrigatória.



Inspeção ocular.



Uso obrigatório de óculos ou viseira de protecção.



Enchimento de combustível.



Estrangulador na posição de 'aberto'.



Estrangulador na posição de 'fechado'.



ÍNDICE

Índice

EXPLICAÇÃO DOS SÍMBOLOS

Símbolos 211

ÍNDICE

Índice 212

Antes de arrancar, observe o seguinte: 212

INTRODUÇÃO

Prezado cliente! 213

COMO SE CHAMA?

Como se chama no soprador? 214

INSTRUÇÕES GERAIS DE SEGURANÇA

Noções gerais 215

INSTRUÇÕES DE SEGURANÇA

Equipamento de protecção pessoal 217

Equipamento de segurança da máquina 217

Controlo, manutenção e assistência ao equipamento de segurança da máquina 218

Instruções gerais de trabalho 219

MONTAGEM

Montagem do tubo de sopro e do punho de comando 222

MANEJO DE COMBUSTÍVEL

Combustível 223

Abastecimento 224

ARRANQUE E PARAGEM

Arranque e paragem 225

MANUTENÇÃO

Noções gerais 226

Carburador 226

Silenciador 226

Sistema de arrefecimento 226

Grelha de entrada de ar 227

Vela de ignição 227

Filtro de ar 227

Correia do ombro 228

Esquema de manutenção 229

Esquema de manutenção 229

Esquema de manutenção 229

Esquema de manutenção 229

Esquema de manutenção 229

Esquema de manutenção 229

Esquema de manutenção 229

Esquema de manutenção 229

Esquema de manutenção 229

Esquema de manutenção 229

Esquema de manutenção 229

Esquema de manutenção 229

Esquema de manutenção 229

Esquema de manutenção 229

Esquema de manutenção 229

Esquema de manutenção 229

Esquema de manutenção 229

Esquema de manutenção 229

Esquema de manutenção 229

Esquema de manutenção 229

Esquema de manutenção 229

Antes de arrancar, observe o seguinte:

Leia as instruções para o uso com toda a atenção.



ATENÇÃO! A exposição prolongada a ruídos pode provocar danos auditivos permanentes. Por isso, use sempre protectores acústicos aprovados.



ATENÇÃO! Sob nenhuma circunstância é permitido modificar a configuração original da máquina sem a autorização expressa do fabricante. Devem usar-se sempre acessórios originais. Modificações e/ou acessórios não autorizados podem acarretar em sérias lesões ou perigo de vida para o utilizador ou outros.



ATENÇÃO! Um soprador, se utilizado inadvertida ou erradamente, pode tornar-se num instrumento perigoso, causando sérias lesões, que podem ser até mesmo mortais. É de extrema importância que você leia e compreenda o conteúdo destas instruções para o uso.

Husqvarna AB efectua o desenvolvimento contínuo dos seus produtos, reservando-se o direito de introduzir modificações referentes, entre outros, ao aspecto e forma dos mesmos sem aviso prévio.

A máquina está projectada apenas para limpeza por sopro de relvados, caminhos, ruas asfaltadas e similares.

INTRODUÇÃO

Prezado cliente!

Parabéns pela sua preferência na compra de um produto Husqvarna ! A história da Husqvarna recua no tempo até 1689, quando o rei Karl XI mandou construir uma fábrica na margem da ribeira Huskvarna para fabricar mosquetes. A localização junto à ribeira Huskvarna era lógica, dado que as águas da ribeira eram usadas para gerar energia e desta forma se tinha acesso a uma hidrogeradora de energia. Durante os mais de 300 anos de existência da fábrica Husqvarna foram fabricados inúmeros produtos, desde os antigos fogões a lenha às modernas máquinas de cozinha, máquinas de coser, bicicletas, motocicletas, etc. Em 1956 foi lançada a primeira máquina de cortar relva motorizada que em 1959 foi seguida da motosserra, e é neste sector que a Husqvarna actualmente actua.

A Husqvarna é actualmente um dos maiores fabricantes mundiais de produtos florestais e para jardinagem, com a qualidade e o desempenho como prioridade máxima. A ideia comercial é projectar, fabricar e comercializar produtos motorizados para uso florestal e de jardinagem, bem como para a indústria da construção e a indústria fabril. A meta da Husqvarna é também ser ponta de lança no que diz respeito a ergonomia, facilidade de utilização, segurança e consciência ambiental, razão pela qual foram criados vários aperfeiçoamentos para melhorar os produtos nessas áreas.

Estamos convencidos de que será com satisfação que apreciará a qualidade e desempenho dos nossos produtos durante muito tempo no futuro. A compra de qualquer dos nossos produtos dá-lhe acesso a ajuda profissional com reparações e assistência técnica, na eventualidade de, apesar de tudo, acontecer qualquer coisa. No caso do local de compra da máquina não ter sido nenhum dos nossos revendedores autorizados, pergunte-lhes aonde fica a oficina especializada mais próxima.

Esperamos que ficará satisfeito com a sua nova máquina e que ela o acompanhará durante muito tempo. Lembre-se de que estas instruções de utilização são um documento valioso. Seguindo o seu conteúdo (utilização, assistência técnica, manutenção, etc) aumentará consideravelmente a vida útil da máquina bem como o preço de venda em segunda mão da mesma. Se vender a sua máquina, entregue as instruções de utilização ao novo proprietário.

Muito obrigado por usar um produto Husqvarna!

Husqvarna AB efectua o desenvolvimento contínuo dos seus produtos, reservando-se o direito de introduzir modificações referentes, entre outros, ao aspecto e forma dos mesmos sem aviso prévio.

COMO SE CHAMA?

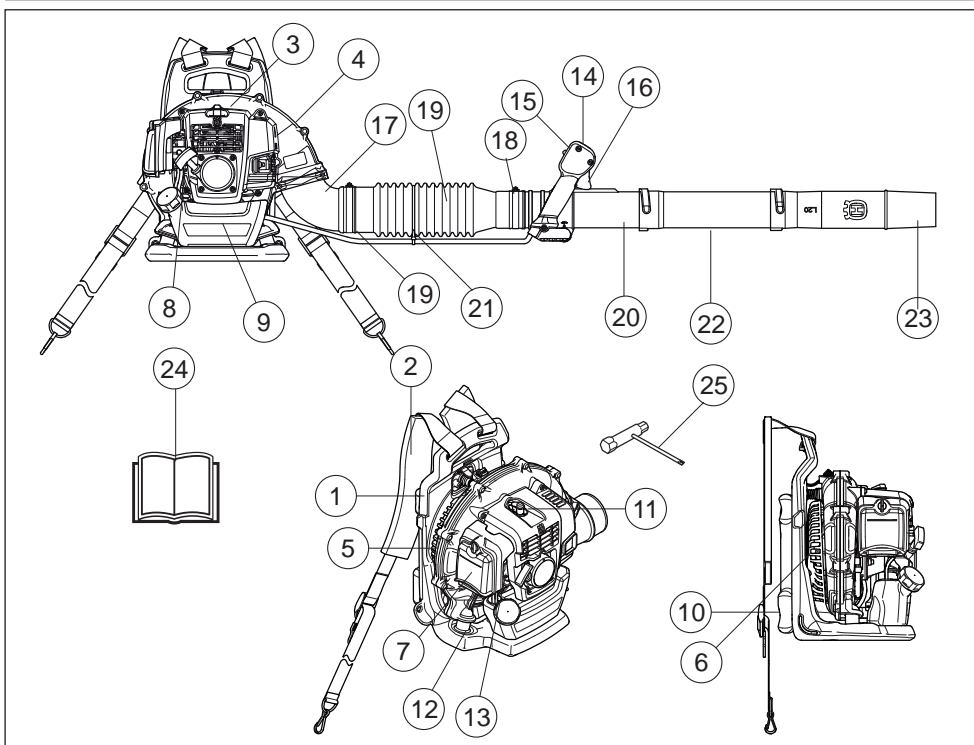

Como se chama no soprador?

- | | |
|---|--|
| 1 Estrutura | 14 Punho de comando/Punho de manobra |
| 2 Correia de suporte (Faixa de cinta apenas disponível para os modelos 350BT) | 15 Contacto de paragem com regulação do ponto de aceleração. |
| 3 Cobertura do motor | 16 Acelerador |
| 4 Cobertura da ventoinha | 17 Cotovelo |
| 5 Grelha de entrada de ar | 18 Braçadeira |
| 6 Ventoinha | 19 Mangueira flexível |
| 7 Filtro de rede do ar | 20 Tubo de manobra |
| 8 Pega do arranque | 21 Braçadeira |
| 9 Depósito de combustível | 22 Tubo intermédio |
| 10 Almofada | 23 Tubo de sopra |
| 11 Vela de ignição | 24 Instruções para o uso |
| 12 Sistema anti-vibração | 25 Chave universal |
| 13 Arranque a frio | |

INSTRUÇÕES GERAIS DE SEGURANÇA

Noções gerais

IMPORTANTE!

A máquina está projectada apenas para limpeza por sopro de relvados, caminhos, ruas asfaltadas e similares.

Antes de utilizar, faça uma inspecção geral à máquina. Consulte o esquema de manutenção.

Nunca use a máquina se estiver cansado, se bebeu álcool ou se toma remédios que podem influir na sua visão, discernimento ou controlo sobre o corpo.

Use equipamento de protecção pessoal. Ver as instruções na secção "Equipamento de protecção pessoal".

Nunca use uma máquina que foi modificada a ponto de não mais corresponder à construção original.

Nunca use uma máquina defeituosa. Efectue as verificações de segurança e cumpra as instruções de manutenção e assistência técnica contidas neste manual. Alguns serviços de manutenção e de assistência técnica deverão ser executados por especialistas qualificados. Consulte as instruções na secção Manutenção.

Todas as tampas e protecções devem estar montadas antes da máquina ser posta em funcionamento. Verifique se o cachimbo da vela e o cabo de ignição estão em bom estado para evitar o risco de choques eléctricos.

O operador da máquina tem que providenciar de modo a que pessoas e animais não se aproximem a menos de 15 metros. Devido a vários operadores trabalharem simultaneamente na mesma área, tem que haver uma distância de segurança de 15 metros pelo menos.

Nunca permita que crianças utilizem a máquina.

Nunca permita que outra pessoa utilize a máquina sem estar certo de que a mesma entendeu o conteúdo do manual de instruções.

Verifique sempre se existem objectos que possam bloquear a grelha de entrada de ar antes de iniciar os trabalhos.

Nunca retire a grelha de entrada de ar.

Em caso de emergência, liberte-se da máquina abrindo as correias de peito e de cintura, e deixando a máquina cair para trás.

Entre sempre em contacto com as autoridades locais e verifique se está a seguir as determinações apropriadas.

Mantenha todas as partes do seu corpo afastadas de superfícies quentes.

Não toque nunca na vela ou no cabo de ignição enquanto o motor estiver ligado.



ATENÇÃO! Esta máquina produz um campo electromagnético durante o funcionamento. Em determinadas circunstâncias, este campo pode interferir com o funcionamento de implantes médicos activos ou passivos. Para reduzir o risco de lesões graves ou mortais, recomendamos que portadores de dispositivos implantados consultem o seu médico e o fabricante do implante antes de utilizar a máquina.

Arranque

- Nunca ponha a máquina a trabalhar dentro de casa. Conscientize-se do perigo que representa inspirar os gases de escape do motor.
- Inspeccione as redondezas e certifique-se de não haver o risco de pessoas ou animais entrarem em contacto com a saída de sopro.
- Coloque a máquina no solo, pressione o corpo da máquina contra o solo com a mão esquerda (Nota: Não com o pé). Agarre depois a pega do arranque com a mão direita e dê puxões rápidos e fortes.



Segurança no maneo de combustível



- Use reservatórios de combustível com protecção contra enchimento excessivo.
- Nunca abasteça uma máquina com o motor em funcionamento. Pare o motor e deixe arrefecer alguns minutos antes de abastecer.
- Zele por uma boa ventilação ao abastecer e misturar combustível (gasolina e óleo de dois tempos).
- Evite todo o contacto da pele com combustível. O combustível irrita e pode provocar alterações na pele.
- Afaste a máquina pelo menos 3 metros do lugar onde abasteceu, antes de arrancar.

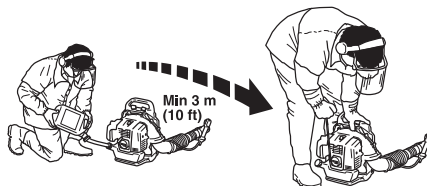

- Nunca arranque com a máquina:
 - Se derramou combustível sobre a máquina. Remova todo o líquido derramado e deixe que os restos de gasolina se evaporem.
 - Se derramou combustível sobre si próprio ou na sua roupa, troque de roupa. Lave as partes do corpo que estiveram em contacto com o combustível. Lave com água e sabonete.
 - Se a máquina tiver fuga de combustível. Controle regularmente se há fugas na tampa do depósito e nos tubos de combustível.

INSTRUÇÕES GERAIS DE SEGURANÇA

Transporte e armazenagem

- Guarde e transporte a máquina e o combustível de modo tal que não haja o risco de possíveis fugas e vapores entrarem em contacto com fontes de faíscas ou chama aberta, tais como máquinas e motores eléctricos, contactos/interruptores eléctricos ou mesmo caldeiras.
- Ao armazenar e transportar combustível, utilize recipiente especialmente destinado e aprovado para esse fim.
- Em armazenagem por tempo prolongado, o depósito de combustível da máquina deve ser esvaziado. Consulte o posto de abastecimento mais próximo sobre como proceder com o combustível excedente. Esvazie o depósito de combustível e prima a bomba de ferrar até que todo o combustível tenha sido eliminado.
- Retire a vela de ignição e verta uma colher de óleo de 2 tempos no cilindro. Vire o motor algumas vezes e depois volte a colocar a vela de ignição no lugar.
- Certifique-se de que a máquina foi cuidadosamente limpa e submetida a uma revisão completa antes de ser armazenada por tempo prolongado.
- Trave a máquina durante o transporte.
- Armazene a máquina num local seco, fresco, bem arejado e isento de poeiras. Mantenha a máquina fora do alcance de crianças.

Um suporte e uma máquina bem ajustados facilitam o trabalho consideravelmente. Ajuste o suporte para a melhor posição de trabalho.



Aperte as correias laterais de modo que o peso fique distribuído igualmente por ambos os ombros.

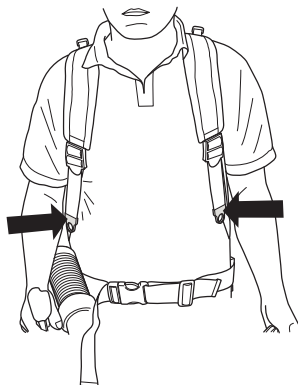

Coloque a correia dos quadris sobre os quadris e não demasiado abaixo na barriga. Aperte a correia dos quadris de modo a sentir que o peso do soprador repousa nos quadris.



NOTE!

O 530BT não possui faixa de cinta.



ATENÇÃO! Tenha cuidado ao manusear combustível. Pense nos riscos de incêndio, explosão e inalação.

Ajuste do suporte



ATENÇÃO! Ao trabalhar com a máquina tem-se sempre que usar as correias de suporte. Se isso não for feito, não se pode manobrar com segurança, o que pode causar ferimentos a si mesmo ou a outros.

Assegure-se de que a faixa de cinta está fechada e correctamente ajustada.

Caso não esteja a utilizar uma faixa de cinta, assegure-se de que a retira da unidade e a armazena. Existe o risco de a faixa se prender e fazer cair a unidade.

Existe o risco de uma faixa não fechada ficar presa ou ser sugada pela ventoinha da máquina.



INSTRUÇÕES DE SEGURANÇA

Equipamento de protecção pessoal



ATENÇÃO! Em quaisquer circunstâncias de utilização da máquina deve ser utilizado equipamento de protecção pessoal aprovado. O equipamento de protecção pessoal não elimina o risco de lesão mas reduz os seus efeitos em caso de acidente. Consulte o seu concessionário na escolha do equipamento. Leia as instruções para o uso com toda a atenção e compreenda o seu conteúdo antes de fazer uso da máquina.



ATENÇÃO! Esteja sempre atento a sinais de alarme ou avisos de viva voz quando usar protectores acústicos. Retire os protectores acústicos logo que o motor tenha parado.

- Deve-se usar luvas quando necessário.



- Devem-se usar protectores acústicos com suficiente insonorização.



- Deve sempre usar-se protecção ocular aprovada. Mesmo que se use viseira, devem usar-se óculos de protecção aprovados. Consideram-se óculos de protecção aprovados, os que estejam conformes com a norma ANSI Z87.1 nos EUA ou EN 166 nos países da UE. O embate de ramos ou objectos arremessados podem ferir os olhos.

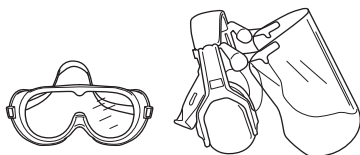

- Use botas estáveis e antidesslizantes.



- Use sempre calças compridas e resistentes, botas, luvas e uma camisola de manga comprida. Para reduzir o risco de ferimentos associados ao facto de os objectos ficarem presos nas peças rotativas, não use roupa larga, lenços, jóias, etc. Prenda o cabelo acima dos ombros.
- Dado o risco de poeira, deve-se usar protecção respiratória.

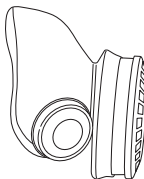

- Os primeiros socorros devem sempre estar à mão.



Equipamento de segurança da máquina

Nesta secção esclarecem-se quais são as peças de segurança da máquina, que função desempenham e ainda como efectuar o controlo e a manutenção para se certificar da sua operacionalidade. Ver capítulo Como se chama?, para localizar onde estas peças se encontram na sua máquina.



ATENÇÃO! Nunca use uma máquina com peças de segurança defeituosas. Siga as instruções de controlo, manutenção e assistência técnica listadas nesta secção.

Contacto de paragem

O contacto de paragem é usado para desligar o motor.

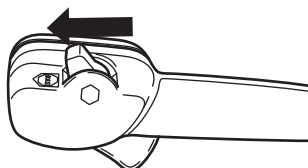

Retire o cabo de ignição e a vela de ignição para executar a inspecção e manutenção.

INSTRUÇÕES DE SEGURANÇA

Sistema anti-vibração

A máquina está equipada com um sistema de amortecimento de vibrações, construído de forma a propiciar uma utilização tão confortável e isenta de vibrações quanto possível.

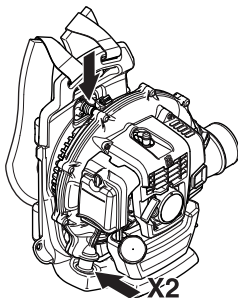

ATENÇÃO! A exposição excessiva a vibrações pode levar a lesões arteriais ou nervosas em pessoas que tenham distúrbios do aparelho circulatório. Procure um médico se constatar sintomas corporais que se possam relacionar com exposição excessiva a vibrações. Exemplos desses sintomas são entorpecimento, ausência de tacto, comichões, "pontadas", dor, ausência ou redução da força normal, mudanças na cor da pele ou na sua superfície. Esses sintomas surgem normalmente nos dedos, mãos ou pulsos. O risco dessas lesões pode aumentar a baixas temperaturas.

Silenciador

O silenciador é construído para propiciar o mais baixo nível de ruído possível bem como desviar os gases de escape do utilizador.

Em países com clima quente e seco, o perigo de incêndio é considerável. Por isso equipámos o silenciador com uma rede retentora de faíscas montada dentro do silenciador.

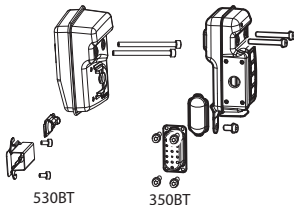

Para silenciadores é muito importante que as instruções de controlo, manutenção e assistência sejam cumpridas. Ver as instruções da secção Controlo, manutenção e assistência técnica ao equipamento de segurança da máquina.



ATENÇÃO!

Tenha em mente o seguinte: Os gases de escape do motor contêm monóxido de carbono, que pode causar intoxicações. Por esse motivo, nunca deve arrancar ou usar a máquina em ambiente fechado ou com ventilação deficiente.

Os gases de escape do motor são quentes e podem conter faíscas causadoras de incêndios. Portanto, nunca arranque com a máquina em interiores ou nas proximidades de material inflamável!



ATENÇÃO! O interior do silenciador contém produtos químicos potencialmente cancerígenos. Evite o contacto directo com esses produtos se tiver um silenciador danificado.

Controlo, manutenção e assistência ao equipamento de segurança da máquina



ATENÇÃO! Toda a assistência e reparação da máquina requer formação especializada. Especialmente no que se refere ao equipamento de segurança. Se a máquina não satisfizer algum dos controlos abaixo mencionados, procure a sua oficina autorizada. A compra de qualquer dos nossos produtos garante-lhe a obtenção de reparação e assistência profissionais. Se o local da compra da máquina não for um dos nossos concessionários com assistência técnica, consulte a oficina autorizada mais próxima.

Contacto de paragem

- Arranque o motor e verifique se este se desliga quando o contacto de paragem é levado à posição de paragem.

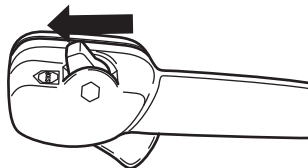

INSTRUÇÕES DE SEGURANÇA

Sistema anti-vibração



- Verifique regularmente os elementos anti-vibração com vista a fissuras e deformação. Se estiverem danificados, substitua-os.

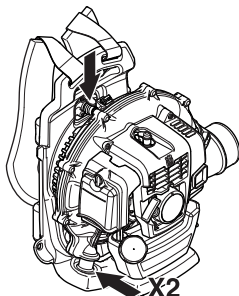

- Verifique se os elementos anti-vibração estão inteiros e bem fixos.

Silenciador



- Nunca use uma máquina com silenciador defeituoso.



- Verifique regularmente se o silenciador está fixo à máquina.

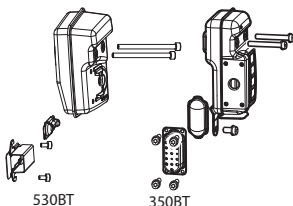

- O silenciador da sua máquina está equipado com uma rede retentora de faíscas que deve ser limpa regularmente. Ver secção Silenciador no capítulo Manutenção. Uma rede obstruída pode levar a sobreaquecimento do motor e causar graves danos no mesmo. Nunca use um silenciador com rede retentora de faíscas defeituosa.



ATENÇÃO! Nunca use uma máquina com equipamento de segurança defeituoso. O equipamento de segurança da máquina deverá ser controlado e a sua manutenção feita conforme se descreve nesta secção. Se a sua máquina não satisfizer a algum desses controlos, deverá ser enviada a uma oficina autorizada para reparação.

Filtro de ar

Não utilize nunca o soprador de folhas sem filtro de ar ou com um elemento do filtro deformado ou danificado pois o ar não filtrado e com poeiras pode danificar rapidamente o motor.

Instruções gerais de trabalho

IMPORTANTE! Esta secção aborda regras básicas de segurança para o trabalho com o soprador. Se você se sentir inseguro sobre o modo de prosseguir com o trabalho, consulte um especialista. Dirija-se ao seu revendedor ou à sua oficina autorizada. Evite toda a forma de uso para a qual se sinta insuficientemente qualificado.

Respeite as pessoas ao seu redor evitando usar a máquina a horas impróprias, por exemplo a horas avançadas da noite ou cedo de manhã. Reduza os níveis de ruído limitando o número de unidades de equipamento utilizadas em simultâneo. Leia e siga os conselhos simples que se seguem, de modo a incomodar o menos possível as pessoas ao seu redor.

- Use o soprador com a aceleração mínima possível. Muito raramente é necessário usar a aceleração máxima. Muitas das fases do trabalho podem ser efectuadas com meia aceleração. Uma aceleração mais baixa significa menos ruído e menos poeira. Também se torna mais fácil controlar o lixo a recolher/deslocar.
- Use um ancinho ou uma vassoura para despegar o lixo pegado ao solo.
- Mantenha o bocal do soprador o mais perto possível do solo. Utilize todo o comprimento do tubo de sopro para manter a corrente de ar junto ao solo.
- Deixe tudo limpo e arrumado. Certifique-se de não ter soprado lixo para propriedade alheia. Proceda à eliminação dos resíduos em recipientes para lixo.
- Utilize a máquina durante as horas úteis normais, de modo a evitar ruído desnecessário. Evite trabalhar cedo de manhã ou a horas tardias da noite.



ATENÇÃO! Preste atenção ao que se passa na sua vizinhança. Se alguém se aproximar da sua área de trabalho, coloque o acelerador no mínimo até a pessoa se encontrar a uma distância segura. Não aponte o soprador contra pessoas, animais, lugares de recreio, janelas abertas, automóveis, etc.

INSTRUÇÕES DE SEGURANÇA

Regras básicas de segurança



- Não é permitida a presença indevida de pessoas e animais dentro da área de trabalho com um raio de 15 metros.
- Deixar o motor arrefecer antes de atestar com combustível.
- Mantenha todas as partes do seu corpo afastadas de superfícies quentes.
- Caso a máquina pegue fogo ou ocorra qualquer outra emergência que o force a afastar-se rapidamente da máquina, abra as correias do arnês e deixe a máquina cair para trás.
- A forte corrente de ar pode deslocar objectos a uma velocidade tal que podem fazer ricochete e causar graves ferimentos nos olhos.

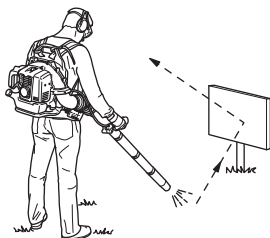

- Não aponte o jacto de ar contra pessoas nem animais.
- Pare o motor antes de montar ou desmontar acessórios ou outras peças.
- Evite o uso em condições meteorológicas desfavoráveis. Por exemplo, em denso nevoeiro, chuva e vento fortes, frio intenso, etc. Trabalhar com mau tempo é cansativo e pode levar a situações perigosas, tais como ir para terreno escorregadio.
- Minimize o tempo de sopro humedecendo ligeiramente as áreas com muito pó ou utilizando equipamento de pulverização.
- Reduza o consumo de água utilizando sopradores em vez de mangueiras de água nas várias aplicações relacionadas com o relvado e o jardim, tais como gradeamentos, guarda-ventos, pátios, alpendres, etc.
- Certifique-se de que pode andar e estar de pé com segurança. Tenha cuidado com eventuais obstáculos em caso de um deslocamento inesperado (raízes, pedras, galhos, buracos, valas, etc.). Use de extrema precaução ao trabalhar em terreno inclinado.



- Nunca pouse a máquina com o motor em funcionamento sem que a tenha bem vigiada.
- Os gases de escape do motor contêm monóxido de carbono, que pode causar intoxicações. Por esse motivo, nunca deve arrancar ou usar a máquina em ambiente fechado ou com ventilação deficiente.
- Não é permitido usar o soprador em escadas ou andaimes, nem em locais altos (como telhados). Fazê-lo poderia provocar ferimentos graves.



- **NOTA!** Nunca use uma máquina sem que possa pedir ajuda em caso de acidente.

Técnicas básicas de trabalho



ATENÇÃO! Atenção a objectos arremessados. Use sempre protecção ocular. Pedras, lixo etc., podem ser arremessados contra os olhos e causar cegueira ou graves ferimentos nos olhos. Mantenha estranhos ao trabalho afastados. Crianças, animais, espectadores e ajudantes deverão ficar fora da zona de segurança de 15 metros. Pare a máquina imediatamente se alguém se aproximar.



ATENÇÃO! Páre sempre o motor para limpeza.

- Este soprador é do tipo mochila, sendo carregado por meio de correias de ombros durante a operação. É operado e controlado com o punho sobre o tubo, utilizando a mão direita.
- O velocidade do jacto de ar é regulada com o acelerador. Escolha a velocidade mais adequada para o trabalho em questão.

INSTRUÇÕES DE SEGURANÇA

Para não se ter que manter o dedo no acelerador o tempo todo, pode-se fixar a aceleração desejada com o 'comando de paragem'. A aceleração máxima é obtida com o comando todo para trás.

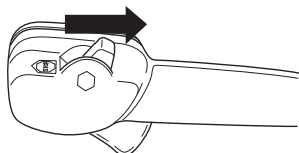

- Certifique-se de que a entrada de ar não possa ser obstruída, por exemplo por folhas e lixo. Uma entrada de ar entupida reduz a capacidade de sopro da máquina e aumenta a temperatura de trabalho do motor, podendo causar avarias no mesmo. Pare o motor e remova o objecto.

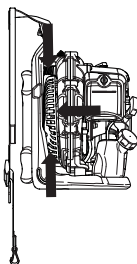

- Esteja consciente da direcção do vento. Trabalhe a favor do vento para facilitar o seu trabalho.
- O uso do soprador para deslocar grandes montes de lixo é moroso e provoca ruído desnecessário.
- Mantenha bom equilíbrio e apoio para os pés.
- Após terminado o trabalho, a máquina deve ser guardada em pé.

MONTAGEM

Montagem do tubo de sopro e do punho de comando

- Ligue o soprador e o tubo de controlo por meio da mangueira flexível. Fixe ambas as extremidades da mangueira flexível no lugar.

Utilize as ferragens incluídas.

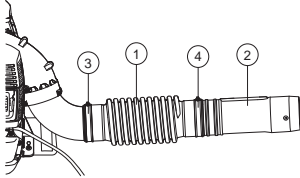

- 1 Mangueira flexível
- 2 Tubo de manobra
- 3 Braçadeira
- 4 Braçadeira

NOTE!

Lubrifique um pouco os tubos para facilitar a montagem.

- Fixe o suporte do punho ao tubo de manobra e aperte a maçaneta no suporte. Assegure-se de que alinhou o suporte do punho com a parte convexa do tubo de manobra.

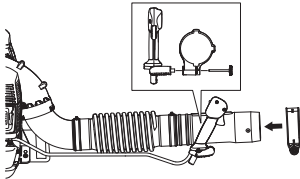

- Ajuste a posição e o ângulo de modo a obter uma posição de trabalho confortável, e aperte.

350BT

- Utilize a braçadeira para fixar a cablagem à mangueira flexível.

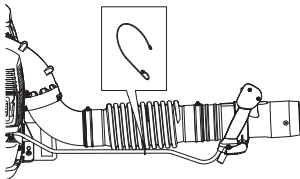

- Ligue o tubo recto ao final do tubo. Encaixe os tubos um no outro e rode de modo a bloquear.

530BT

- Fixe a cablagem no centro da mangueira, utilizando a correia fornecida com a cablagem.
- Em primeiro lugar, envolva a mangueira flexível com a correia. Comece pela parte inferior. De seguida

coloque a correia através do orifício da cinta, tal como mostra a figura. Tenha em atenção que a mangueira pode ficar danificada se apertar demasiado a correia.

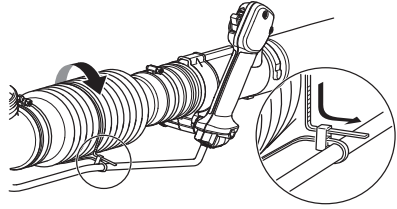

Tubo de sopro

Monte o tubo intermédio e o tubo de sopro. É possível adicionar mais tubos intermédios caso seja necessário prolongar o tubo de sopro.

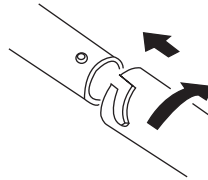

Equipamento adicional

(não incluída)

Direcção

Desmonte o tubo intermédio. Desaparafuse e retire o manípulo do suporte e enfie o suporte sobre o tubo de manobra. Monte o manípulo e aperte-o.

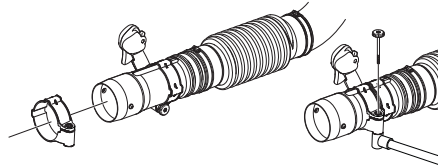

Monte o tubo intermédio.

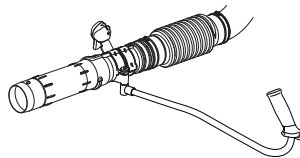

Bocal chato

- No caso de se desejar maior velocidade de ar, substitui-se o bocal redondo por um bocal chato.

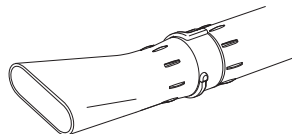

MANEJO DE COMBUSTÍVEL

Combustível

NOTA! A máquina está equipada com um motor de dois tempos e deve sempre funcionar com uma mistura de gasolina e óleo para motores de dois tempos. Para assegurar a mistura correcta é importante medir cuidadosamente a quantidade de óleo a ser misturada. No caso de pequenas quantidades de combustível a misturar, até pequenos erros na quantidade de óleo influem fortemente na proporção da mistura.



ATENÇÃO! Tenha sempre boa ventilação ao manusear combustível.

Gasolina



NOTA! Utilize sempre gasolina de qualidade de mistura com óleo (gasolina com índice de octano de 90, no mínimo).



- O índice de octano mínimo recomendado é de 90. Se o motor trabalhar com gasolina com índice de octano inferior a 90, pode haver grilagem. Isto leva a um aumento da temperatura, podendo causar sérias avarias no motor.
- Ao trabalhar continuamente em rotação alta, recomenda-se um índice de octano mais elevado. Utilize gasolina de qualidade sem chumbo.

Pode ser utilizada mistura de combustível com etanol, E10 (teor máximo de etanol na mistura 10%). A utilização de misturas de combustível com etanol superiores a E10 irá fazer com que o motor funcione com uma mistura de ar-combustível inadequada, podendo ficar danificado.

Óleo de dois tempos

- Para o melhor resultado e funcionamento, use óleo HUSQVARNA de dois tempos que foi especialmente desenvolvido para os nossos motores a dois tempos. Proporção de mistura 1:50 (2%).
- Se não houver óleo de dois tempos HUSQVARNA disponível, pode-se usar outro óleo de dois tempos de alta qualidade para motores arrefecidos a ar. Consulte o seu concessionário ao escolher o óleo. Proporção de mistura 1:33 (3%).
- Nunca use óleo de dois tempos para motores fora de bordo arrefecidos a água, o chamado outboard oil.
- Nunca use óleo para motores a quatro tempos.

Gasolina, litros	Óleo de dois tempos, litros	
	2% (1:50)	3% (1:33)
5	0,10	0,15
10	0,20	0,30
15	0,30	0,45
20	0,40	0,60

Mistura

- Misture sempre gasolina e óleo num recipiente limpo e aprovado para gasolina.
- Comece sempre por juntar metade da gasolina a ser misturada. Junte depois todo o óleo. Agite bem a mistura. Por fim, junte o restante da gasolina.
- Agite a mistura cuidadosamente antes de a despejar no depósito de combustível da máquina.



- Não misture combustível além do necessário para se consumir durante um mês, no máximo.
- Se a máquina não for usada por um longo período, esvazie o depósito de combustível e limpe-o.

Abastecimento



ATENÇÃO! As medidas de precaução abaixo diminuem os riscos de incêndio:

Reabasteça num local bem ventilado. Nunca abasteça a máquina dentro de casa.

Não fume nem ponha nenhum objecto quente nas proximidade do combustível.

Nunca abasteça com o motor em funcionamento.

Pare o motor e deixe arrefecer alguns minutos antes de abastecer.

Abra a tampa do depósito devagar, ao abastecer, para dar saída lenta aos gases se houver um excesso de pressão.

Aperte bem a tampa do depósito após abastecer.

Se derramou combustível sobre a máquina. Remova todo o líquido derramado e deixe que os restos de gasolina se evaporem.

Afaste sempre a máquina do local e da fonte de abastecimento, antes de arrancar.

- Afaste a máquina pelo menos 3 metros do lugar onde abasteceu, antes de arrancar.

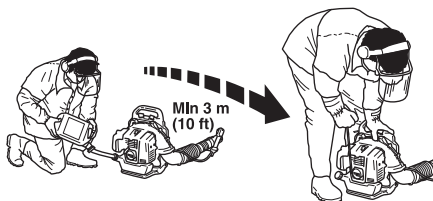

- Seque bem à volta da tampa do depósito. Sujidades no depósito causam problemas de funcionamento.
- Certifique-se de que o combustível está bem misturado, agitando o recipiente antes de encher o depósito.
- Controlar o nível de combustível antes cada utilização mas deixar espaço suficiente para a sua expansão dado que o calor do motor e do sol, se for esse o caso, poderá expandir o combustível até transbordar.

ARRANQUE E PARAGEM

Arranque e paragem



ATENÇÃO! Afaste sempre a máquina do local e da fonte de abastecimento, antes de arrancar. Coloque a máquina numa base sólida.

Não permita a presença de pessoas estranhas na área de trabalho, sob risco de danos pessoais sérios. A distância de segurança é de 15 metros.

A máquina só deve ser posta em funcionamento após estar completamente montada. Se a máquina for posta em funcionamento sem todas as coberturas protectoras montadas, incorre-se em risco de lesões pessoais.

Motor frio

Ignição: Leve o contacto de paragem à posição de arranque. Cerca de um terço aberto.

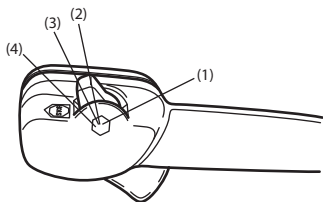

530BT

- Rotação de marcha em vazio (3)

350BT

- Cerca de um terço aberto. (2)

O contacto de paragem não deve ser posto na posição de aceleração máxima.

Estrangulador: Ponha o comando na posição de estrangular.

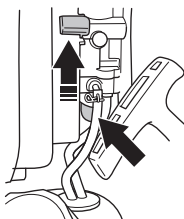

Bomba de combustível: Premir a bolha de borracha da bomba de combustível repetidas vezes, até que o combustível comece a encher a bolha. Não é necessário encher a bolha completamente.

Motor quente

Use o mesmo procedimento de arranque para motor frio mas sem por o estrangulador na posição de estrangular.

Arranque

Pressione o corpo da máquina contra o solo com a mão esquerda (NOTA! Não o faça com o pé!). Agarre depois a pega do arranque com a mão direita e puxe a corda lentamente até sentir resistência (o mecanismo de arranque começa a actuar) e em seguida puxe com movimentos rápidos e fortes. **Nunca enrole a corda de arranque na mão.**



Repita as tentativas de arranque até o motor pegar. Quando o motor pegar, reponha o estrangulador na posição original.

NOTA! Não puxe inteiramente a corda de arranque nem solte a pega do arranque se estiver em posição totalmente distendida. Esta prática pode danificar a máquina.

O ar é soprado logo que o motor arranca, mesmo com marcha em vazio. Não permita que outras pessoas se aproximem do soprador ou do tubo do soprador.

Com o acelerador ajustar para a rotação pretendida.

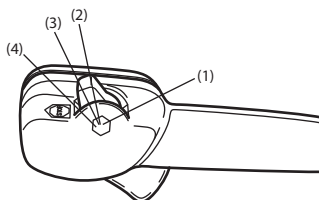

Deixe o motor aquecer durante alguns minutos.

- 1 Aceleração total
- 2 Cerca de um terço aberto.
- 3 Rotação de marcha em vazio
- 4 Contacto de paragem

Paragem

O motor é parado pondo o comando de paragem na posição de stop.

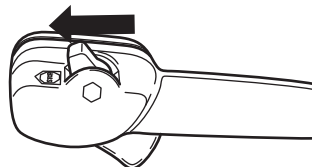

Noções gerais

Retire o cabo de ignição e a vela de ignição para executar a inspecção e manutenção. Mantenha todas as partes do seu corpo afastadas de superfícies quentes.

Carburador

Ajustamento da rotação em vazio

Antes de executar quaisquer ajustamentos, verifique se o filtro de ar está limpo e se a tampa do filtro de ar está bem fechada.

350BT

A rotação em vazio de origem é regulada a: 2200 rpm.

530BT

A rotação em vazio de origem é regulada a: 3000 rpm.

Utilize o parafuso de ajuste na parte de cima do carburador, caso a rotação em vazio tenha de ser ajustada.

Silenciador

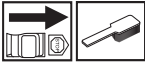

O silenciador é configurado para abafar o nível de ruído e para conduzir os gases de escape para longe do utilizador. Os gases de escape são quentes e podem conter faíscas que podem causar incêndios, se os gases forem dirigidos contra um material seco e inflamável.

O silenciador está equipado com uma rede retentora de faíscas especial. A rede retentora de faíscas deve ser limpa uma vez por mês. A melhor maneira de o fazer é com uma escova de aço.

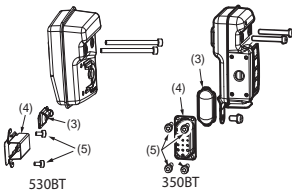

Para retirar a rede retentora de faíscas, proceder do modo seguinte:

- Retire o tubo de escape (4, 5).
- Retire a rede retentora de faíscas (3).
- Extraia a rede retentora de faíscas e limpe-a com uma escova de aço. Se a rede retentora de faíscas estiver danificada, substitua-a.
- Remova quaisquer depósitos de carvão à entrada e à saída do silenciador e na porta de escape do cilindro.

NOTA! Nunca use a máquina com o silenciador em mau estado.

Verifique regularmente se o silenciador está completo e devidamente fixado. Aperte os parafusos definitivamente.

- 350BT 8-12 Nm. (1)
- 530BT 7-11 Nm. (2)

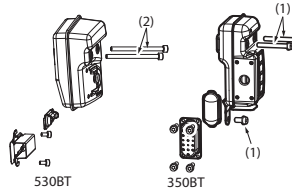

Verifique que a rede retentora de faíscas e o tubo de escape se encontram aparafusados na posição correcta (5). Aperte até 2-3 Nm.



ATENÇÃO! O silenciador fica muito quente tanto durante o funcionamento como após se desligar a máquina. Isto aplica-se também na marcha em vazio. O toque pode causar queimaduras na pele. Esteja atento ao perigo de incêndio!

Sistema de arrefecimento

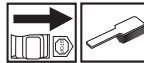

Para obter uma temperatura de funcionamento tão baixa quanto possível, a máquina está equipada com um sistema de arrefecimento.

O sistema de arrefecimento é composto por:

- Aletas de arrefecimento no cilindro.
- Grelha de entrada de ar

Limpe o sistema de arrefecimento com uma escova, uma vez por semana, ou com mais frequência, em condições de trabalho difíceis. O sistema de arrefecimento obstruído ou sujo conduz a um sobreaquecimento da máquina, danificando o cilindro e o pistão. Verifique se os bocais não estão entupidos.

Grelha de entrada de ar

Certifique-se de que a entrada de ar não é obstruída de todos os lados, incluindo a parte de baixo, por exemplo por folhas ou lixo. Uma entrada de ar entupida reduz a capacidade de sopro da máquina e aumenta a temperatura de trabalho do motor, podendo causar avarias no mesmo. Pare o motor e remova o objecto.

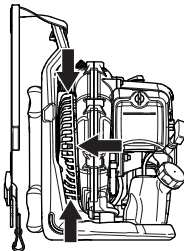

ATENÇÃO! Nunca use o soprador se a grelha não se encontrar colocada. Antes de utilizar, verifique que a grelha se encontra no lugar e não está danificada.

Vela de ignição

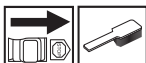

O funcionamento da vela de ignição é sensível a:

- Carburador incorrectamente regulado.
- Uma mistura incorrecta de óleo no combustível (óleo a mais ou de tipo errado).
- Filtro de ar sujo.

Esses factores causam a formação de crostas nos eléctrodos da vela de ignição e podem ocasionar problemas no funcionamento e dificuldades em arrancar.

Limpe a vela de ignição por fora. Desmonte e controle a distância entre os eléctrodos. Ajuste a distância para 0,6-0,7 mm ou substitua a vela de ignição. Verifique se a vela de ignição não produz interferências de rádio.

0,6-0,7 mm

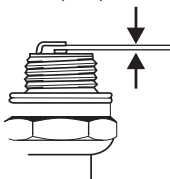

NOTA! Use sempre o tipo de vela de ignição recomendado! Uma vela de ignição incorrecta pode danificar o pistão/cilindro.

Filtro de ar

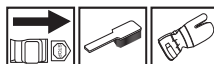

O filtro de ar deve ser limpo regularmente, removendo-se poeira e sujidades de modo a evitar:

- Distúrbios no carburador
- Problemas de arranque
- Diminuição de potência
- Desgaste inútil das peças do motor.
- Consumo de combustível fora do normal.

Verifique o filtro de ar e limpe-o quando for necessário.

Para evitar queimaduras, não toque em superfícies quentes tais como o silenciador de escape, o cilindro, etc.

Limpeza do filtro de ar

530BT

- Desmonte a cobertura do filtro de ar e remova o filtro. Lave-o bem com água quente e sabão.
- Monte o filtro de ar e a tampa do filtro de ar. Não se esqueça de voltar a colocar a grelha de ar no lugar. Se a grelha estiver em falta, o filtro de rede do ar não fica devidamente vedado, podendo entrar pó no cilindro.

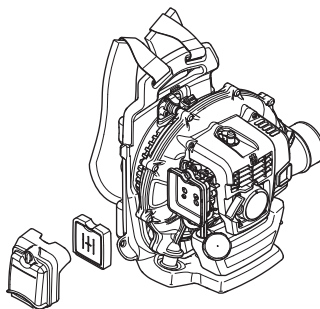

Um filtro de ar usado por longo tempo nunca pode ficar completamente limpo. Por isso o filtro deve, a intervalos regulares, ser trocado por um novo. **Um filtro danificado deve sempre ser substituído.**

Se a máquina for utilizada em ambientes com poeira, o filtro de ar deve ser oleado. Ver a secção Olear o filtro de ar.

350BT

- Desmonte a cobertura do filtro de ar e remova o filtro. Lave-o bem com água quente e sabão. O filtro deverá estar seco ao montar novamente no lugar.

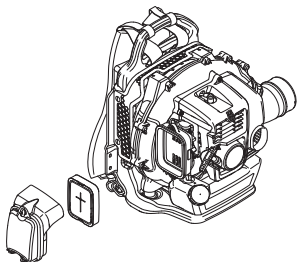

Um filtro de ar usado por longo tempo nunca pode ficar completamente limpo. Por isso o filtro deve, a intervalos regulares, ser trocado por um novo. **Um filtro danificado deve sempre ser substituído.**

Se a máquina for utilizada em ambientes com poeira, o filtro de ar deve ser oleado. Ver a secção Olear o filtro de ar.

- Monte o filtro de ar e a tampa do filtro de ar.

Olear o filtro de ar

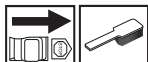

Utilize sempre óleo especial para filtros. O óleo para filtros contém um diluente para se espalhar de forma mais uniforme no filtro. Por essa razão, evite contacto com a pele.

Coloque o filtro num saco de plástico e deite óleo para filtros. Amasse o saco plástico para distribuir o óleo. Remova o filtro, comprimindo o saco, e deite fora o excesso de óleo antes de montar o filtro na máquina. Nunca utilize óleo de motor comum. Este desce rapidamente pelo filtro e acumula-se no fundo.

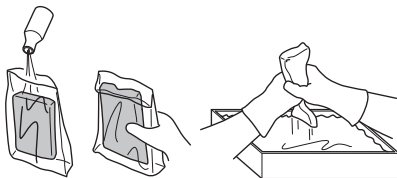

Correia do ombro

Se a faixa de ombro estiver danificada, poderá quebrar-se durante o uso fazendo com que a máquina caia, causando ferimentos pessoais. Siga as instruções abaixo para substituir a faixa de ombro.

- 1 Retire a braçadeira da faixa.
- 2 Passe a extremidade da faixa através do estribo.
- 3 Reajuste a braçadeira na faixa.



ATENÇÃO! Verifique que o pino redondo e grosso da braçadeira está inserido na faixa. Se for inserido de forma incorrecta poderá causar ferimentos pessoais.

MANUTENÇÃO

Esquema de manutenção

Seguem abaixo algumas instruções gerais de manutenção. Se necessitar de maiores informações, consulte uma oficina autorizada.

Manutenção	Controle diário	Controle semanal	Controle mensal
Limpe a máquina externamente.	X		
Verifique se o acelerador funciona de forma segura.	X		
Verifique se o contacto de paragem funciona.	X		
Limpe o filtro de ar. Troque se necessário.	X		
Verifique se os parafusos e porcas estão apertados.	X		
Verifique se não há fuga de combustível do motor, depósito ou tubagem de combustível.	X		
Verifique se o filtro de combustível não está sujo e se o tubo de combustível não está gretado nem tem outros defeitos. Se necessário substituir.	X		
Limpe ou substitua a rede retentora de faíscas do silenciador (só se aplica a silenciadores sem catalisador)	X		
Verifique que todos os lados da grelha de entrada de ar não se encontram obstruídos.	X		
Verifique o dispositivo de arranque e a sua corda.		X	
Verifique se os isoladores de vibração estão danificados.		X	
Limpe a vela de ignição por fora. Desmonte e controle a distância entre os eléctrodos. Ajuste a distância para 0,6-0,7 mm ou substitua a vela de ignição. Verifique se a vela de ignição não produz interferências de rádio.		X	
Limpe o sistema de arrefecimento da máquina.		X	
Limpe o carburador exteriormente e o espaço à volta deste.		X	
Verifique todos os cabos e conexões.			X
Substitua a vela de ignição. Verifique se a vela de ignição não produz interferências de rádio.			X
Controle e limpe a rede retentora de faíscas do silenciador (só se aplica a silenciadores com catalisador)			X
Limpe o depósito de combustível.			X

ESPECIFICAÇÕES TÉCNICAS

Especificações técnicas

Especificações técnicas	530BT	350BT
Motor		
Cilindrada, cm ³	29,5	50,2
Rotação em vazio, r/min.	3000	2200
Potência máx. do motor, de acordo com a ISO 8893, kW/ r/min		
Silenciador com catalisador	Não	Não
Sistema de ignição regulado pela velocidade de rotação	Não	Sim
Sistema de ignição		
Vela de ignição	NGK CMR7H/ TORCH AC7R	NGK CMR7H/ TORCH AC7R
Folga dos eléctrodos, mm	0,6-0,7	0,6-0,7
Sistema de combustível/lubrificação		
Capacidade do depósito, litros	0,85	1,25
Peso		
Peso sem combustível, kg	6,75	10,2
Emissões de ruído		
(ver nota 1)		
Nível de potência sonora, medido em dB(A)	102	104
Nível de potência sonora, L _{WA} garantido dB(A)	102	104
Níveis sonoros		
(ver nota 2)		
Nível de pressão sonora equivalente junto ao ouvido do utente, medido conforme EN15503, dB(A)	91	95
Níveis de vibração		
(ver nota 3)		
Níveis de vibração equivalente (a _{h_{v,eq}}) nos punhos, medidos de acordo com a norma EN15503, m/s ²	2,5	2,1
Rendimento do ventilador		
Velocidade máxima do ar com bocal padrão, m/s:	65	80
Caudal de ar com bocal padrão, m ³ /min.	10.6	14
Volume de ar médio na cobertura, m ³ /min	13.1	19,6

Nota 1: Emissões sonoras para as imediações, medidas sob forma de potência sonora (L_{WA}) conforme a directiva da CE 2000/14/CE. O nível de potência sonora registado para a máquina foi medido com o equipamento de corte original que debita o nível mais alto. A diferença entre a potência sonora garantida e medida é que a potência sonora garantida inclui também a dispersão no resultado da medição e as variações entre diferentes máquinas do mesmo modelo, de acordo com a Directiva 2000/14/CE.

Nota 2: O nível de pressão sonora equivalente é calculado de acordo com a seguinte distribuição temporal: 1/7 marcha em vazio e 6/7 potência máxima. Os dados registados para o nível de pressão de ruído equivalente para a máquina tem uma dispersão estatística típica (desvio padrão) de 1 dB (A).

Nota 3: O nível de vibração equivalente é calculado de acordo com a seguinte distribuição temporal: 1/7 marcha em vazio e 6/7 potência máxima. Os dados registados para o nível de vibração equivalente têm uma dispersão estatística típica (desvio padrão) de 1 m/s².

ESPECIFICAÇÕES TÉCNICAS

Certificado CE de conformidade (Válido unicamente na Europa)

Husqvarna AB, SE-561 82 Huskvarna, Suécia, telefone +46-36-146500, declara sob sua inteira responsabilidade que os sopradores **Husqvarna 530BT, 350BT**, com os números de série de 2016 e mais recentes (o ano é claramente indicado na placa de tipo, seguido de um número de série) cumprem as disposições constantes na DIRECTIVA do CONSELHO:

- de 17 de Maio de 2006 "referente a máquinas" **2006/42/CE**.
- de 26 de Fevereiro de 2014 "referente a compatibilidade electromagnética" **2014/30/UE**.
- de 8 de Maio de 2000 "referente à emissões sonoras para as imediações" **2000/14/CE**. Avaliação de conformidade efectuada de acordo com as disposições do Anexo V.

Para informações referentes às emissões sonoras, ver o capítulo Especificações técnicas. Foram respeitadas as normas seguintes: **EN ISO 12100-2/A1:2009, CISPR 12:2009, EN 15503:2009**

SMP Svensk Maskinprovning AB, Box 7035, SE-750 07 Uppsala, Suécia, executou o controle voluntário de tipo para Husqvarna AB. Os certificados têm os números:

SEC/09/2102 - 530BT, **SEC/09/2103** - 350BT

Huskvarna, 30 de Março de 2016



Per Gustafsson, Chefe de Desenvolvimento (Representante autorizado da Husqvarna AB e responsável pela documentação técnica.)

ПОЯСНЕНИЕ СИМВОЛОВ

Условные обозначения

ПРЕДУПРЕЖДЕНИЕ! При неправильном или небрежном использовании машина может быть опасным инструментом, который может причинить серьезные повреждения или травму со смертельным исходом для пользователя или для других.



Прежде чем приступить к работе с машиной внимательно прочитайте инструкцию и убедитесь, что Вам все понятно.



Всегда используйте:

- Защитные наушники
- Проверенные защитные очки



Эта продукция отвечает требованиям соответствующих нормативов ЕС.



В случае необходимости, например, для сборки режущего оборудования.



Сдуватель может с большой силой отбрасывать предметы, которые потом будут опять отброшены назад. Это может привести к серьезной травме глаз если не будет использовано рекомендуемое защитное оборудование.



Оператор воздуходувки должен следить за тем, чтобы на расстоянии ближе 15 метров не было людей или животных. Если на одном и том же месте работают сразу несколько операторов, то должно соблюдаться безопасное расстояние как минимум в 15 метров.



При риске пыли, пользуйтесь респиратором.



Держитесь на расстоянии от горячих поверхностей.



Эмиссия шума в окружающую среду согласно Директиве Европейского Сообщества. Эмиссия машины приведена в главе 'Технические характеристики' и на табличке.



Другие символы/наклейки на машине относятся к специальным требованиям сертификации на определенных рынках.

Проверка и/или обслуживание должны выполняться только при выключенном двигателе, когда кнопка остановки находится в положении STOP.

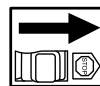

Всегда пользуйтесь защитными перчатками.

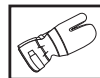

Требует регулярной чистки.

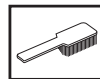

Место визуальной проверки.



Должны использоваться защитные очки или маска.



Заливание топлива.



Рычаг воздушной заслонки в "открытом положении".



Рычаг воздушной заслонки в "закрытом положении".



СОДЕРЖАНИЕ

Содержание

ПОЯСНЕНИЕ СИМВОЛОВ	
Условные обозначения	232
СОДЕРЖАНИЕ	
Содержание	233
Перед запуском проследите за следующим:	233
ВВЕДЕНИЕ	
Уважаемый покупатель!	234
ЧТО ЕСТЬ ЧТО?	
Что есть что на сдувателе?	235
ОБЩИЕ ПРЕДПИСАНИЯ ПО БЕЗОПАСНОСТИ	
Общие сведения	236
ИНСТРУКЦИЯ ПО ТЕХНИКЕ БЕЗОПАСНОСТИ	
Средства защиты оператора	239
Устройства безопасности машины	239
Осмотр, уход и обслуживание защитных приспособлений машины	241
Общие рабочие инструкции	242
СБОРКА	
Монтаж трубы сдувания и ручки регулировки	244
ПРАВИЛА ОБРАЩЕНИЯ С ТОПЛИВОМ	
Топливо	245
Заправка	246
ЗАПУСК И ОСТАНОВ	
Запуск и остановка	247
ТЕХНИЧЕСКОЕ ОБСЛУЖИВАНИЕ	
Общие сведения	248
Карбюратор	248
Глушитель	248
Система охлаждения	248
Фильтр в воздуховоде	248
Свеча зажигания	249
Воздушный фильтр	249
Плечевой ремень	250
График технического обслуживания	251
ТЕХНИЧЕСКИЕ ХАРАКТЕРИСТИКИ	
Технические характеристики	252
Гарантия ЕС о соответствии	253

Перед запуском проследите за следующим:

Внимательно прочтите инструкцию по эксплуатации.



ПРЕДУПРЕЖДЕНИЕ!

Продолжительное воздействие шума дает неизлечимое ухудшение слуха. Всегда пользуйтесь, поэтому, специальными наушниками.



ПРЕДУПРЕЖДЕНИЕ! Ни при каких

обстоятельствах не допускается внесение изменений в первоначальную конструкцию машины без разрешения изготовителя. Пользуйтесь только оригинальными запчастями. Внесение неразрешенных изменений и/или использование неразрешенных приспособлений может привести к серьезной травме или даже к смертельному исходу для оператора или других лиц.



ПРЕДУПРЕЖДЕНИЕ! Воздуходувка

при неправильном или небрежном использовании может быть опасным инструментом, который может стать причиной серьезных и даже опасных для жизни травм. Исключительно важно, чтобы Вы прочитали и поняли содержание данного руководства.

Husqvarna AB постоянно работает над разработкой своих изделий и поэтому оставляет за собой право на внесение изменений в форму и внешний вид без предварительных предупреждений.

Машина сконструирована только для сдувания с газонов, дорожек, асфальтированных дорог и т.п.

ВВЕДЕНИЕ

Уважаемый покупатель!

Мы поздравляем Вас с выбором инструмента Husqvarna! Фирма Husqvarna берет свое начало в 1689 году, когда король Карл XI постановил создать фабрику по изготовлению мушкетов на берегу речки Huskvarna. Место около речки Huskvarna было разумным выбором, так как энергия течения воды использовалась в производстве. В течение более 300 лет существования фабрики Husqvarna на ней производилось множество различных изделий, начиная от каминов и до современных кухонных машин, швейных машинок, велосипедов, мотоциклов и т.д. В 1956 году была выпущена первая бензомоторная газонокосилка, после чего в 1959 году была выпущена первая моторная пила. В этой области производства деятельность Husqvarna осуществляется и сегодня.

Сегодня Husqvarna является одним из ведущих в мире производителей изделий для лесных и садовых работ самого высокого качества и мощности. Цель бизнеса заключается в том, чтобы разрабатывать, производить и распространять на рынке изделия с моторным приводом для работы в лесу и в саду, а также в строительстве и в промышленном комплексе. Фирма Husqvarna также стремится быть впереди в эргономике, удобстве пользования, безопасности и экологии, и по этой причине было разработано много различных функций, которые улучшают продукцию в этих областях.

Мы убеждены в том, что Вы по достоинству оцените качество нашего изделия и мощность и останетесь довольным им на протяжении длительного времени. Приобретение какого-либо из наших изделий, дает Вам доступ к профессиональной помощи по его ремонту и обслуживанию, если в этом все-таки возникнет необходимость. Если машина была приобретена не в одном из наших специализированных магазинов, узнайте в ближайшей сервисной мастерской.

Надеемся, что Вы останетесь довольны Вашей машиной, и что она будет Вашим спутником на долгое время. Помните о том, что настоящее руководство является ценным документом. Выполняя требования инструкции (пользование, сервис, обслуживание и т.д.), Вы значительно продлите срок службы машины и поднимите ее вторичную стоимость. Когда Вы будете продавать Вашу машину, не забудьте передать инструкцию новому владельцу.

Спасибо за то, что Вы пользуетесь инструментом Husqvarna!

Husqvarna AB постоянно работает над разработкой своих изделий и поэтому оставляет за собой право на внесение изменений в форму и внешний вид без предварительных предупреждений.

ЧТО ЕСТЬ ЧТО?

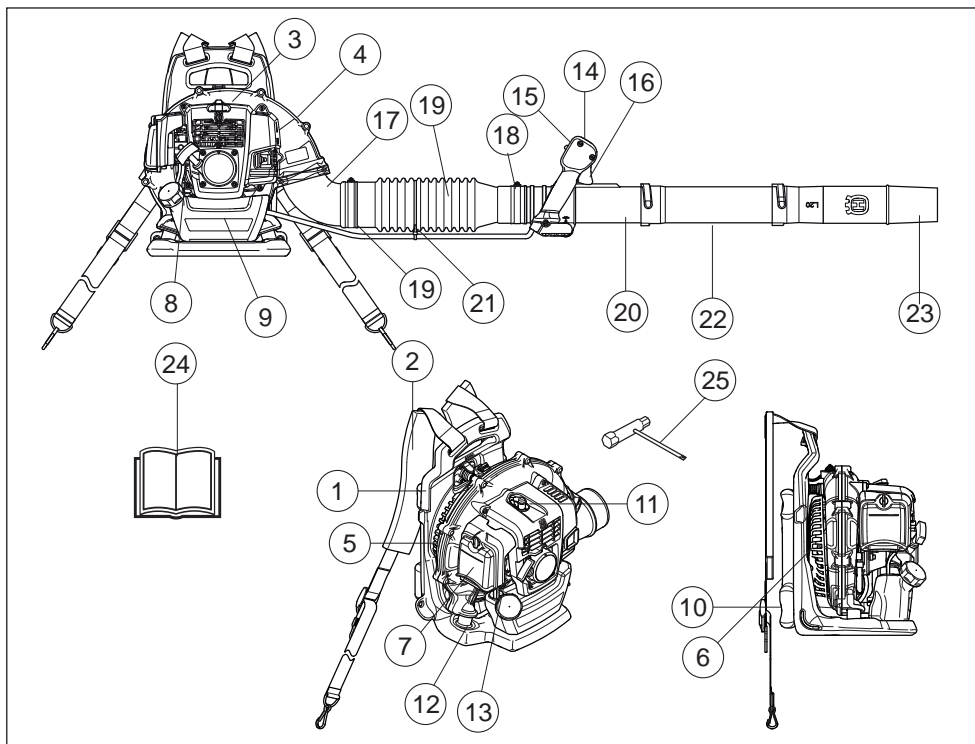

Что есть что на сдувателе?

- | | |
|---|--|
| 1 Шасси | 14 Ручка регулировки/Ручка управления |
| 2 Лямка (Поясной ремень выпускается только для моделей 350BT) | 15 Контакт остановки с регулировкой положения газа |
| 3 Капот двигателя | 16 Курок газа |
| 4 Кожух вентилятора | 17 Колено |
| 5 Фильтр в воздуховоде | 18 Хомут |
| 6 Вентилятор | 19 Гибкий шланг |
| 7 Воздухоочиститель | 20 Труба управления |
| 8 Ручка стартера | 21 Хомут |
| 9 Топливный бак | 22 Средняя труба |
| 10 Подушка | 23 Труба выдувания |
| 11 Свеча зажигания | 24 Руководство по эксплуатации |
| 12 Система гашения вибрации | 25 Универсальный ключ |
| 13 Рычаг подсоса | |

ОБЩИЕ ПРЕДПИСАНИЯ ПО БЕЗОПАСНОСТИ

Общие сведения

ВАЖНО!

Машина сконструирована только для сдувания с газонов, дорожек, асфальтированных дорог и т.п.

Перед началом эксплуатации проведите общий осмотр машины (см. график технического обслуживания и ремонта).

Никогда не работайте с машиной если вы устали, выпили алкоголь, или принимаете лекарства, воздействующие на зрение, реакцию или координацию.

Пользуйтесь средствами индивидуальной защиты. См. раздел 'Средства защиты пользователя'.

Никогда не работайте машиной, которая была модифицирована по сравнению с первоначальным вариантом.

Никогда не эксплуатируйте дефектную машину. Проводите регулярные проверки средств защиты, уход и обслуживание в соответствии с данным руководством. Некоторые операции по уходу и обслуживанию должны выполняться только квалифицированными специалистами. См. указания в разделе 'Техническое обслуживание'.

Все колпаки и защиты должны быть установлены до начала работы. Во избежание электрического шока, проверьте, чтобы, капсюль-детонатор зажигания и кабель зажигания не были повреждены.

Оператор воздуходувки должен следить за тем, чтобы на расстоянии ближе 15 метров не было людей или животных. Если на одном и том же месте работают сразу несколько операторов, то должно соблюдаться безопасное расстояние как минимум в 15 метров.

Никогда не разрешайте детям пользоваться машиной.

Не допускайте к пользованию машиной посторонних лиц, не убедившись в начале в том, что они поняли содержание инструкции.

Перед началом работы убедитесь в том, что воздуховод не заблокирован посторонними предметами.

Никогда не снимайте фильтр в воздуховоде.

В аварийной ситуации отсоедините машину от себя: для этого расстегните ремни на талии и груди, чтобы машина упала сзади вас.

Всегда обращайтесь в местные органы власти и проверяйте, чтобы Вы выполнили соответствующие постановления.

Держитесь на расстоянии от горячих поверхностей.

Категорически запрещается касаться колпака свечи или кабеля зажигания при работающем двигателе.



ПРЕДУПРЕЖДЕНИЕ! Машина во время работы создает электромагнитное поле. В определенных обстоятельствах это поле может создавать помехи для пассивных и активных медицинских имплантатов. Чтобы избежать риска серьезной травмы или смерти, лицам с медицинскими имплантатами рекомендуется проконсультироваться с врачом и изготовителем имплантата, прежде чем приступать к эксплуатации этой машины.

Запуск

- Никогда не запускайте машину в закрытом помещении. Ее выхлопные газы вредны.
- Наблюдайте за окружающей обстановкой и убедитесь в том, что нет риска того, что люди или животные могут оказаться в контакте с выдувающим мундштуком.
- Поставьте машину на землю, прижмите корпус машины к земле левой рукой (Обратите внимание! Не ногой). Затем ухватите ручку стартового узла правой рукой и потяните её быстро и резко.

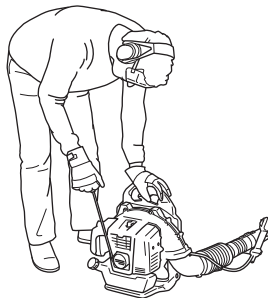

Правила безопасности при заправке



- Пользуйтесь топливным баком с защитой от переполнения.
- Никогда не заправляйте машину с работающим двигателем. Перед заправкой следует обязательно выключить двигатель и дать ему остыть в течение нескольких минут.
- Проводите заправку или подготовку топливной смеси (бензин и масло 2-такт) в условиях хорошей вентиляции.
- Не допускайте, чтобы топливо попадало на кожу. Топливо вызывает раздражение кожи и может вызвать изменение кожи.

ОБЩИЕ ПРЕДПИСАНИЯ ПО БЕЗОПАСНОСТИ

- Перед запуском отнесите машину как минимум на 3 м от места заправки.

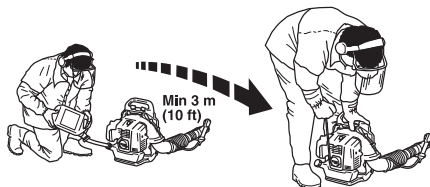

- Никогда не включайте машину:
 - Если вы пролили топливо на него. Протрите брызги и оставьте остатки бензина выпариться.
 - Если вы пролили топливо на себя или свою одежду, смените одежду. Помойте те части тела, которые были в контакте с топливом. Пользуйтесь мылом и водой.
 - Если на машине происходит утечка топлива. Регулярно проверяйте крышку топливного бака и шланги на предмет протекания.

Транспортировка и хранение

- Следует хранить и транспортировать машину и топливо таким образом, чтобы не было риска контакта подтекнов или паров с искрами или открытым огнем, например, у электромашин, электродвигателей, электрических и силовых переключателей/нагревателей и котлов.
- Топливо всегда следует хранить и транспортировать в специальных емкостях, предназначенных для этой цели.
- Перед тем, как направить устройство на длительное хранение, следует опорожнить топливный бак. Выясните на местной бензозаправочной станции, куда вы можете слить отработавшее топливо. Слейте топливо и сжимайте грушу топливного насоса до полного опустошения топливного бака.
- Снимите свечу зажигания и капните чайную ложку масла для двухтактных двигателей в цилиндр. Переверните двигатель несколько раз, затем установите свечу зажигания на место.
- Следите за тем, чтобы машины была хорошо очищенной, и чтобы перед ее продолжительным хранением было выполнено полное обслуживание.
- Закрепляйте машину во время транспортировки.
- Храните машину в сухом, прохладном, хорошо проветриваемом, непыльном помещении. Храните машину в недоступном для детей месте.

Подгонка оснастки



ПРЕДУПРЕЖДЕНИЕ! При работе с машиной, следует всегда одевать оснастку. Если этого не сделать, то маневрирование не будет безопасным и Вы можете нанести вред себе или другим.

Убедитесь в том, что поясной ремень застегнут и правильно отрегулирован.

Если вы не используете поясной ремень, демонтируйте его и поместите на хранение. Существует потенциальная опасность зацепиться за ремень и опрокинуть аппарат.

Существует опасность того, что поясной ремень застрянет или будет затянут в вентилятор аппарата.

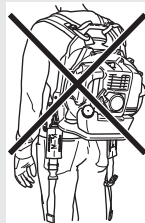

Хорошо подогнанная оснастка и настроенная машина значительно облегчают работу. Отрегулируйте затем оснастку для лучшего рабочего положения.



ПРЕДУПРЕЖДЕНИЕ! Соблюдайте осторожность при обращении с топливом. Помните об опасности пожара, взрывов и вдыхания паров.

ОБЩИЕ ПРЕДПИСАНИЯ ПО БЕЗОПАСНОСТИ

Натяните боковые ремни настолько, чтобы давление равномерно распределялось на плечи.

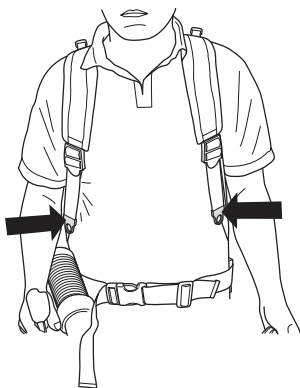

Набедренный ремень должен находиться над бедрами и не слишком низко на животе. Затяните набедренный ремень настолько, чтобы Вы могли чувствовать тяжесть сдувателя на бедрах.



Модель 530BT не оборудована поясным ремнем.

ИНСТРУКЦИЯ ПО ТЕХНИКЕ БЕЗОПАСНОСТИ

Средства защиты оператора



ПРЕДУПРЕЖДЕНИЕ! Во время работы с машиной вы должны использовать специальные одобренные средства защиты. Средства личной защиты не могут полностью исключить риск получения травмы, но при несчастном случае они снижают тяжесть травмы. Обращайтесь за помощью к дилеру при подборе средств защиты. Прежде чем приступить к работе с машиной внимательно прочитайте инструкцию и убедитесь, что Вам все понятно.



ПРЕДУПРЕЖДЕНИЕ! Всегда следите за предупреждающими сигналами или криком, когда пользуетесь защитными наушниками. Снимайте наушники сразу же после того, как будет остановлен двигатель.

- В случае необходимости, например, для сборки режущего оборудования.



- Следует пользоваться защитными наушниками с достаточным заглушающим эффектом.



- Следует всегда пользоваться одобренными защитными очками. При пользовании визиром следует пользоваться также одобренными защитными очками. Под одобренными защитными очками подразумеваются очки, отвечающие нормативам ANSI 387.1 для США или EN 166 для стран ЕН. Обломки веток или другие отбрасываемые в сторону предметы могут повредить глаза.

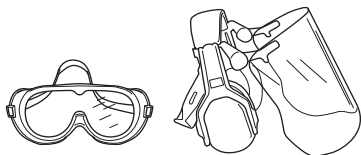

- Пользуйтесь не скользящими и устойчивыми сапогами.



- Каждый раз надевайте плотные, длинные брюки, ботинки, перчатки и рубашку с длинными рукавами. Для снижения риска травмирования, связанного с затягиванием предметов вращающимися частями, запрещается надевать свободную одежду, шарфы, украшения и т.д. Зафиксируйте волосы, чтобы они находились выше уровня плеч.

- При риске пыли, пользуйтесь респиратором.

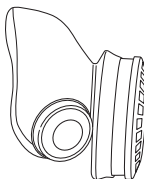

- Всегда имейте при себе аптечку для оказания первой медицинской помощи.



Устройства безопасности машины

В данном разделе рассматриваются различные защитные приспособления машины, их работа, и приведены основные принципы и правила, которые необходимо соблюдать для обеспечения безопасной работы. Для того чтобы найти, где расположены элементы и механизмы машины, см. раздел «Что есть что?».



ПРЕДУПРЕЖДЕНИЕ! Никогда не пользуйтесь машиной с дефектными элементами защиты. Постоянно проводите проверку, уход и обслуживание инструмента в соответствии с правилами, приведенными в данном разделе.

ИНСТРУКЦИЯ ПО ТЕХНИКЕ БЕЗОПАСНОСТИ

Выключатель

Данный выключатель используется для полной остановки двигателя.

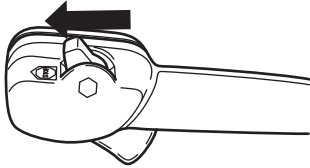

Перед выполнением осмотра и технического обслуживания всегда снимайте кабель зажигания и свечу зажигания.

Система гашения вибрации

Ваша машина оснащена системой гашения вибрации на рукоятках, сконструированной для максимального удобного пользования без вибрирования машины.

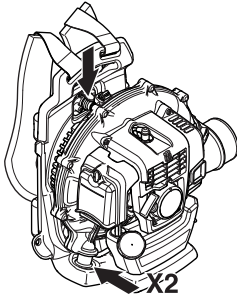

ПРЕДУПРЕЖДЕНИЕ! Длительное воздействие вибрации может привести к травме кровообращения или расстройствам нервной системы у людей с нарушенным кровообращением. В случае появления симптомов перегрузки от вибрации следует обратиться к врачу. Такими симптомами могут быть онемение, потеря чувствительности, "щекотки", "колотье", боли, потер силы или слабость, изменение цвета и состояния кожи. Обычно подобные симптомы проявляются на пальцах, руках или запястьях. При низкой температуре риск увеличивается.

Глушитель

Глушитель предназначен для снижения уровня шума и отвода в сторону от работающего человека выхлопных газов.

В странах с жарким и сухим климатом вероятность возникновения пожаров очевидна. Мы поэтому оснастили глушитель сеткой искроулавливателя, смонтированной внутри глушителя.

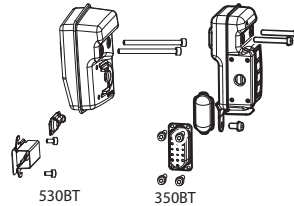

При наличии глушителя такого типа очень важно строго соблюдать инструкции по проверке, уходу и обслуживанию. См. Указания в разделе Проверка, уход и обслуживание защитных приспособлений машины.



ПРЕДУПРЕЖДЕНИЕ!

Помните о следующем: В выхлопных газах двигателей содержится оксид углерода, способный вызвать отравление. Поэтому машину никогда не следует запускать внутри помещения или при недостаточной вентиляции.

Выхлопные газы двигателя горячи и могут содержать искры, который могут стать причиной пожара. Поэтому машину никогда не следует запускать внутри помещения или рядом с легковоспламеняемым материалом.



ПРЕДУПРЕЖДЕНИЕ! В глушителе есть химикаты, которые могут вызывать раковые заболевания. Избегайте контакта с этими элементами в случае повреждения глушителя.

ИНСТРУКЦИЯ ПО ТЕХНИКЕ БЕЗОПАСНОСТИ

Осмотр, уход и обслуживание защитных приспособлений машины



ПРЕДУПРЕЖДЕНИЕ! Для обслуживания и ремонта машины требуется специальная подготовка. Особенно важно это для работы с защитными приспособлениями. Если у машины обнаружатся любые из описанных ниже неисправностей, немедленно свяжитесь с вашим специалистом по обслуживанию. При покупке любого из наших изделий мы гарантируем обеспечение профессионального ремонта и обслуживания. Если поставщик, продающий вам машину, не является дилером по обслуживанию, спросите у него адрес ближайшей специализированной мастерской.

Выключатель

- Запустите двигатель и проверьте, чтобы он остановился при переводе выключателя в положение стоп.

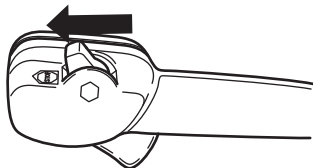

Система гашения вибрации



- Регулярно проверяйте узел гашения вибрации после образования трещин в материале и деформации. Заменяйте их, если они повреждены.

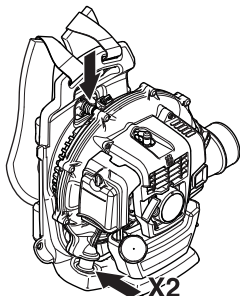

- Проверьте, чтобы амортизатор был в целости и хорошо закреплен.

Глушитель



- Никогда не используйте машину с дефектным глушителем.



- Периодически проверяйте, чтобы глушитель был надежно закреплен на корпусе машины.

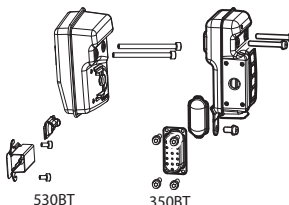

- Глушитель Вашей машины оснащен сеткой искроулавливателя, которая должна регулярно чиститься. См. раздел Глушитель в главе Обслуживание. Забитая решетка приводит к работе с горячим двигателем, что дает серьезные повреждения двигателя. Не пользуйтесь глушителем, если искроулавливающая сетка повреждена.



ПРЕДУПРЕЖДЕНИЕ! Никогда не работайте с машиной с неисправными элементами защитного оборудования. Производите проверку и выполняйте все меры по обслуживанию, описанные в данном разделе. Если в результате этих проверок будут обнаружены неисправности, немедленно вызовите специалиста для ремонта.

Воздушный фильтр

Запрещается использование воздухоудвки без воздушного фильтра, либо с поврежденным или деформированным фильтрующим элементом, поскольку нефилтрованный, пыльный воздух может быстро вывести двигатель из строя.

ИНСТРУКЦИЯ ПО ТЕХНИКЕ БЕЗОПАСНОСТИ

Общие рабочие инструкции

ВАЖНО! В этом разделе оговорены основные правила безопасности для работы с воздуходувкой. Если вы окажетесь в ситуации, в которой вы почувствуете неуверенность, остановитесь и запросите совет специалиста. Свяжитесь с вашим дилером или мастерской по обслуживанию. Не пытайтесь решить какую-либо задачу, если вы считаете, что она находится за пределами ваших возможностей.

Будьте внимательны к окружающим и не пользуйтесь машиной в неподходящее время, например поздно вечером или рано утром. Прочитайте и выполняйте описанные ниже простые советы, чтобы Вы как можно меньше доставляли беспокойство окружающим.

- Пользуйтесь воздуходувкой на минимальном уровне газа. Необходимость пользоваться полным газом бывает редко. Многие рабочие моменты могут выполняться на половине газа. Чем меньше газ, тем меньше шума и пыли. К тому же будет легче управлять сбором мусора в кучи/перемещением.
- Пользуйтесь граблями или метлой, чтобы сдирать приставший к земле мусор.
- держите раструб воздуходувки как можно ниже к земле. Используйте всю длину продувочной трубки для того, чтобы воздушный поток не отклонялся от земли.
- Уберите после себя. Следите за тем, чтобы Вы не сдули мусор к кому-либо во двор. Утилизируйте мусор в контейнеры.
- Используйте машину в рабочее время, чтобы не беспокоить окружающих нежелательным шумом. Старайтесь не работать ранним утром или поздним вечером.



ПРЕДУПРЕЖДЕНИЕ! Следите за окружающей обстановкой. В случае приближения кого-либо к вашему рабочему месту переведите механизм управления дроссельной заслонкой в самое нижнее положение и удерживайте его в этом положении до тех пор, пока человек не отойдет на безопасное расстояние. Не направляйте воздуходувку на людей, животных, игровые площадки, в открытые окна, автомобили и т. д.

Основные правила безопасности



- На участке работы, на расстоянии в 15 м, не должны находиться люди или животные.
- Дайте двигателю остыть перед заправкой.
- Держитесь на расстоянии от горячих поверхностей.
- Если машина загорится или возникнет другая аварийная ситуация, в которой потребуются освободиться от машины, расстегните ремни оснастки, чтобы машина упала сзади вас.
- Мощный поток воздуха способен перемещать предметы с такой скоростью, что они отбрасываются обратно и могут привести к серьезным травмам глаз.

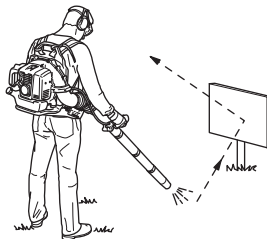

- Не направляйте поток воздуха на людей или на животных.
- Перед монтажом или демонтажом дополнительного оборудования, остановите двигатель.
- Не эксплуатируйте машину в плохих погодных условиях, таких, как густой туман, сильный дождь, порывистый ветер, сильный холод и т.д. Эксплуатация машины при плохой погоде утомительна и может привести к возникновению опасных ситуаций, например, из-за скользких поверхностей.
- Уменьшите продолжительность продувки путем легкого увлажнения запыленных областей или использования распылителей.
- Снизьте потребление воды путем использования воздуходувок вместо шлангов на газонах и в садах, например для сеток, фильтров, решеток, террас и т. п.
- Убедитесь, что вам возможно стоять стабильно. Проверьте, нет ли вокруг вас возможных помех и препятствий (корней, камней, веток, ям и т.д.) если вам вдруг будет нужно быстро переместиться. Будьте особенно внимательны при работе на склоне.

ИНСТРУКЦИЯ ПО ТЕХНИКЕ БЕЗОПАСНОСТИ



- Не следует опускать машину на землю при работающем двигателе, за исключением случаев, когда он хорошо виден.
- В выхлопных газах двигателей содержится оксид углерода, способный вызвать отравление. Поэтому машину никогда не следует запускать внутри помещения или при недостаточной вентиляции.
- Запрещается эксплуатировать воздуходувку, находясь на лестнице или платформе, а также на возвышенных участках (например, на крыше). В противном случае эксплуатация может привести к серьезным травмам.



- Обратите внимание! Никогда не пользуйтесь машиной в ситуации, при которой вы не сможете позвать на помощь при несчастном случае.

Основные принципы работы



ПРЕДУПРЕЖДЕНИЕ! Предупреждение относительно выбрасываемых предметов. Всегда пользуйтесь защитными очками. Камни, мусор и др. могут быть выброшены в глаза и привести к слепоте или к серьезным травмам. В зоне работы не должны находиться посторонние. Дети, животные, зрители и помощники должны быть вне зоны работы на расстоянии более 15 м. Если кто-либо приближается к вам во время работы, немедленно остановите машину.



ПРЕДУПРЕЖДЕНИЕ! Всегда останавливайте мотор при чистке.

- Данная воздуходувка ранцевого типа. Ее можно переносить во время работы, используя плечевые ремни. Управление и контроль осуществляется правой рукой с помощью рукоятки, расположенной на трубке.
- Скорость воздушного потока регулируется ручкой газа. Выберите скорость, которая лучше всего подходит для данного использования.

Чтобы Вам не держать постоянно палец на ручке газа во время пользования сдувателем: Вы можете отрегулировать и зафиксировать газ [\[quot \]ручкой блокиратора"](#). Полный газ достигается когда ручка полностью отведена назад.

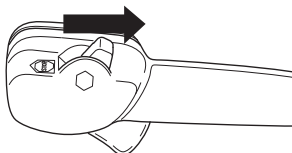

- Убедитесь в том, что воздуховод не заблокирован, например, листьями или мусором. Забитый воздуховод приведет к снижению производительности и повышению рабочей температуры двигателя, что может закончиться поломкой. Остановите двигатель и извлеките посторонние предметы.

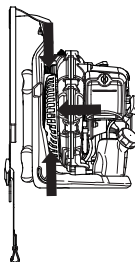

- Помните о направлении ветра. Работайте в направлении ветра, чтобы облегчить работу.
- Пользоваться воздуходувкой для перемещения больших куч мусора требует много времени и создаёт ненужный шум.
- Сохраняйте хорошее равновесие и надежную опору ног.
- После окончания работы, машина должна храниться в стоячем положении.

СБОРКА

Монтаж трубы сдувания и ручки регулировки

- Соедините воздухопровод и рабочую трубу с помощью гибкого шланга. Надежно закрепите оба конца гибкого шланга. Воспользуйтесь прилагаемым инструментом.

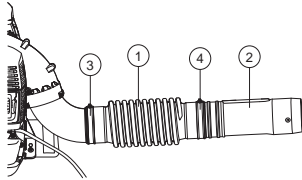

- 1 Гибкий шланг
- 2 Труба управления
- 3 Хомут
- 4 Хомут

Для упрощения сборки немного смажьте трубы.

- Закрепите держатель ручки на рабочей трубе и затяните ручку на держателе. Убедитесь, что держатель рукоятки совмещен с выпуклостью на рабочей трубе.

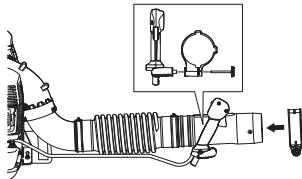

- Отрегулируйте положение и угол наклона рукоятки для обеспечения удобного рабочего положения и затяните.

350BT

- Используйте хомут для крепления кабеля к гибкому шлангу.

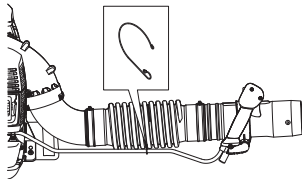

- Соедините прямую трубу с концом трубы. Сведите трубы вместе и поверните их таким образом, чтобы они защелкнулись.

530BT

- Закрепите кабель по центру шланга с помощью ремня, поставляемого вместе с кабелем.
- Сначала обмотайте гибкий шланг ремнем. Начните с нижней стороны. Затем пропустите ремень через отверстие, как показано на рисунке. Обратите внимание:

244 – Russian

гибкий шланг можно повредить, если затянуть ремень слишком туго.

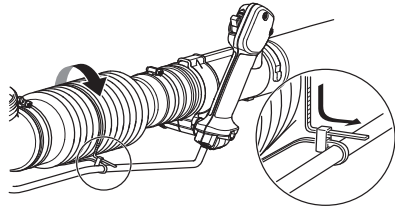

Труба выдувания

Соберите промежуточную и продувочную трубу. Если необходимо получить продувочные трубки большей длины, можно добавлять промежуточные вставки.

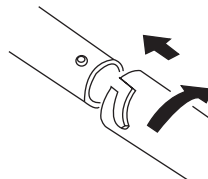

Дополнительное оборудование

(Не включено в комплект).

Руль

демонтируйте среднюю трубу. Открутите поворотную ручку держателя и наденьте держатель на трубу управления. Смонтируйте и затяните поворотную ручку.

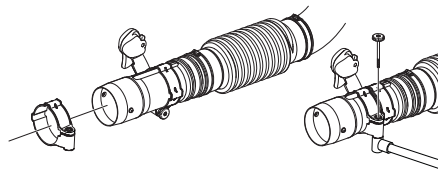

Смонтируйте среднюю трубу.

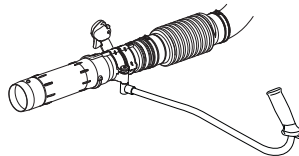

Плоский мундштук

- При необходимости получения более высокой скорости, круглый мундштук следует заменить на плоский.

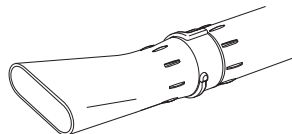

ПРАВИЛА ОБРАЩЕНИЯ С ТОПЛИВОМ

Топливо

Обратите внимание! Машина оснащена двухтактным двигателем и должна всегда работать на смеси бензина и масла для двухтактных двигателей. Для получения правильного состава топливной смеси следует аккуратно отмерять количество входящего в состав масла. При приготовлении небольшого количества топливной смеси даже малая неточность может сильно повлиять на качество топливной смеси.



ПРЕДУПРЕЖДЕНИЕ! При работе с топливом всегда следует заботиться о хорошей вентиляции.

Бензин



Обратите внимание! Всегда пользуйтесь высококачественным бензином с примесью масла (минимальное октанное число 90).



- Самое низкое рекомендуемое октановое число равно 90. Если использовать бензин с октановым числом ниже 90, может иметь место так называемый стук (детонация). Это ведет к повышению температуры двигателя, что может вызвать его серьезное повреждение.
- При длительной работе на высоких оборотах рекомендуется использовать бензин с более высоким октановым числом. Пользуйтесь высококачественным бензином без добавления свинца.

Дозволяється використовувати паливну бензиново-етанолову суміш E10 (вміст етанолу не більше 10%). У випадку використання сумішей з вищим вмістом етанолу можуть виникнути робочі умови, здатні викликати пошкодження двигуна.

Масло для двухтактных двигателей

- Для обеспечения наилучших результатов и характеристик следует использовать масло для двухтактных двигателей HUSQVARNA, специально предназначенное для наших двухтактных двигателей. Смесь в пропорции 1:50 (2%).

- Если нет возможности использовать масло HUSQVARNA для 2-тактов, вы можете применять другое высококачественное масло для двухтактных двигателей с воздушным охлаждением. Для выбора соответствующего масла следует проконсультироваться с вашим дилером. Пропорции смешивания 1:33 (3%).
- Никогда не используйте масло для двухтактных двигателей с внешним водяным охлаждением.
- Никогда не применяйте масло для четырехтактных двигателей.

Бензин, литр	Масло для двухтактных двигателей, литр	
	2% (1:50)	3% (1:33)
5	0,10	0,15
10	0,20	0,30
15	0,30	0,45
20	0,40	0,60

Смешивание

- Всегда смешивайте бензин с маслом в чистой емкости, предназначенной для хранения топлива.
- Сначала всегда наливайте половину необходимого количества бензина. Затем добавьте полное требуемое количество масла. Смешайте (взболтайте) полученную смесь, после чего добавьте оставшуюся часть бензина.
- Тщательно смешайте (взболтайте) топливную смесь перед заливанием в топливный бак машины.



- Не готовьте запас топлива более чем на месячный срок.
- Если машина не используется в течении длительного времени, топливо нужно слить, а топливный бак вымыть.

ПРАВИЛА ОБРАЩЕНИЯ С ТОПЛИВОМ

Заправка



ПРЕДУПРЕЖДЕНИЕ! Для уменьшения риска возникновения пожара нужно учесть следующие меры предосторожности:

Заправку машины топливом следует производить в хорошо вентилируемых помещениях. Запрещается заправлять машину в закрытом помещении.

Не курите и не оставляйте теплых предметов вблизи топлива.

Перед дозаправкой всегда останавливайте двигатель.

Перед заправкой следует обязательно выключить двигатель и дать ему охладиться в течение нескольких минут.

При заправке крышку топливного бака следует открывать медленно, чтобы постепенно сбавить избыточное давление.

После заправки плотно затяните крышку топливного бака.

Если вы пролили топливо на него. Протрите брызги и оставте остатки бензина выпариться.

Перед запуском всегда относите машину в сторону от места заправки.

- Перед запуском отнесите машину как минимум на 3 м от места заправки.

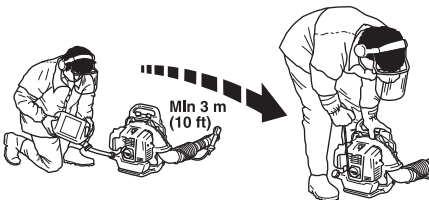

- Очистить крышку топливного бака. Наличие загрязнений в топливном баке ведет к перебоям в работе двигателя.
- Удостоверьтесь, что топливо хорошо смешано, встряхивая емкость перед заправкой топливного бака.

- Проверьте уровень топлива перед каждым использованием и оставляйте место в баке на расширение топлива, так как в противном случае тепло от двигателя и солнца может способствовать расширению топлива и его переливу.

ЗАПУСК И ОСТАНОВ

Запуск и остановка



ПРЕДУПРЕЖДЕНИЕ! Перед запуском всегда относите машину в сторону от места заправки. Поставьте машину на твёрдом основании.

Следите за тем, чтобы в зоне работы не было посторонних, в ином случае возникает риск серьезных травм. Зона риска 15 метров.

Запуск машины может осуществляться только когда она полностью в сборе. Если машина будет запущена без всех смонтированных колпаков, это создаст риск травмы людей.

Холодный двигатель

Зажигание: Перевести выключатель зажигания в положение включения. Открыто примерно на треть.

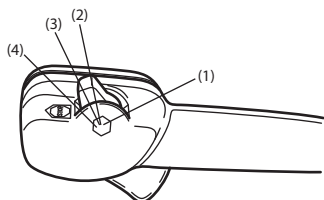

530BT

- Обороты холостого хода (3)

350BT

- Открыто примерно на треть. (2)

Остановочный контакт не должен устанавливаться в положение полного газа.

Заслонка топлива: Установите заслонку топлива в положение сытнения.

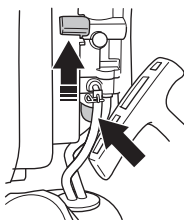

Топливный насос: Сожмите несколько раз резиновую грушу топливного насоса пока в ней не начнет поступать топливо. Грушу нет необходимости заполнять полностью.

Теплый двигатель

Используйте ту же процедуру, что и при холодном двигателе, но без постановки воздушной заслонки в закрытое положение.

Запуск

Прижмите корпус машины к земле левой рукой (**ВНИМАНИЕ!** Не ногой!). Ухватите ручку стартового шнура правой рукой и медленно потяните его, пока не почувствуете сопротивление (захваты вступают в действие), затем потяните шнур резким движением. Никогда не накручивайте стартовый шнур вокруг руки.



Сделайте новые попытки запуска, пока двигатель не заведется. Когда двигатель заведется, возвратите подсос.

ВНИМАНИЕ! Не вынимайте полностью шнур и не выпускайте ручки стартера при полностью вытянутом шнуре, это может привести к повреждению машины.

Воздух начинаться выдвигаться при запуске двигателя, даже при работе вхолостую. Не позволяйте никому приближаться к воздухоподушке или трубе воздухоподушки.

Установите ручку газа на желаемое количество оборотов.

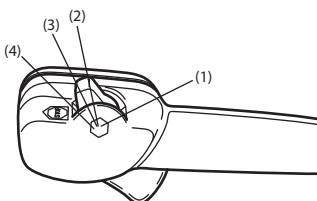

Прогрейте двигатель в течение нескольких минут.

- 1 Максимальная подача топлива
- 2 Открыто примерно на треть.
- 3 Обороты холостого хода
- 4 Выключатель

Останов

Двигатель останавливается путем перевода ручки остановки в положение остановки.

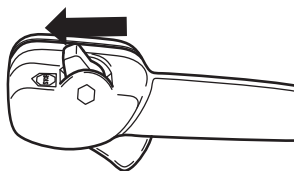

Общие сведения

Перед выполнением осмотра и технического обслуживания всегда снимайте кабель зажигания и свечу зажигания. Держитесь на расстоянии от горячих поверхностей.

Карбюратор

Регулировка холостого хода

Перед всей регулировкой, проверьте, чтобы воздушный фильтр был чистым, и чтобы на нем было крышки.

350BT

Заводская установка частоты оборотов холостого хода: 2200 г/м.

530BT

Заводская установка частоты оборотов холостого хода: 3000 г/м.

Если требуется настроить скорость холостого хода, воспользуйтесь регулировочным винтом в верхней части карбюратора.

Глушитель

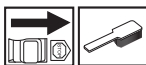

Глушитель служит для снижения уровня шума и отвода раскаленных выхлопных газов от рабочего. Выхлопные газы очень горячие и могут содержать искры, что может привести к пожару при прямом попадании на сухой и воспламеняющийся материал.

Глушитель оснащен специальной сеткой искроулавливателя. Сетку искроулавливателя следует чистить раз в месяц. Наилучшие пользоваться стальной щеткой.

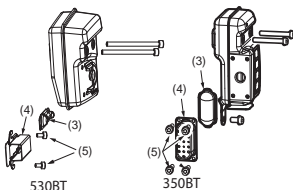

демонтаж сетки искроулавливателя:

- Снимите выхлопную трубу (4).
- Снимите искрогаситель (3).
- Вытяните сетку искроулавливателя и очистите её стальной щеткой. Замените сетку искроулавливателя, если она повреждена.
- Удалите нагар из входного и выходного патрубков глушителя и выхлопного канала цилиндра.

ВНИМАНИЕ! Не пользуйтесь машиной с поврежденным глушителем.

Регулярно проверяйте глушитель, чтобы он был исправен и хорошо закреплен. Затяните болты.

- 350BT 8-12 Nm. (1)
- 530BT 7-11 Nm. (2)

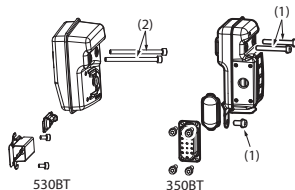

Убедитесь в том, что искрогаситель и выхлопная труба привинчены надлежащим образом (5). Момент затяжки 2-3 Nm.



ПРЕДУПРЕЖДЕНИЕ! Глушитель при пользовании и сразу после остановки очень горячий. Это действительно также при работе на холостых оборотах. Прикосновение может вызвать ожог кожи. Следите за риском пожара!

Система охлаждения



Для обеспечения как можно более низкой рабочей температуры машина оборудована системой охлаждения.

Состав системы охлаждения:

- Ребра охлаждения на рубашке цилиндра.
- Фильтр в воздуховоде

Производите очистку системы охлаждения щеткой раз в неделю или чаще, если этого требуют условия работы. Загрязненная или засоренная система охлаждения может привести к перегреву машины и вызвать повреждение поршня и цилиндра. Проверьте, чтобы мундштуки не были заблокированы.

Фильтр в воздуховоде

Убедитесь в том, что воздуховод не заблокирован, например, листьями или мусором. Забитый воздуховод приведет к снижению производительности и повышению рабочей температуры двигателя, что может закончиться поломкой. Остановите двигатель и извлеките посторонние предметы.

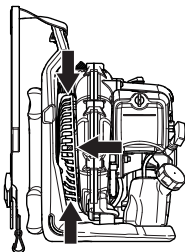

ПРЕДУПРЕЖДЕНИЕ! Не используйте воздуходув с неустановленным фильтром. Перед использованием убедитесь в том, что фильтр установлен на место и не имеет повреждений.

Свеча зажигания

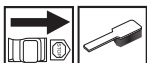

На работу свечи зажигания влияют следующие факторы:

- Неправильная регулировка карбюратора.
- Неудовлетворительная рабочая смесь (слишком много масла или несоответствующее масло).
- Грязный воздушный фильтр.

Эти факторы влияют на образование нагара на электродах свечи и могут привести к сбоям в работе и трудностям при запуске.

Очистить наружную поверхность свечи зажигания. Снять и проверить зазор между электродами. Отрегулировать его до 0,6-0,7 мм или заменить свечу. Проверьте, чтобы на свече был т.н. изолятор радиопомех.

0,6-0,7 мм

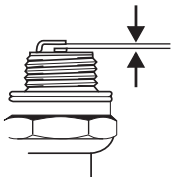

Обратите внимание! Всегда используйте только указанный тип свечи! Применение несоответствующей модели может привести к серьезным повреждениям поршня/цилиндра.

Воздушный фильтр

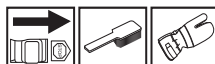

Воздушный фильтр следует регулярно чистить от пыли и грязи для того, чтобы избежать следующих повреждений:

- Сбой в работе карбюратора
- Трудность запуска
- Падение мощности двигателя
- Напрасный износ частей двигателя
- Чрезмерный расход топлива

Проверьте воздушный фильтр и при необходимости прочистите его.

Во избежание ожогов, не прикасайтесь к горячим поверхностям, как например к глушителю, цилиндру и пр.

Очистка воздушного фильтра

530BT

- Достать воздушный фильтр, сняв крышку цилиндра. Промыть в чистой, теплой мыльной воде.
- Установите воздушный фильтр и колпак. Не забудьте установить на место решетку воздухозаборника. При отсутствии решетки герметичность воздушного фильтра не обеспечивается, в таком случае пыль может попасть в цилиндр.

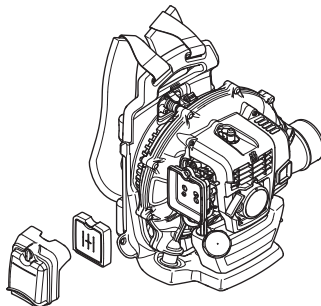

Воздушный фильтр после эксплуатации в течение некоторого времени невозможно полностью вычистить. Поэтому его нужно периодически менять на новый. Поврежденный воздушный фильтр необходимо заменить.

Если вы пользуетесь машиной в пыльных условиях, то воздушный фильтр должен быть пропитан маслом. См. раздел Пропитывание воздушного фильтра маслом.

350BT

ТЕХНИЧЕСКОЕ ОБСЛУЖИВАНИЕ

- Достать воздушный фильтр, сняв крышку цилиндра. Промыть в чистой, теплой мыльной воде. Перед сборкой удостовериться, что фильтр сухой.

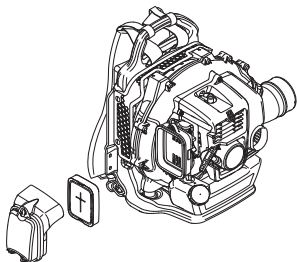

Воздушный фильтр после эксплуатации в течение некоторого времени невозможно полностью вычистить. Поэтому его нужно периодически менять на новый. Поврежденный воздушный фильтр необходимо заменить.

Если вы пользуетесь машиной в пыльных условиях, то воздушный фильтр должен быть пропитан маслом. См. раздел Пропитывание воздушного фильтра маслом.

- Установите воздушный фильтр и колпак.

Пропитывание воздушного фильтра маслом

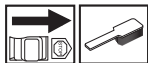

Пользуйтесь всегда специальным маслом для фильтра. Масло для фильтра содержит растворитель, помогающий ему равномерно распределиться по всему фильтру. Старайтесь, чтобы масло не попадало на кожу.

Положите фильтр в пластмассовый кулек и налейте в кулек масло для фильтра. Вболтайте масло, чтобы оно проникло во все щели. Выжмите фильтр внутри кулька и слейте излишки масла перед тем, как будете устанавливать фильтр на место на машине. Никогда не используйте для пропитывания моторное масло. Моторное масло быстро оседает на дне фильтра.

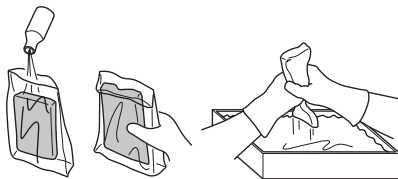

Плечевой ремень

Поврежденная плечевая лямка может оборваться во время работы и привести к травме. Следуйте приведенной ниже инструкции для замены плечевой лямки.

- 1 Снимите зажим с лямки.
- 2 Пропустите конец лямки через крепление.
- 3 Установите зажим на лямку.



ПРЕДУПРЕЖДЕНИЕ! Убедитесь в том, что большой цилиндрический штифт зажима вставлен в лямку. Неверно вставленный штифт зажима может привести к травме.

ТЕХНИЧЕСКОЕ ОБСЛУЖИВАНИЕ

График технического обслуживания

Ниже приводятся некоторые общие инструкции по регламентному обслуживанию. Если вам требуется дополнительная информация, обратитесь в вашу мастерскую по обслуживанию.

Техническое обслуживание	Ежедневное обслуживание	Еженедельное обслуживание	Ежемесячное обслуживание
Очистите инструмент снаружи.	X		
Проверяйте работу регулятора газа на безопасность.	X		
Проверьте работу контакта остановки.	X		
Прочистите воздушный фильтр. В случае необходимости замените.	X		
Проверьте затяжку гаек и болтов и подтяните в случае необходимости.	X		
Проверьте, чтобы не было утечки топлива с двигателя, бака или трубок подачи топлива.	X		
Проверьте, чтобы топливный фильтр не был загрязнен или на топливном шланге не было трещин или других дефектов. При необходимости замените.	X		
Очистите или замените искроулавливающую сетку на глушителе (относится только к глушителям без катализатора).	X		
Убедитесь, что никакие части воздуховода не заблокированы.	X		
Проверьте стартер со его шнуром.		X	
Проверьте виброгасящие элементы на предмет ослабления или износа.		X	
Очистить наружную поверхность свечи зажигания. Снять и проверить зазор между электродами. Отрегулировать его до 0,6-0,7 мм или заменить свечу. Проверьте, чтобы на свече был т.н. изолятор радиопомех.		X	
Прочищайте систему охлаждения машины.		X	
Промыть карбюратор и окружающее его пространство.		X	
Осмотрите все провода и соединения.			X
Заменить свечу зажигания. Проверьте чтобы на свече был т.н. изолятор радиопомех.			X
Проверьте и очистите искоулавляющую сетку на глушителе (относится только к глушителям с катализатором).			X
Промойте топливный бак.			X

ТЕХНИЧЕСКИЕ ХАРАКТЕРИСТИКИ

Технические характеристики

Технические характеристики	530BT	350BT
Двигатель		
Объем цилиндра, см ³	29,5	50,2
Обороты холостого хода, об/мин	3000	2200
Максимальная выходная мощность двигателя согласно ISO 8893, кВт/ об/мин		
Глушитель с катализатором	Нет	Нет
Система зажигания с регулировкой частоты вращения	Нет	Да
Система зажигания		
Свеча зажигания	NGK CMR7H/ TORCH AC7R	NGK CMR7H/ TORCH AC7R
Зазор электродов, мм	0,6-0,7	0,6-0,7
Система топлива / смазки		
Емкость топливного бака, литров	0,85	1,25
Вес		
Вес без топлива, кг	6,75	10,2
Эмиссия шума (См. прим.1)		
Уровень шума, измеренный дБ(А)	102	104
Уровень шума, гарантированный L _{WA} дБ(А)	102	104
Уровень шума (См. Примечание 2)		
Эквивалентный уровень шума на уровне уха пользователя, измеренный согласно EN15503, дБ (А)	91	95
Уровень вибрации (См. Примечание 3)		
Уровень вибрации (a _{hv,eq}) на ручках измерен согласно EN15503 в м/с ² .	2,5	2,1
Мощность вентилятора		
Максимальная скорость воздуха со стандартным мундштуком, м/сек:	65	80
Поток воздуха со стандартным мундштуке, м ³ /мин	10.6	14
Средний расход воздуха на уровне крышки, м ³ /мин.	13.1	19,6

Примечание 1: Шумовая эмиссия в окружающую среду измеряется как шумовой эффект (L_{WA}) согласно Директивы ЕС 2000/14/ЕС. Указанный уровень шума для машины измерен с оригинальным режущим оборудованием, дающим наивысший уровень. Разница между гарантированным и измеренным уровнем шума в том, что гарантированный уровень шума также включает разброс результатов измерений и вариации между машинами одной и той же модели, согласно директиве 2000/14/ЕС.

Примечание 2: Величина эквивалентного уровня звукового давления рассчитывается с учетом следующего временного распределения: 1/7 холостой ход и 6/7 максимальные обороты. Указанные данные об эквивалентном уровне шумового давления для машины имеют типичный статистический разброс (стандартное отклонение) 1 дБ(А).

Примечание 3: Величина эквивалентного уровня вибрации рассчитывается с учетом следующего временного распределения: 1/7 холостой ход и 6/7 максимальные обороты. Указанные данные об эквивалентном уровне вибрации имеют типичный статистический разброс (стандартное отклонение) 1 м/с².

ТЕХНИЧЕСКИЕ ХАРАКТЕРИСТИКИ

ДЕКЛАРАЦИЯ СООТВЕТСТВИЯ ЕС (Только для Европы)

Husqvarna AB, SE-561 82 Huskvarna, Швеция, Тел. +46-36-146500, настоящим заверяет, что сдвуватель Husqvarna 530BT, 350BT с серийным номером 2016 года выпуска и далее (год указан прямым текстом на типовой табличке плюс последующий серийный номер) соответствует предписаниям ДИРЕКТИВЫ СОВЕТА:

- от 17 мая 2006 года, 'о машинах и механизмах' 2006/42/ЕС.
- от 26 февраль 2014 года, "об электромагнитной совместимости" 2014/30/EU.
- от 8 мая 2000 года 'об эмиссии шума в окружающую среду" 2000/14/ЕС. Оценка соответствия нормам выполнена согласно Приложению V.

Дополнительная информация по эмиссиям шума приведена в разделе Технические характеристики. Были использованы следующие стандарты: EN ISO 12100-2/A1:2009, CISPR 12:2009, EN 15503:2009

SMP Svensk Maskinprovning AB, Box 7035, SE-750 07 Uppsala, Швеция, по собственному желанию осуществил типовую проверку для фирмы Хусьярна АБ. Сертификатам присвоен номер:

SEC/09/2102 - 530BT, SEC/09/2103 - 350BT

Huskvarna, 30 марта 2016 года



Per Gustafsson, Начальник отдела развития (уполномоченный представитель Husqvarna AB, ответственный за техническую документацию.)

ОБЯСНЕНИЕ НА УСЛОВНИТЕ ОБОЗНАЧЕНИЯ

Условни обозначения

ПРЕДУПРЕЖДЕНИЕ!

Машината може да се окаже опасен инструмент ако се използва неправилно или безгрижно, което може да доведе до сериозно или фатално нараняване на оператора или други лица.



Преди да започнете работа с машината прочетете внимателно ръководството за експлоатация и се убедете, че го разбирате правилно.



Необходимо е винаги да използвате:

- Антифони
- Одобрени защитни приспособления за очите



Тази продукт отговаря на изискванията на валидните ЕО директиви.



Ръкавици следва да се използват при необходимост.



Моторната метла може да изхвърли предмети с голяма сила, които да отскочат обратно. Това може да доведе до сериозни наранявания на очите, ако не се използват препоръчителните предпазни средства.



Операторът на моторната метла трябва да внимава да не се приближават хора или животни в радиус от 15 m. Когато няколко оператора работят в един и същ обект, трябва да се спазва безопасно разстояние от поне 15 метра.



Когато има опасност от вдигане на прах, следва да се носи предпазна маска.



Пазете всички части на тялото си от горещите повърхности.



Шумови емисии в околната среда съгласно директивата на Европейската Общност. Емисията от машината е посочена в раздел Технически характеристики и върху лепенката.



Останалите символи/лепенки със символи, обозначени или поставени на машината, се отнасят до специфични изисквания по отношение на сертификати за определени пазари.

Редовните прегледи и/или поддръжката се извършва при изключен двигател с прекъсвача в положение СТОП.

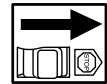

Винаги носете защитни ръкавици.

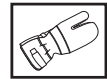

Изисква се редовно почистване.

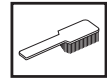

Визуален преглед.



Използвайте винаги защитни очила или маска.



Зареждане с гориво.



Лост на смукача в положение готворен"



Лост на смукача в положение гзатворен"



СЪДЪРЖАНИЕ

Съдържание

ОБЯСНЕНИЕ НА УСЛОВНИТЕ ОБОЗНАЧЕНИЯ	
Условни обозначения	254
СЪДЪРЖАНИЕ	
Съдържание	255
Преди стартиране обърнете внимание на следното:	255
ВЪВЕДЕНИЕ	
Уважаеми потребителю!	256
КАКВО - КЪДЕ?	
Елементи на моторната метла	257
ОБЩИ ИНСТРУКЦИИ ЗА БЕЗОПАСНА РАБОТА	
Основни принципи	258
ИНСТРУКЦИИ ПО ТЕХНИКАТА ЗА БЕЗОПАСНОСТ	
Лична защитна екипировка	261
Защитното оборудване на машината	261
Преглед, поддръжка и сервиз на защитното оборудване на машината	263
Основни указания за работа	264
МОНТИРАНЕ	
Монтиране на въздушната тръба и ръкохватката за управление	266
РАБОТА С ГОРИВОТО	
Горивна смес	267
Зареждане с гориво	268
СТАРТИРАНЕ И ИЗКЛЮЧВАНЕ	
Стартиране и изключване	269
ПОДДРЪЖКА	
Основни принципи	271
Карбуратор	271
Ауспух	271
Охладителна система	271
Филтър на смукателния въздухопровод	272
Запалителна свещ	272
Въздушен филтър	272
Раменен ремък	273
Техническо обслужване	274
ТЕХНИЧЕСКИ ХАРАКТЕРИСТИКИ	
Технически характеристики	275
ЕО-уверение за съответствие	276

Преди стартиране обърнете внимание на следното:

Прочетете внимателно ръководството за експлоатация.



ПРЕДУПРЕЖДЕНИЕ! дълготрайното излагане на шум може да доведе до постоянно влошаване на слуха. Така че винаги използвайте одобрена защита на слуха.



ПРЕДУПРЕЖДЕНИЕ! При никакви обстоятелства не бива да се внасят изменения в първоначалната конструкция на машината без разрешение на производителя. Ползвайте само оригинални приспособления. Неразрешени изменения и/или приспособления биха могли да предизвикат сериозни травми или смъртни случаи на оператора или други лица.



ПРЕДУПРЕЖДЕНИЕ! Непредпазливото или неправилно боравене с моторната метла е опасно и може да доведе до сериозни и дори смъртоносни травми. От изключителна важност е да прочетете и разберете съдържанието на тази Инструкция за експлоатация.

Husqvarna AB непрестанно усъвършенствува своите продукти и поради това си запазва правото да променя примерно оформянето им, външния им вид и др. без предварително уведомяване.

Машината е предназначена за използване в морави, пътеки, асфалтови пътища и подобни.

ВЪВЕДЕНИЕ

Уважаеми потребителю!

Поздравяваме ви за вашия избор да се спрете на продукт на Husqvarna! Компанията Husqvarna има дълга история, простираща се чак до 1689 г., когато крал Карл XI построил фабрика за производство на мускети на брега река Хускварна. Изборът на мястото - на река Хускварна - бил съвсем логичен, тъй като реката се използвала за производството на енергия чрез течащите води, като по този начин осигурявала източник на енергия. В продължение на повече от 300 години фабриката Husqvarna произвежда безброй продукти, от печки с дървено горене до модерни кухненски машини, шевни машини, велосипеди, мотоциклети и т.н. Първата косачка за трева с механично задвижване беше произведена през 1956 г., като през 1959 г. беше произведен и моторният трион, като това е секторът, в който компанията Husqvarna работи понастоящем.

днес компанията Husqvarna е един от световните производители на дървообработващо и градинско оборудване, като качеството и производителността са най-високите ѝ приоритети.

Основополагащата концепция на бизнеса ни това са разработването, производството и маркетинга на дървообработващо и градинско оборудване с механично задвижване, както и оборудване за строителната промишленост. Нашата цел също така се състои в това, да бъдем винаги в авангарда на ергономиката, леснотата за боравене, безопасността на труда и защитата на околната среда, и поради тази причина са разработени един голям брой характеристики, които да подобряват функционирането на продукцията ни в тези сектори.

Ние сме убедени, че вие ще оцените с голямо задоволство качеството и производителността на нашия продукт в един продължителен период от време. Покупката на един от продуктите ни ви осигурява достъп до професионална помощ при ремонти и обслужване където и да се наложи. Ако търговецът на дребно, който ви е продал машината, не е един от оторизираните ни дилъри, поискайте адреса на най-близкия до вас наш сервиз.

Ние се надяваме, че вие ще останете доволни от машината и че тя ще остане ваш верен помощник в продължение на много години. Не забравяйте, че този Наръчник на оператора представлява един много ценен документ. Спазването на инструкциите (за работа, обслужване, поддръжка и т.н.) може значително да подобри срока на експлоатация на машината ви и дори да повиши стойността ѝ при препродажба. Ако решите да продавате машината си, непременно предайте Наръчника на оператора на новия ѝ собственик.

Благодарим ви за използването на продукт на Husqvarna.

Husqvarna АВ непрестанно усъвършенствува своите продукти и поради това си запазва правото да променя примерно оформянето им, външния им вид и др. без предварително уведомление.

КАКВО - КЪДЕ?

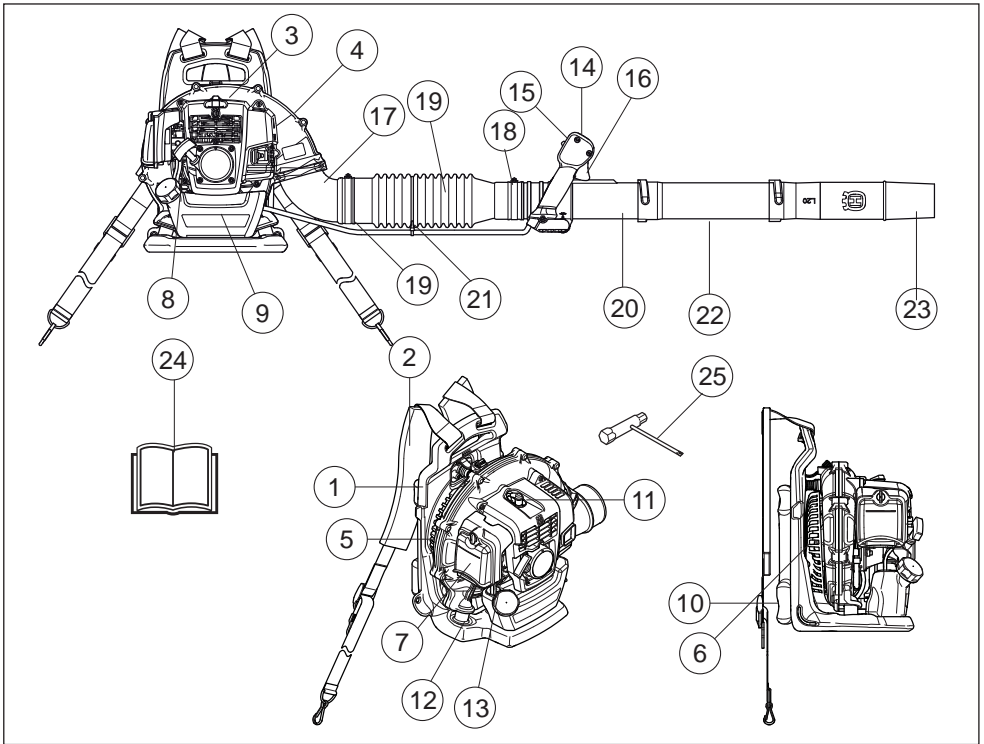

Елементи на моторната метла

- | | |
|---|--|
| 1 Рамка | 14 Ръкохватка за управление/ръкохватка за работа |
| 2 Самар (Ремъкът за бедрата се предлага само с 350BT) | 15 Ограничителен превключвател с регулатор на позицията на газта |
| 3 Капак на електродвигателя | 16 Регулатор на дроселната клапа |
| 4 Решетка на вентилатора | 17 Коляно |
| 5 Филтър на смукателния въздухопровод | 18 Скоба |
| 6 Вентилатор | 19 Мека връзка |
| 7 Въздушен филтър | 20 Основна тръба |
| 8 Дръжка на стартера | 21 Скоба |
| 9 Горивен резервоар | 22 Междинна тръба |
| 10 Подложка | 23 Въздушна тръба |
| 11 Запалителна свещ | 24 Ръководство за експлоатация |
| 12 Антивибрационна система | 25 Комбиниран гаечен ключ |
| 13 Смакач | |

ОБЩИ ИНСТРУКЦИИ ЗА БЕЗОПАСНА РАБОТА

Основни принципи

ЗАПОМНЕТЕ!

Машината е предназначена за използване в морави, пътеки, асфалтови пътища и подобни. Направете цялостна инспекция на машината преди употреба, вж. графика за техническо обслужване.

Не работете никога с машината, ако сте уморени, или сте употребили алкохол или лекарства, които повлияват зрението, съобразителността и координацията на движенията.

Използвайте личната защитна екипировка. Виж указанията в раздел Лична защитна екипировка.

Никога не използвайте машина с изменения в оригиналната първоначална конструкция.

Никога не използвайте машина, която е неизправна. Извършвайте описаните в това ръководство за експлоатация редовни проверки за безопасност, поддръжка и сервиз. Определени операции по поддръжката и сервиза се извършват единствено от квалифицирани специалисти. Вижте указанията в раздел 'Поддръжка'.

Преди стартиране всички капаци и защити трябва да бъдат монтирани. Уверете се дали капачката на запалителната свещ и запалващият кабел са изправни, за да избегнете опасността от електрически удар.

Операторът на моторната метла трябва да внимава да не се приближават хора или животни в радиус от 15 m. Когато няколко оператора работят в един и същ обект, трябва да се спазва безопасно разстояние от поне 15 метра.

Никога не позволявайте на деца да използват машината.

Никога не допускайте други да използват машината без да сте се убедили, че те са разбрали съдържанието в инструкциите за експлоатация.

Преди да започнете работа, винаги проверявайте за предмети, които може да блокират филтъра на смукателния въздухопровод.

Никога не вадете филтъра на смукателния въздухопровод.

В случай на авария се освободете от машината, като отворите ремъците на кръста и гърдите и оставите машината да падне назад.

Винаги се обръщайте към местните органи на властта, за да се уверите, че не нарушавате някоя нормативна разпоредба.

Пазете всички части на тялото си от горещите повърхности.

Никога не докосвайте запалителната свещ или запалителния кабел, докато двигателят работи.



ПРЕДУПРЕЖДЕНИЕ! Тази машина създава електромагнитно поле по време на работа. При някои обстоятелства това поле може да интерферира с активни или пасивни медицински имплантанти. За да намалите риска от сериозно или фатално нараняване, ние препоръчваме лицата с медицински имплантанти да се консултират с лекаря си и производителя на медицинския имплантант, преди да започнат да работят с тази машина.

Стартиране

- Машината не бива да се стартира в помещение. Отработените газове могат да бъдат опасни при вдишване.
- Наблюдавайте обстановката наоколо и се уверете, че хора или животни не могат да влязат в контакт с моторната метла.
- Поставете машината на земята, натиснете тялото на машината към земята с лявата си ръка (ЗАБЕЛЕЖКА! Не с крак). След това хванете дръжката на стартера с дясната си ръка и дръпнете бързо и силно.



Безопасност при боравене с гориво



- Използвайте горивен танк с предпазител за препълване.
- Никога не зареждайте гориво при включен двигател на машината. Преди зареждането с гориво трябва непременно да се изключи двигателят и да се остави за няколко минути да изстине.
- При зареждане или смесване на горивото (бензин и двутактово масло) убедете се, че вентилацията е достатъчна.
- Избягвайте какъвто и да било контакт на кожата с гориво. Горивото предизвиква дразнения на кожата и може дори да доведе до промени на кожата.
- Преди да стартирате машината я пренесете най-малко на 3m разстояние от мястото на зареждане с гориво.

ОБЩИ ИНСТРУКЦИИ ЗА БЕЗОПАСНА РАБОТА

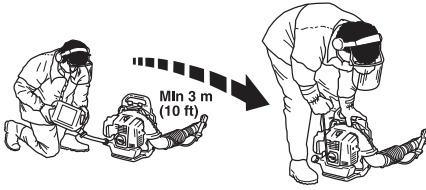

- Никога не стартирайте машината:
 - Ако сте излили гориво върху него. Изтрийте разлялото се гориво или масло и оставете остатъците от горивото да се изпарят.
 - Ако сте излили гориво върху себе си или дрехите си се преоблечете. Измийте тези части на тялото си, които са били в контакт с гориво. Използвайте сапун и вода.
 - Ако машината има теч на гориво. Проверявайте редовно за течове от капака и маркучите за горивото.

Транспорт и съхранение

- Съхранявайте и транспортирайте машината и горивото така, че да няма опасност евентуален теч или изпарения да влязат в контакт с искри или открит пламък, например от електрически машини, електродвигатели, електрически/силови превключватели или нагреватели.
- Горивото трябва да се съхранява и транспортира в специално предназначени за тази цел и одобрени туби.
- Ако машината ще се съхранява за по-продължителен период следва горивният резервоар да бъде изпразнен. Обърнете се към бензиностанцията си за информация къде да излеете излишъка от гориво. Изпразнете резервоара за гориво и натиснете подкачваща помпа, докато всичкото гориво изтече.
- Отстранете запалителната свещ и пуснете една лъжица двутактово масло в цилиндъра. Завъртете двигателя няколко пъти и след това поставете запалителната свещ обратно на място.
- Уверете се, че машината е почистена и че преди дългосрочното законсервиране е проведено пълно обслужване.
- Обезопасете машината при транспортиране.
- Съхранявайте машината на сухо, хладно и добре проветрено място, защитено от прах. Съхранявайте машината на недостъпно за деца място.



ПРЕДУПРЕЖДЕНИЕ! Проявявайте предпазливост при работа с горивото. Помнете, че има опасност от пожар, взривове и вдишване на пари.

Регулиране на самара



ПРЕДУПРЕЖДЕНИЕ! Самарът трябва да се носи винаги при работа с машината. В противен случай вие няма да сте в състояние да маневрирате безопасно и това може да доведе до наранявания на вас или други хора.

Проверете дали коланът е прибран и правилно регулиран.

Ако не използвате колан, откачете го от устройството и го приберете. Има риск коланът да бъде захванат и да събори устройството.

Има риск неприбраният колан да заседне или да бъде засмукан във вентилатора на машината.



Правилно сложеният самар и машина значително улесняват работата. Нагласете самара за най-добро работно положение.



ОБЩИ ИНСТРУКЦИИ ЗА БЕЗОПАСНА РАБОТА

Затегнете страничните ремъци така, че натискът да се разпредели равномерно върху раменете.

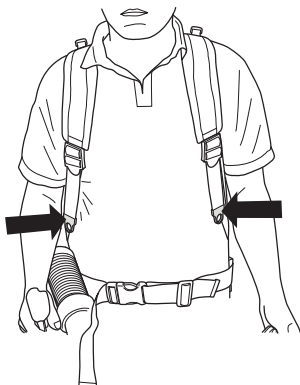

Поставете ремъка за ханша върху ханша, не твърде надолу спрямо корема. Затегнете ремъка за ханша, така че да чувствате теглото на машината на ханша си.



Моделът 530BT няма колан.

ИНСТРУКЦИИ ПО ТЕХНИКАТА ЗА БЕЗОПАСНОСТ

Лична защитна екипировка



ПРЕДУПРЕЖДЕНИЕ! При работа с машината трябва винаги да ползвате лична защитна екипировка одобрена от съответното ведомство. Личната защитна екипировка не изключва риск от травми, но намалява сериозността на травмата при злополука. Помолете своя дистрибутор за помощ при избора на подходяща екипировка. Преди да започнете работа с машината прочетете внимателно ръководството за експлоатация и се убедете, че го разбирате правилно.



ПРЕДУПРЕЖДЕНИЕ! Бъдете винаги внимателни за предупредителни сигнали или подвиквания, когато използвате антифони. Свалайте винаги антифоните незабавно след спиране на двигателя.

- Ръкавици следва да се използват при необходимост.



- Необходимо е да работите с антифони, осигуряващи достатъчен заглушаващ ефект.



- Трябва винаги да използвате одобрени защитни приспособления за очите. Ако използвате маска, следва да използвате и одобрени защитни очила. С одобрени защитни очила се има предвид такива, които отговарят на стандарт ANSI 387.1 за САЩ или EN 166 за страните от ЕС. Удари от изхвърлени клони или предмети могат да наранят очите.

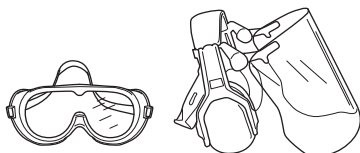

- Използвайте устойчиви и нехлъзгащи се ботуши.



- Винаги носете тежки, дълги панталони, ботуши, ръкавици и блузи с дълъг ръкав. За да намалите риска от нараняване, заради предмети, вълечени във въртящите се части, не носете отпуснати дрехи, шалове, бижута и др. Връзвайте косата си, така че да стига над нивото на рамото.
- Когато има опасност от вдигане на прах, следва да се носи предпазна маска.

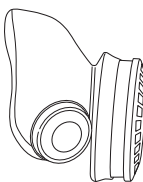

- Аптека за първа помощ трябва винаги да е под ръка.



Защитното оборудване на машината

В този раздел са описани различните защитни устройства на машината, тяхното действие, както и начинът за извършване на преглед и поддръжка за да се гарантира безопасността при работа. Виж раздел Какво - къде?, в който е посочено къде тези устройства се намират на вашата машина.



ПРЕДУПРЕЖДЕНИЕ! Никога не използвайте машината с неизправно защитно оборудване. Придържайте се към описаните в този раздел инструкции за преглед, поддръжка и сервис.

ИНСТРУКЦИИ ПО ТЕХНИКАТА ЗА БЕЗОПАСНОСТ

Ключ стоп

Използвайте ключа стоп за спиране на двигателя.

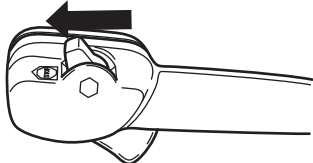

Изваждайте запалителния кабел и запалителната свещ, когато искате да извършите проверка и поддръжка.

Антивибрационна система

Вашата машина е снабдена с антивибрационна система, свеждаща до минимум вибрацията и облекчаваща работата.

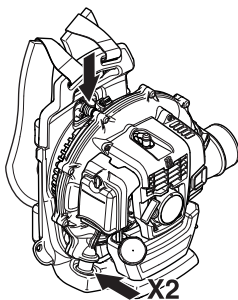

ПРЕДУПРЕЖДЕНИЕ! Прекомерно излагане на вибрации може да доведе до поражения върху кръвоносни съдове и нервната система на хора със смущения в кръвообращението. Потърсете лекарска помощ, ако се появят симптоми, които могат да са резултат от вибрации. Такива симптоми са например изтръпване, загуба на чувствителност, "иглички", "бодежи", болки, физическа отпуснатост, промяна на цвета или състоянието на кожата. Тези симптоми се появяват обикновено на пръстите, ръцете и китките. Рискът може да се увеличи при ниски температури.

Ауспух

Ауспухът свежда до минимум равнището на шума и насочва отработените газове встрани от работещия.

В страни с горещ и сух климат вероятността от възникване на пожари е голяма. Затова ауспухът е снабден със специална искрогасителна мрежа, поставена вътре в ауспуха.

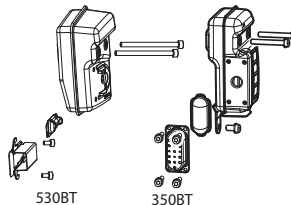

По отношение на аспуха е изключително важно да се спазват инструкциите за преглед, поддръжка и сервис. Виж указанията в раздел Преглед, поддръжка и сервис на защитното оборудване на машината.



ПРЕДУПРЕЖДЕНИЕ!

Не забравяйте, че: Отработените газове от двигателя съдържат въглеродороден моноксид, който може да доведе до отравяне. Не стартирайте и не използвайте никога машината в затворени помещения или където циркулацията на въздух е незадоволителна.

Отработените газове от двигателя са горещи и в тях могат да съдържат искри, които да предизвикат пожар. Не стартирайте никога машината в помещение или близо до горивни материали!



ПРЕДУПРЕЖДЕНИЕ! Вътрешността на шумозаглушителя съдържа химикали, които може да са канцерогенни. В случай че шумозаглушителят е повреден, избягвайте допир с тези елементи.

ИНСТРУКЦИИ ПО ТЕХНИКАТА ЗА БЕЗОПАСНОСТ

Преглед, поддръжка и сервиз на защитното оборудване на машината



ПРЕДУПРЕЖДЕНИЕ! Всяко извършване на сервиз и ремонт на машината изисква специално образование. Това важи специално по отношение на защитното оборудване на машината. Обърнете към сервиза си, ако машината не отговаря на изброените по-долу проверки. При покупката на наш продукт ние гарантираме предоставянето на квалифицирани ремонтни услуги и сервиз. Ако мястото, от което сте закупили машината, не е наш специализиран дистрибутор, запитайте за най-близката сервизна работилница.

Ключ стоп

- Включете двигателя и се убедете, че той се изключва, когато ключът е поставен в положение стоп.

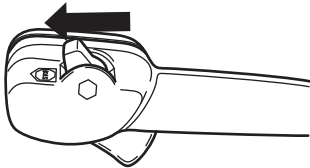

Антивибрационна система



- Редовно проверявайте за пукнатини или деформации в антивибрационните елементи. Подменйте ги, ако са повредени.

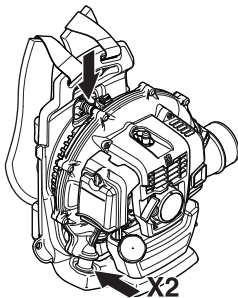

- Проверете дали антивибрационните елементи не са повредени и са здраво закрепени.

Ауспух

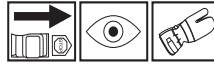

- Никога не използвайте машина с повреден ауспух.

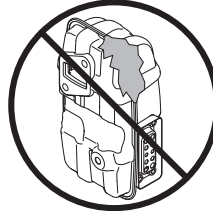

- Проверявайте редовно надеждността на закрепването на ауспухът към машината.

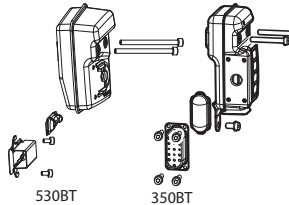

- Ауспухът на вашата машина е снабден с искрогасителна мрежа; тя трябва да се почиства редовно. Вижте раздела г "Ауспух" в главата г "Техническо обслужване". Замърсената мрежа предизвиква прегряване на двигателя и може да доведе до сериозни повреди. Не използвайте никога ауспух с повредена искрогасителната мрежа.



ПРЕДУПРЕЖДЕНИЕ! Не използвайте никога машина с неизправно защитно оборудване. Проверките и поддръжката следва да се извършват съгласно указанията в този раздел. Ако машината ви не издържи на някоя от изброените проверки, следва да се свържете със сервиза си за извършване на ремонт.

Въздушен филтър

Никога не използвайте моторната метла без въздушен филтър или с повреден или деформиран филтър, тъй като нефилтрираният, мръсен въздух може бързо да унищожи двигателя.

- Проверете дали антивибрационните елементи не са повредени и са здраво закрепени.

ИНСТРУКЦИИ ПО ТЕХНИКАТА ЗА БЕЗОПАСНОСТ

Основни указания за работа

ЗАПОМНЕТЕ! Този раздел разглежда основните правила за безопасност при работа с моторни метли. Ако се окажете в ситуация, в която чувствувате неувереност по отношение на използването, се посъветвайте със специалист. Свържете се с дистрибутор или със сервиза си. Избягвайте всякакво използване, за което се чувствате недостатъчно квалифициран.

Съобразявайте се с хората в околността, като избягвайте работа с машината в неподходящи часове, като късно вечер или рано сутрин. Намалете нивото на шума, като ограничите броя на използваните едновременно машини. Прочетете внимателно и следвайте простите инструкции, за да притеснявате околните възможно най-малко.

- Използвайте моторната метла с възможно най-малко газ. Рядко се налага да използвате пълна газ и много работни дейности могат да бъдат извършени с наполовина подадена газ. Използването на по-малко газ означава по-малко шум и прах, и освен това прави по-лесно управляването на събрания/преместения боклук.
- Използвайте гребло или четка, за да отлепите боклуци, залепнали за земята.
- Дръжте изходната тръба на метлата възможно най-близо до земята. Използвайте цялата дължина на тръбата, за да държите въздушния поток близо до земята.
- Почиствайте след употреба. Проверявайте дали не сте издухали боклуци в чужда градина. Изхвърляйте отпадъците в контейнерите за смет.
- Използвайте машината през стандартното работно време, за да избегнете ненужен шум. Не работете рано сутрин или късно вечер.



ПРЕДУПРЕЖДЕНИЕ! Внимавайте за околната среда. Ако някой наближи работната ви област, задайте регулатора на дроселната клапа на най-ниската газ, докато човекът мине на безопасно разстояние. Насочвайте моторната метла далеч от хора, животни, площадки за игра, отворени прозорци, автомобили и т. н.

Основни правила за безопасност



- В работния участък, който е 15 метра, не бива да присъстват животни или неупълномощени лица.
- Винаги оставайте двигателя да изстине, преди да го презареждате.
- Пазете всички части на тялото си от горещите повърхности.
- Ако машината се подпали или настъпи друг инцидент, поради който се налага да се освободите от машината, разкопчайте ремъците на самара и оставете машината да падне назад.
- Мощните потоци от въздух могат да преместват предмети с такава скорост, че те да отскочат обратно и да причинят сериозни наранявания на очите.

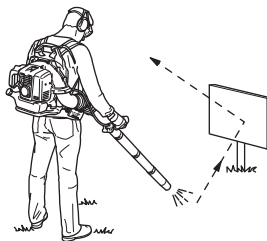

- Никогa не насочвайте въздушната струя към хора или животни.
- Винаги спирате двигателя, преди да монтирате или демонтирате аксесоари или други части.
- Не работете при лоши климатични условия. Например при плътна мъгла, силен дъжд, силен вятър, силен студ и т.н. Работата в лошо време е изморителна и може да доведе до възникване на опасни ситуации, например до появата на хлъзгави участъци.
- Намалете времето за използване, като леко намокрите прашните области или използвате пръскащо оборудване.
- Намалете консумацията на вода, като използвате моторни метли вместо маркучи за различните приложения в моравата и градината, като решетки, екрани, грилове, веранди и т.н.
- Погрижете се да можете да стоите и да се движите безопасно. Проверете за евентуални препятствия при неочаквано предвижване (корени, камъни, храсти,

ИНСТРУКЦИИ ПО ТЕХНИКАТА ЗА БЕЗОПАСНОСТ

канавки и т.н.). Бъдете много предпазливи при работe в неравен терен.



- Никога не поставяйте машината на земята, когато двигателят работи, без да имате надзор върху нея.
- Отработените газове от двигателя съдържат въглеродороден моноксид, който може да доведе до отравяне. Не стартирайте и не използвайте никога машината в затворени помещения или където циркулацията на въздух е незадоволителна.
- Не ползвайте вакуумпмпата, докато сте върху стълба, скеле или на други високи места (например покриви). Работата може да доведе до сериозно нараняване.



- **ВНИМАНИЕ!** Не работете никога с машината, когато нямате възможност да повикате помощ в случай на злополука.

Основни принципи на работа



ПРЕДУПРЕЖДЕНИЕ! Опасност от хвърчащи предмети. Винаги носете защитни средства за очите. В очите ви могат да попаднат камъни и отпадъци, които могат да доведат до слепота или сериозни наранявания. Дръжте външни лица на разстояние. Деца, животни, зрители или хора, които Ви помагат, трябва да се намират на безопасно разстояние от 15 м. Когато някой се приближи, трябва незабавно да спрете машината.



ПРЕДУПРЕЖДЕНИЕ! Винаги изключвайте двигателя преди почистване.

- Тази моторна метла е от тип за носене на гръб и се носи на рамо при работа. Тя се управлява с дясната ръка чрез ръкохватката на тръбата.
- Скоростта на въздушната струя се регулира посредством подаваната газ. Изберете скоростта, която е най-подходяща за съответните задачи.

Можете да задавате позицията на газта, като използвате ограничителния превключвател, и когато го правите, не е нужно да държите пръста си на газта през цялото време, докато използвате машината. Подаване на пълна газ се получава, когато този превключвател се държи докрай назад.

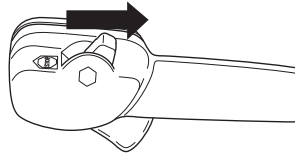

- Проверете дали смукателният въздухопровод не е блокиран, например от листа или боклуци. Запушеният смукателен въздухопровод намалява капацитета на машината и увеличава работната й температура, което може да доведе до неизправност на двигателя. Спрете двигателя и отстранете предмета.

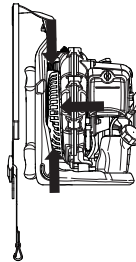

- Следете посоката на вятъра. Работете, като се съобразявате с вятъра, за да е по-лесна работата ви.
- Използването на моторната метла за преместване на големи купчини е времеемко и създава излишен шум.
- Пазете стабилно равновесие и стойте твърдо на земята.
- Когато приключите работа, машината трябва да се съхранява вертикално.

МОНТИРАНЕ

Монтиране на въздушната тръба и ръкохватката за управление

- Свържете моторната метла и основната тръба с меката връзка. Фиксирайте меката връзка, като я затегнете със скоби в двата края.

Използвайте включените материали.

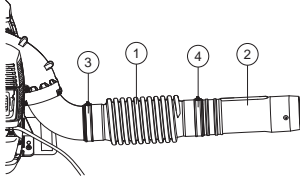

- 1 Мека връзка
- 2 Основна тръба
- 3 Скоба
- 4 Скоба

Смажете малко тръбите за по-лесно монтиране.

- Затегнете държача за ръкохватката към основната тръба и затегнете ръчката към държача. Уверете сте, че държача за ръкохватката е правилно подравнен спрямо изпъкналата част на основната тръба.

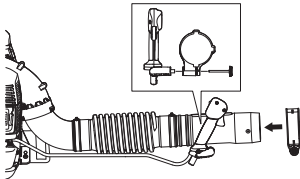

- Нагласете позицията и ъгъла за постигане на удобно работно положение и затегнете.

350BT

- Използвайте скобата, за да затегнете кабелите към меката връзка.

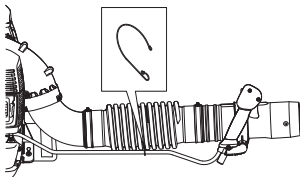

- Свържете правата тръба и накрайника. Притиснете тръбите една към друга и ги завъртете така, че да се затегнат.

530BT

- Затегнете кабелите в центъра на маркуча, като използвате ремъка, включен към кабелите.
- Първо увийте гъвкавия маркуч с ремъка. Започнете от долната част.

След това прекарайте ремъка през дупката в ремъка, както е показано на фигурата. Обърнете внимание, че има вероятност да повредите маркуча, ако ремъкът е затегнат твърде силно.

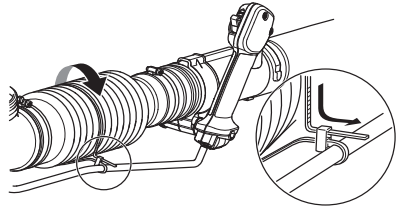

Въздушна тръба

Монтирайте междинната тръба и въздушната тръба. Възможно е да добавите повече преходни тръби, ако са необходими по-дълги въздушни тръби.

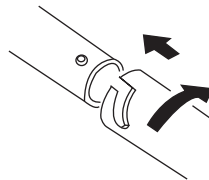

Допълнително оборудване

(Не е включено в кутията).

Управление

Демонтирайте междинната тръба. Демонтирайте ръчката от държача и натиснете държача към тръбата, за която се захваща. Монтирайте ръчката и затегнете.

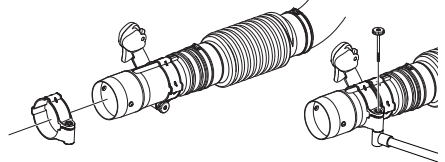

Монтирайте междинната тръба.

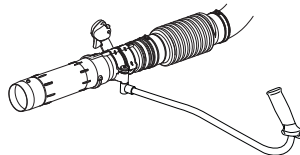

Плосък накрайник

- Ако е необходима по-висока скорост на въздуха, заменете кръглата въздушна тръба с плоския накрайник.

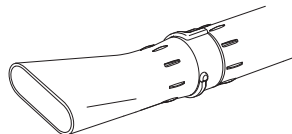

РАБОТА С ГОРИВОТО

Горивна смес

ВНИМАНИЕ! Машината е оборудвана с двутактов двигател и винаги трябва да работи със смес от бензин и двутактово масло. За да се получи необходимото съотношение на сместа, количеството на маслото трябва да се отмерва точно. При смесване на малки количества гориво, дори незначителни отклонения от количеството масло могат да влошат рязко съотношението на сместа.



ПРЕДУПРЕЖДЕНИЕ! При работа с горивото трябва винаги да се осигурява добра вентилация.

Бензин



ВНИМАНИЕ! Използвайте винаги смес от масло и качествен бензин (с октаново число най-малко 90).



- Най-ниското препоръчвано октаново число е 90. Ако се използва бензин с октаново число по-ниско от 90 може да се появи така наречената детонация. Това води до повишаване на температурата на двигателя, което може да предизвика сериозна повреда на двигателя.
- При продължителна работа на високи обороти се препоръчва използването на бензин с по-високо октаново число. Използвайте висококачествен безоловен бензин.

Гориво с етанолова смес, може да се използва E10 (смес с макс. 10% етанол). Използването на етанолови смеси, по-високи от E10, ще създаде лоши условия на работа, което може да повреди двигателя.

Масло за двутактов двигател

- За да получите най-добри резултати трябва да използвате масло за двутактови двигатели HUSQVARNA, което е разработено специално за нашите твуктокови верижни триони. Съотношение на смесване 1:50 (2%).
- Ако не разполагате с масло за двутактов двигател HUSQVARNA можете да използвате друго висококачествено масло за двутактови двигатели, предназначено за двигатели с въздушно охлаждане. Свържете се с вашия дистрибутор за избор на масло. Състав на сместа 1:33 (3%).

- Не бива да използвате масло за двутактов двигател, предназначено за външни двигатели с водно охлаждане, така нареченото оутбордоил.
- Забранено е използването на масло за четиритактови двигатели.

Бензин, литри	Масло за двутактов двигател, литри	
	2% (1:50)	3% (1:33)
5	0,10	0,15
10	0,20	0,30
15	0,30	0,45
20	0,40	0,60

Приготвяне на сместа

- Бензинът трябва да се смесва с маслото в чист резервоар, предназначен за горивото.
- Отначало трябва да налеете половината от предвиждания за използване обем на бензина. След това се добавя цялото количество масло. Смесете (разтърсете) горивната смес. Долейте останалото количество гориво.
- Разбъркайте внимателно горивната смес (чрез разтърсване) преди да я налеете в горивния резервоар на машината.



- Не смесвайте гориво за повече от нужното ви за един месец.
- Ако продължителен период не използвате машината, горивният резервоар трябва да бъде изпразнен и почистен.

Зареждане с гориво



ПРЕДУПРЕЖДЕНИЕ! Спазването на следните предпазни мерки намалява опасността от пожар:

Зареждайте с гориво на добре проветрявано място. Никога не зареждайте машината на закрито.

Не бива да се пуши и да се държат до горивото горещи предмети.

Никога не зареждайте гориво при включен двигател.

Преди зареждането с гориво трябва непременно да се изключи двигателят и да се остави за няколко минути да изстине.

Отворете внимателно капака на горивния резервоар за да се отстрани евентуално свръхналягане.

След зареждането с гориво грижливо завинтете капака на горивния резервоар.

Ако сте излели гориво върху него. Изтрийте разлялото се гориво или масло и оставете остатъците от горивото да се изпарят.

Преди да стартирате машината, винаги трябва да я премествате настрана от мястото, където е била заредена с гориво и където държите горивото.

- Преди да стартирате машината я пренесете най-малко на 3м разстояние от мястото на зареждане с гориво.

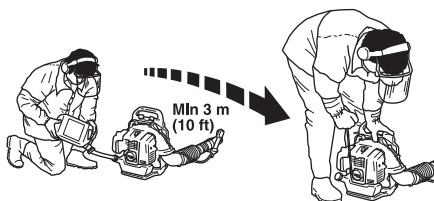

- Почистете около капачката на горивния резервоар. Замърсявания в горивния резервоар водят до нарушения на режима на работата.

- Убедете се, че горивото е смесено добре, като разтърсите съда преди да заредите резервоара.
- Проверявайте нивото на горивото преди всяка употреба и оставайте място за увеличаване на обема на горивото, тъй като топлината от двигателя и слънцето може да го накара да се разшири и да прелее.

СТАРТИРАНЕ И ИЗКЛЮЧВАНЕ

Стартиране и изключване



ПРЕДУПРЕЖДЕНИЕ! Преди да стартирате машината, винаги трябва да я премествате настрана от мястото, където е била заредена с гориво и където държите горивото. Поставете машината върху здрава основа.

Уверете се, че в работния участък няма външни лица, в противен случай съществува опасност те да бъдат сериозно наранени. Безопасното разстояние е 15 метра.

Машината може да бъде стартирана само ако е напълно сглобена. Ако машината бъде стартирана, без да са поставени всички предпазни средства, съществува риск от телесни повреди.

Студен двигател

Запалване: Поставете ключа стоп в стартово положение. Трябва да е отворен на около една трета.

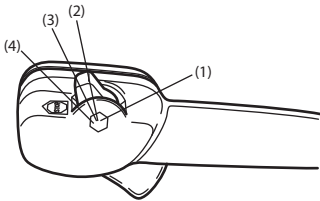

530BT

- Обороты на празния ход (3)

350BT

- Трябва да е отворен на около една трета. (2)

Не е позволено да поставяте ограничителния превключвател на позиция пълна газ.

Смукач: Задействате смукача.

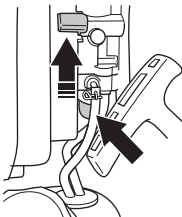

Горивна помпа: Помпайте гумения мехур на горивната помпа докато горивото започне да запълва мехура. Не е необходимо мехурът да се напълни изцяло.

Загрят двигател

Прилагайте същата процедура, както при студен двигател, но без да поставяте смукача в смукачно положение.

Стартиране

Натиснете корпуса на машината с лявата ръка към замаята (ЗАБЕЛЕЖКА! Не правете това с крак!). Хванете дръжката на стартера и изтеглете бавно стартерния шнур с дясната ръка до положение, когато усетите съпротива (зъбците на стартера зацепват), след което издърпвате шнура с бързи и силни движения. Не бива никога да навивате стартерния шнур около ръката си.



Повторете дърпането на шнура, докато двигателят заработи. Когато двигателят стартира, върнете смукача на позиция на изпълнение.

ВНИМАНИЕ! Не бива да се издърпва изцяло стартовото въже и да се отпусне дръжката на стартера при напълно изтеглено положение. Това може да повреди машината.

При стартиране на двигателя моментално започва да се освобождава въздух, дори когато е на празен ход. Не позволявайте на никого да застава в близост до метлата или продухващата тръба.

Задайте необходимите обороти на двигателя с регулатора на газа.

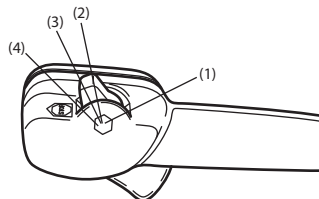

СТАРТИРАНЕ И ИЗКЛЮЧВАНЕ

Оставяйте двигателя да загрее за няколко минути.

- 1 Пълна газ
- 2 Трябва да е отворен на около една трета.
- 3 Обороти на празния ход
- 4 Ключ стоп

Изключване

двигателят се стопира чрез поставянето на стоп-изключвателя на стоп положение.

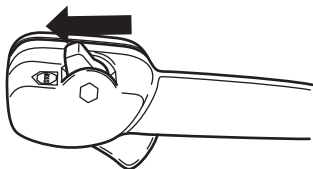

Основни принципи

Изваждате запалителния кабел и запалителната свещ, когато искате да извършите проверка и поддръжка. Пазете всички части на тялото си от горещите повърхности.

Карбуратор

Регулировка на оборотите на празния ход

Преди всяка регулировка трябва да се поставя чист въздушен филтър и да се намести капакът на цилиндъра.

350BT

Фабричната настройка за обороти на празен ход е: 2200 грт.

530BT

Фабричната настройка за обороти на празен ход е: 3000 грт.

Използвайте регулиращия винт в горния край на карбуратора, ако е необходимо да регулирате оборотите на празния ход.

Ауспух

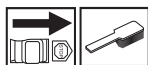

Ауспухът е предназначен за намаляване равнището на шума и насочване на отработените газове встрани от оператора. Отработените газове са нагreti и могат да съдържат искри, които да предизвикат пожар, кагато попаднат върху сух и горлив материал.

Ауспухът е снабден със специална искрогасителна мрежа. Искрогасителната мрежа трябва да бъде почиствана веднъж месечно. Почистването се извършва с телена четка.

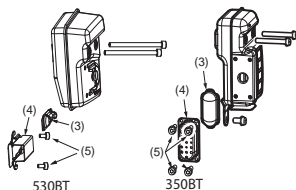

За да отстраните искрогасителната мрежа, направете следното:

- Отстранете изпускателната тръба (4, 5).
- Отстранете искрогасителя (3).
- Извадете искрогасителната мрежа и я почистете с телена четка. Ако

искрогасителната мрежа е повредена, я подменете с нова.

- Отстранете въглеродните сажди в смукателната и изпускателната въглеродна утайка тръба на ауспуха и в изпускателния отвор на цилиндъра.

ВНИМАНИЕ! Не работете никога с машина, чийто ауспух е повреден.

Редовно проверявайте дали ауспухът е цял и здраво закрепен. Затегнете винтовете.

- 350BT 8-12 Nm. (1)
- 530BT 7-11 Nm. (2)

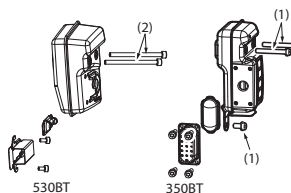

Проверете дали искрогасителят и изпускателната тръба са завинтени на място правилно (5). Затегнете с усилие от 2-3 Nm.



ПРЕДУПРЕЖДЕНИЕ! Ауспухът може да се нагрее до много висока температура по време на работа и да остане горещ известно време след спиране. Това важи и при празен ход. Допирът може да предизвика изгаряния на кожата. Внимавайте за опасност от пожар!

Охладителна система



За получаване на колкото е възможно по-ниска работна температура машината е снабдена с охладителна система.

Охладителната система се състои от:

- Охладителни ребра в цилиндъра.
- Филтър на смукателния въздухопровод

Почиствайте охладителната система ежеседмично с четка и по-често, ако обстоятелствата изискват това. Замярсена охладителна система предизвиква прегряване на машината, което води до повреждане на буталото и цилиндъра. Проверете дали дюзиите не са блокирани.

Филтър на смукателния въздухопровод

Проверете от всички страни, включително отдолу, дали смукателният въздухопровод не е блокиран, например от листа или боклуци. Запушеният смукателен въздухопровод намалява капацитета на машината и увеличава работната ѝ температура, което може да доведе до неизправност на двигателя. Спрете двигателя и отстранете предмета.

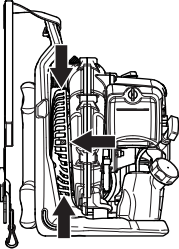

ПРЕДУПРЕЖДЕНИЕ! Никога не използвайте моторната метла, ако филтърът не е поставен. Преди употреба проверявайте дали филтърът е на място и не е повреден.

Запалителна свещ



Състоянието на запалителната свещ се влияе от:

- Неправилна регулировка на карбуратора.
- Неправилен примес на масло в горивото (твърде много масло или некачествено масло).
- Замърсен въздушен филтър.

Тези фактори водят до наслагвания върху електродите на запалителната свещ и могат да предизвикат смущения в работата и затруднения при стартирането.

Почистете запалителната свещ отвън. Свалете я и проверете хлабината между електродите. Регулирайте хлабината до 0,6-0,7 mm или сменете свещта. Убедете се, че запалителната свещ е снабдена със защита от радиосмущения.

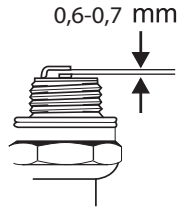

ВНИМАНИЕ! Използвайте винаги запалителните свещи от препоръчания вид! Използуването на погрешен тип свещи може да предизвика сериозни повреди на буталото/цилиндъра.

Въздушен филтър

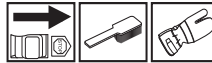

Въздушният филтър трябва да се почиства редовно от прах и замърсявания за да се избегнат:

- Нарушения в работата на карбуратора
- Проблеми при стартиране
- Намаляване на мощността
- Ненужно износване на частите на двигателя
- Твърде голям разход на гориво.

Проверявайте въздушния филтър и го почиствайте, когато е необходимо.

Избягвайте контакт с горещите повърхности на ауспуха, цилиндъра и т. н. Допирът може да предизвика изгаряния на кожата.

Почистяване на въздушния филтър

530BT

- Демонтирайте капака на въздушния филтър и въздушния филтърът. Измийте го в чиста, топла сапунена вода.
- Поставете отново въздушния филтър и капака на въздушния филтър. Не забравяйте да поставите въздушната скара обратно на място. Ако скарата липсва, въздушният филтър не се уплътнява правилно и в цилиндъра може да влезе прах.

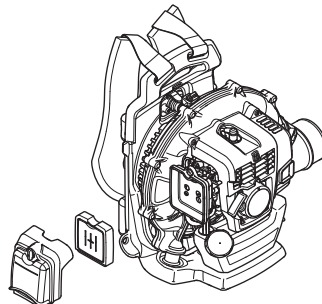

ПОДДРЪЖКА

Въздушен филтър, използван дълго време, не може да се почисти напълно. Ето защо на определени интервали от време той трябва да се подменя с нов. Повреден въздушен филтър трябва да бъде непременно сменен.

Ако използвате машината в силно запрашена среда, следва въздушният филтър да се смаже. Виж раздел Смазване на въздушния филтър.

350BT

- Демонтирайте капака на въздушния филтър и въздушния филтърът. Измийте го в чиста, топла сапунена вода. Преди сглобяването се убедете, че филтърът е сух.

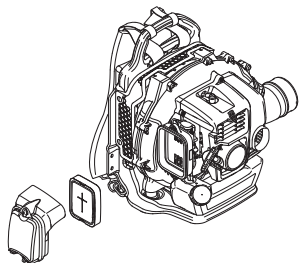

Въздушен филтър, използван дълго време, не може да се почисти напълно. Ето защо на определени интервали от време той трябва да се подменя с нов. Повреден въздушен филтър трябва да бъде непременно сменен.

Ако използвате машината в силно запрашена среда, следва въздушният филтър да се смаже. Виж раздел Смазване на въздушния филтър.

- Поставете отново въздушния филтър и капака на въздушния филтър.

Смазване на въздушния филтър



Използвайте винаги специално филтърно смазочно масло. Филтърното смазочно масло съдържа разтварящи вещества, които го олекотяват и осигуряват равномерното му поемане у филтъра. Поради това трябва да избягвате директен контакт с кожата.

Поставете филтъра в пластмасов плик и налейте вътре филтърното масло. Намачкайте пластмасовия плик за да разпределите маслото. Извадете филтъра от плика чрез притискане и излейте излишното масло преди да монтирате наново филтъра на машината. Не използвайте никога обикновено двигателно масло. То преминава бързо през филтъра и се наслоява на дъното.

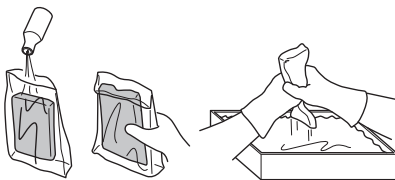

Раменен ремък

Ако раменният ремък е повреден, той може да се скъса, докато се използва, и машината да падне и да причини телесна повреда. Следвайте инструкциите по-долу, за да подмените раменния ремък.

- 1 Извадете скобата от ремъка.
- 2 Прекарайте края на ремъка през халката.
- 3 Поставете отново скобата на ремъка.



ПРЕДУПРЕЖДЕНИЕ! Проверете дали дебелата кръгла игла в скобата е поставена в ремъка. Ако е поставена неправилно, това може да доведе до телесна повреда.

ПОДДРЪЖКА

Техническо обслужване

По-долу ще намерите някои общи указания за поддръжка. Ако ви е необходима допълнителна информация, обърнете се към сервиза си.

Поддръжка	Всекидневн о обслужване	Седмично обслужване	Месечно обслужване
Почистете машината от външната ѝ страна.	X		
Проверете дали регулаторът на газта работи правилно.	X		
Проверете функционирането на ключа стоп.	X		
Почистете въздушния филтър. Подменете го в случай на необходимост.	X		
Проверете дали всички гайки и винтове са затегнети.	X		
Убедете се, че няма горивен теч от двигателя, резервоара или маркучите за горивото.	X		
Проверете дали филтърът за горивото не е замърсен, или маркучът за горивото не е напукан или има друга повреда по него. При необходимост подменете.	X		
Почистете или подменете искрогасителната мрежа на ауспуха (отнася се само за ауспух без катализатор).	X		
Проверете всички страни на екрана на смукателния въздухопровод да не са блокирани.	X		
Проверете стартера и шнура към него.		X	
Проверете дали вибрационните изолаторите са в изправност.		X	
Почистете запалителната свещ отвън. Свалете я и проверете хлабината между електродите. Регулирайте хлабината до 0,6-0,7 мм или сменете свещта. Убедете се, че запалителната свещ е снабдена със защита от радиосмущения.		X	
Почистете системата за охлаждане на машината.		X	
Почистете карбуратора и участъка около него.		X	
Проверете всички кабели и съединения.			X
Сменете запалителната свещ. Убедете се, че запалителната свещ е снабдена със защита от радиосмущения.			X
Проверете и почистете при необходимост искрогасителната мрежа на ауспуха (отнася се само за ауспух с катализатор).			X
Почистете горивния резервоар.			X

ТЕХНИЧЕСКИ ХАРАКТЕРИСТИКИ

Технически характеристики

Технически характеристики	530BT	350BT
Двигател		
Обем на цилиндъра, см ³	29,5	50,2
Обороти на празен ход, об/мин	3000	2200
Максимална мощност на двигателя съгл. ISO 8893, кВт/ об/мин		
Ауспух с катализатор	He	He
Запалително устройство с регулатор за оборотите	He	Да
Запалителна система		
Запалителна свещ	NGK CMR7H/ TORCH AC7R	NGK CMR7H/ TORCH AC7R
Хлабина между електродите, мм	0,6-0,7	0,6-0,7
Система на захранване/смазване		
Вместимост на горивния резервоар, литри	0,85	1,25
Тегло		
Тегло, без гориво, кг	6,75	10,2
Шумови емисии		
(вж. забележка 1)		
Равнище на звуковия ефект, измерено в dB (A)	102	104
Равнище на звуковия ефект, гарантирано L _{WA} dB (A)	102	104
Равнище на шума		
(вж. забележка 2)		
Еквивалентно ниво на шума при ухото на работещия, измерено по EN15503 dB(A)	91	95
Равнище на вибрацията		
(вж. забележка 3)		
Еквивалентни нива на вибрацията (a _{hν,eq}) в ръкохватките, измерени съгласно EN15503, m/s ²	2,5	2,1
Работа на вентилатора		
Макс скорост на въздуха със стандартния накрайник, m/ s:	65	80
Въздушен поток със стандартния накрайник, m ³ /min	10.6	14
Среден въздушен обем при капака, m ³ /min	13.1	19,6

Забележка 1: Шумова емисия в околната среда, измерена като звуков ефект (L_{WA}) съгласно ЕО директива 2000/14/ЕО. Отчетените нива на шума за машината са измерени с оригиналното рещецо оборудване, което дава най-високото ниво. Разилката между гарантираното и измереното ниво на шума е в това, че гарантираното ниво на шума включва също и дисперсията в резултатите от измерването, както и вариациите между различните машини от един и същи модел, в съответствие с Директива 2000/14/ЕС.

Забележка 2: Еквивалентната стойност на нивото на звуковото налягане е изчислена с работен цикъл с продължителност 1/7 празен ход и 6/7 висока скорост. Отчетените данни за еквивалентното ниво на звуковото налягане за машината имат типична статистическа дисперсия (стандартно отклонение) от 1dB(A).

Забележка 3: Еквивалентната стойност на нивото на вибрации е изчислена при работен цикъл с продължителност 1/7 празен ход и 6/7 висока скорост. Отчетените данни за еквивалентното равнище на вибрацията имат типична статистическа дисперсия (стандартно отклонение) от 1 m/s².

ТЕХНИЧЕСКИ ХАРАКТЕРИСТИКИ

ДЕКЛАРАЦИЯ СООТВЕТСТВИЯ ЕС (Только для Европы)

Husqvarna AB, SE-561 82 Huskvarna, Швеция, Тел. +46-36-146500, настоящим заверяет, что сдуватель Husqvarna 530BT, 350BT с серийным номером 2016 года выпуска и далее (год указан прямым текстом на типовой табличке плюс последующий серийный номер) соответствует предписаниям ДИРЕКТИВЫ СОВЕТА:

- от 17 мая 2006 года, 'о машинах и механизмах' 2006/42/ЕС.
- от 26 февраль 2014 года, "об электромагнитной совместимости" 2014/30/EU.
- от 8 мая 2000 года 'об эмиссии шума в окружающую среду" 2000/14/ЕС. Оценка соответствия нормам выполнена согласно Приложению V.

Дополнительная информация по эмиссиям шума приведена в разделе Технические характеристики. Были использованы следующие стандарты: EN ISO 12100-2/A1:2009, CISPR 12:2009, EN 15503:2009

SMP Svensk Maskinprovning AB, Box 7035, SE-750 07 Uppsala, Швеция, по собственному желанию осуществил типовую проверку для фирмы Хусьярнарн АБ. Сертификатам присвоен номер:

SEC/09/2102 - 530BT, SEC/09/2103 - 350BT

Huskvarna, 30 марта 2016 года



Per Gustafsson, Начальник отдела развития (уполномоченный представитель Husqvarna AB, ответственный за техническую документацию.)

A SZIMBÓLUMOK MAGYARÁZATA

Egyszemélyes jelek

VIGYÁZAT! A gép veszélyes eszköz lehet szabálytalan vagy gondatlan használat esetén, és súlyos vagy végzetes sérüléseket okozhat a felhasználónak vagy másoknak.



Olvasza el figyelmesen a használati utasítást, és győződjön meg róla, hogy megértette azt, mielőtt a gépet használatba veszi.



Viseljen mindig:

- Hallásvédő
- Jóváhagyott szemvédők



Ez a termék megfelel a CE-normák követelményeinek.



Szükség esetén, például a vágófelszerelés összeszerelésénél.



A lombfúvó nagy erővel fújhat ki tárgyakat, melyek visszapattanhatnak. Ez a javasolt biztonsági felszerelés használatának mellőzése esetén súlyos szemsérülést okozhat.



A lombfúvó kezelője ügyeljen arra, hogy se ember, se állat ne jöjjön közelebb 15 m-nél. Ha ugyanazon a munkaterületen többen is dolgoznak, legalább 15 méteres biztonsági távolságot kell tartani.



Por veszélye esetén porvédő maszkot kell viselni.



Ügyeljen rá, hogy semmilyen testrésze ne érjen hozzá forró felületekhez.



A környezet zajszenyezése az Európai Gazdasági Közösség direktívája szerint. A gép zajkibocsátása a Műszaki adatok című fejezetben és a címkén szerepel.



A gépen szereplő többi jel/címke egyes piacok specifikus vizsgáztatási követelményeire vonatkozik.

Ellenőrzést és/vagy karbantartást leállítot motorral végezzen, a leállítógombbal STOP-állásban.

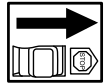

Mindig viseljen védőkesztyűt.



Rendszeres tisztítás szükséges.

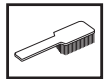

Szemrevételezés.



Védőszemüveg vagy arcvédő maszk használata kötelező.



Üzemanyagfeltöltés.



Szívatókar „nyitott állásban”.



Szívatókar „zárt állásban”.



TARTALOMJEGYZÉK

Tartalomjegyzék

A SZIMBÓLUMOK MAGYARÁZATA	
Egyezményes jelek	277
TARTALOMJEGYZÉK	
Tartalomjegyzék	278
Indítás előtt a következőkre ügyeljen:	278
BEVEZETÉS	
Tisztelt vásárlónk!	279
MI MICSODA?	
A lombfúvó alkatrészei	280
ÁLTALÁNOS BIZTONSÁGI INTÉZKEDÉSEK	
Általános tudnivalók	281
MUNKAVÉDELMI UTASÍTÁSOK	
Személyi védőfelszerelés	283
A gép biztonsági felszerelése	283
A gép biztonsági felszerelésének vizsgálata, karbantartása és szervizelése	284
Általános munkavédelmi utasítások	285
ÖSSZESZERELÉS	
A fűvócső és a vezérlőfogantyú felszerelése	288
ÜZEMANYAGKEZELÉS	
Üzemanyagkeverék	289
Tankolás	290
BEINDÍTÁS ÉS LEÁLLÍTÁS	
Beindítás és leállítás	291
KARBANTARTÁS	
Általános tudnivalók	292
Porlasztó	292
Kipufogódob	292
A hűtőrendszer	292
Levegőbeömlő rács	292
Gyújtógyertya	293
Levegőszűrő	293
Vállszj	294
Karbantartási séma	295
MŰSZAKI ADATOK	
Műszaki adatok	296
Termékazonossági EGK –bizonyítvány	297

Indítás előtt a következőkre ügyeljen:

Olvassa el figyelmesen a használati utasítást.



VIGYÁZAT! Hosszú távon a tartós zajártalom maradandó halláskárosodást okozhat. Ezért mindig használjon megfelelő zaj elleni fülvédőt.



VIGYÁZAT! A gép eredeti kivitelezésén a gyártó cég engedélye nélkül semmilyen módosítást sem szabad végezni. Használjon mindig eredeti pótalkatrészeket. Nem engedélyezett módosítások és/vagy pótalkatrészek komoly sérülésekhez vagy halálos balesetekhez vezethetnek.



VIGYÁZAT! A lombfúvó vigyázatlan vagy helytelen használat esetén veszélyes szerszám lehet, amely komoly, sőt halálos sérüléseket is okozhat. Rendkívül fontos, hogy elolvassa és megértse ezt a használati útmutatót.

A Husqvarna AB folyamatosan dolgozik termékei továbbfejlesztésén, és ezért fenntartja a jogot arra, hogy többek között a termékek formáján és külsején előzetes tájékoztatás nélkül változtasson.

A gép kizárólag pázsiton, ösvényen, aszfaltúton és hasonló felületeken végzett lombfúvásra alkalmas.

BEVEZETÉS

Tisztelt vásárlónk!

Gratulálunk most vásárolt Husqvarna-termékéhez! A Husqvarna története egészen 1689-ra nyúlik vissza, amikor XI. Karl király a Huskvarna folyó partján gyárat építtetett muskétagyártás céljából. A gyárat a Huskvarna folyó partján elhelyezni logikus volt, mivel a folyót vízerergia termelésre használták és ennek következtében vízerőműként működött. A Husqvarna gyár több mint 300 éves fennállása során számtalan termék készült, a fafűtéses tűzhelyektől kezdve modern konyhaberendezésekig, varrógépekig, kerékpárokig, motorkerékpárokig, stb. 1956-ban készült el az első motoros fűnyíró, amelyet 1959-ben a motorfűrész követett. A Husqvarna ma ezen a területen működik.

A Husqvarna ma a világ egyik vezető, a minőséget és a teljesítményt előtérbe helyező gyártója az erdészeti és kerti termékek területén. A vállalat üzleti célkitűzése motor meghajtású termékek kifejlesztése, gyártása és marketingje az erdészeti és kerti felhasználás, valamint az építőipar számára. A Husqvarna célja továbbá, hogy ergonómia, felhasználóbarátság, biztonság és környezetvédelem szempontjából is elől járjon – ezért több részletet kifinomítva, tovább fejleszti termékeit ezeken a területeken.

Meggyőződésünk, hogy Ön sokáig elégedett lesz termékünk minőségével és teljesítményével. Azáltal, hogy nálunk vásárol, Ön szükség esetén professzionális javítási és szerviz-segítséget kap. Ha a vásárlás nem elismert viszonteladónál történt, forduljon a legközelebbi szervizműhelyhez.

Reméljük, elégedett lesz gépével, és hogy az sokáig segítőtársa lesz a munkában. Gondoljon arra, hogy ez a használati utasítás egy értékpapír. Tartalmát követve (használat, szerviz, karbantartás stb.) a gép élettartama, sőt másodkezes, használt értéke is jelentősen megnövelhető. Ha Ön eladja gépét, a használati utasítást is adja át az új tulajdonosnak.

Köszönjük, hogy Husqvarna terméket használ!

A Husqvarna AB folyamatosan dolgozik termékei továbbfejlesztésén, és ezért fenntartja a jogot arra, hogy többek között a termékek formáján és külsején előzetes tájékoztatás nélkül változtasson.

MI MICSODA?

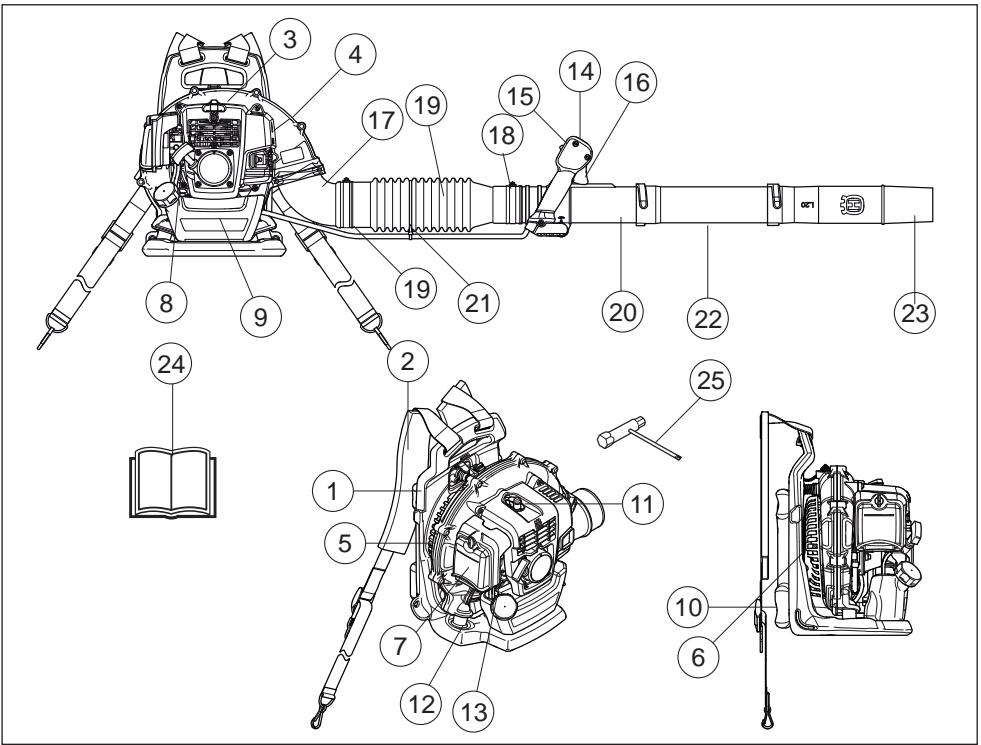

A lombfűvő alkatrészei

- | | |
|---|--------------------------------------|
| 1 Keret | 13 Szívatószabályozó |
| 2 Tartószíjak (Csípőszíj csak a 350BT típushoz áll rendelkezésre) | 14 Vezérlőfogantyú/működtetőfogantyú |
| 3 Motorburkolat | 15 Gázsabályozó leállítókapcsolója |
| 4 Ventilátorburkolat | 16 Gázadagológomb |
| 5 Levegőbeömlő rács | 17 Könyök |
| 6 Ventilátor | 18 Bilincs |
| 7 Levegőtisztító | 19 Rugalmas tömlő |
| 8 Indítófogantyú | 20 Szabályozócső |
| 9 Üzemanyagtartály | 21 Bilincs |
| 10 Betét | 22 Összekötő cső |
| 11 Gyújtógyertya | 23 Fűvőcső |
| 12 Rezgéscsillapító rendszer | 24 Használati utasítás |
| | 25 Kombinált kulcs |

ÁLTALÁNOS BIZTONSÁGI INTÉZKEDÉSEK

Általános tudnivalók

FONTOS!

A gép kizárólag pázsiton, ösvényen, aszfaltúton és hasonló felületeken végzett lombfúvásra alkalmas.

Használat előtt végezze el a gép általános ellenőrzését, lásd a karbantartási útmutatót.

Soha ne használja a gépet, ha fáradt, ha szeszeseztal fogyasztott, vagy ha olyan gyógyszert szed, amely befolyásolhatja a látását, az ítélőképességét vagy a koordinációs képességét.

Viseljen személyi védőfelszerelést. Lásd a Személyi védőfelszerelés című fejezetben szereplő utasításokat.

Soha ne használjon olyan gépet, amelynek eredeti konstrukciójában bármilyen módon is változtattak.

Soha ne használjon olyan gépet, amely hibás. Végezze el az ebben a használati utasításban előírt ellenőrzési, karbantartási és szervizmunkákat. Bizonyos karbantartási és szervizmunkákat szakképzett szerelőnek kell elvégeznie. Lásd a Karbantartás című fejezetben leírtakat.

A gép elindítása előtt az összes takarólemezt és védőlemezt fel kell szerelni. Az áramütés veszélyének elkerülése érdekében győződjön meg arról, hogy a gyújtógyertya-pipa és a gyújtáskábel nem sérült.

A lombfúvó kezelője ügyeljen arra, hogy se ember, se állat ne jöjjön közelebb 15 m-nél. Ha ugyanazon a munkaterületen többen is dolgoznak, legalább 15 méteres biztonsági távolságot kell tartani.

Gyermekeknek ne engedélyezze a gép üzemeltetését.

Csak olyan személyeknek engedje meg a gép használatát, akiről tudja, hogy elsajátították a használati utasítás tartalmát.

A munkamegkezdése előtt mindig ellenőrizze, nem blokkolja-e valami a levegőbeömlő rácsot.

Soha ne vegye le a levegőbeömlő rácsot.

Vészhelyzet esetén nyissa szét a derék- és a mellpántot, és hagyja, hogy a gép hátraessen.

Mindig vegye fel a kapcsolatot a helyi hatóságokkal, és kövesse az előírásokat.

Ügyeljen rá, hogy semmilyen testrésze ne érjen hozzá forró felületekhez.

Soha ne érintse meg a gyújtógyertyát vagy a gyújtáskábel, amikor a motor működésben van.



VIGYÁZAT! A gép működés közben elektromágneses mezőt hoz létre. Ez bizonyos körülmények esetén hatással lehet az aktív vagy passzív orvosi implantátumokra. A súlyos vagy halálos sérülés kockázatának csökkentése érdekében azt javasoljuk, hogy az orvosi implantátumot használó személyek a gép alkalmazása előtt kérjék ki orvosuk vagy az orvosi implantátum gyártójának tanácsát.

Beindítás

- Soha ne indítsa be a gépet házon belül. A kipufogógázok veszélyesek lehetnek.
- Környezetét szemügyre véve győződjön meg arról, hogy sem ember, sem állat nem kerülhet érintkezésbe a lombfúvóval.
- Helyezze a gépet a talajra, és bal kezével (FIGYELEM! Ne a lábával!) nyomja a talajhoz a géptestet. Jobb kezével fogja meg az indítófogantyút, és gyors, határozott mozdulattal rántsa meg.



Üzemanyagbiztonság



- Használjon túlcordulás-védelemmel ellátott üzemanyagtartályt.
- Soha ne próbálja a gépet működés közben megtankolni. Feltöltés előtt kapcsolja ki a motort, és hagyja hűlni néhány percig.
- Gondoskodjon bőséges szellőztetésről tankoláskor és üzemanyagkeveréskor (kétütemű motorok számára).
- Ne engedje, hogy az üzemanyag a bőrére kerüljön. Az üzemanyag bőrzékenységet idézhet elő, és bőrelváltozásokat is okozhat.
- Vigye el a gépet legalább 3 méterre a tankolás helyétől, mielőtt beindítaná.

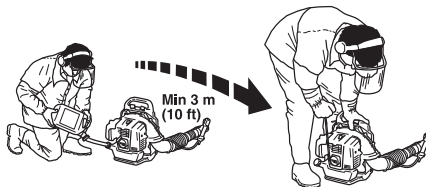

- Soha ne kapcsolja be a gépet:
 - Ha töltés közben ráfolyt az üzemanyag. Töröljön le mindent, és hagyja a kifolyt benzint elpárologni.
 - Ha az üzemanyag ráfolyt Önre illetve a ruhájára, azonnal öltözzön át. Öblítse le azokat a testrészeket, amelyek kapcsolatba kerültek az üzemanyaggal. Használjon szappant és vizet.

ÁLTALÁNOS BIZTONSÁGI INTÉZKEDÉSEK

– Ha a gépből üzemanyag szivárog. Ellenőrizze rendszeresen, nincs-e szivárgás az üzemanyagtartály kupakjánál és az üzemanyagvezetéseken.

Szállítás és tárolás

- A gépet és az üzemanyagot úgy tárolja illetve szállítja, hogy az esetlegesen kiszivárgó gőzök ne érintkezhesenek villamos gépekből, villanymotorokból, erőkapcsolókból/árammegszakítókból, fűtőkazánokból, stb. származó szikrákkal vagy nyílt lánggal.
- Az üzemanyagot csak az arra alkalmas és rendszeresített tartályokban tárolja illetve szállítja.
- Hosszabb tárolás előtt ürítse ki a gép üzemanyagtartályát. Érdeklődjön meg a legközelebbi benzinkútnál, hogy hová lehet lefejtetni az elhasznált üzemanyagot. Ürítse ki az üzemanyagtartályt: mindaddig pumpáljon a kézi szivatóval, amíg a tartály teljesen ki nem ürül.
- Távolítsa el a gyújtógyertyát, és öntsön egy kanálnyi kétütemű olajat a hengerbe. Néhányszor egymás után fordítsa meg a motort, majd helyezze vissza a gyújtógyertyát.
- Mielőtt a gépet hosszabb időre használaton kívül helyezné, tisztítsa meg alaposan, és végeztesse el teljes szervizét.
- Szállításkor rögzítse a gépet.
- A gépet száraz, hűvös, jól szellőző, pormentes helyen kell tartani. A gépet tartsa gyermekek elől elzárva.



VIGYÁZAT! Bánjon óvatosan az üzemanyaggal. Ne feledkezzen meg a tűz- és robbanás-veszélyről, a gőzök belégzésének veszélyeiről.

A tartósíj beállítása



VIGYÁZAT! A géppel végzett munka során mindig viselni kell a hevedert. Ellenkező esetben nem tudja biztonságosan irányítani a gépet, veszélyeztetve a saját és a környezetében lévők testi épségét.

A deréköv mindig legyen bekapcsolva és megfelelően beállítva.

Ha nem használ derékövet, akkor távolítsa el azt a berendezésről, és tegye el. Fennáll a veszélye, hogy a szíj beakad, és a berendezés felborul.

Fennáll a veszélye, hogy a gép ventilátora becsípi vagy beszívja a bekapcsolatlan övet.



A heveder és a gép megfelelő beállításával a munka jelentősen megkönnyíthető. Állítsa be a hevedert úgy, hogy az a legkényelmesebb munkahelyzetet nyújtsa.



Az oldalpántokat húzza meg annyira, hogy a vállakra nehezedő nyomás megoszlassa egyenlő legyen.

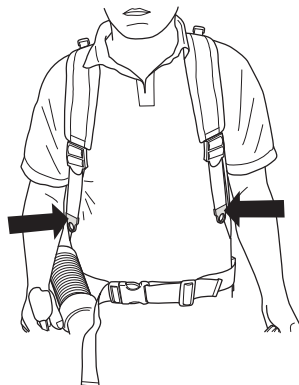

Illesse a csípőpántot a csípőjére, de ne túlságosan mélyen a hasára. Húzza meg a csípőpántot annyira, hogy érezze a lombfúvó súlyát a csípőjén.



A 530BT nem rendelkezik derékövel.

MUNKAVÉDELMI UTASÍTÁSOK

Személyi védőfelszerelés



VIGYÁZAT! Amikor a gépet használja, viseljen mindig jóváhagyott személyi biztonsági felszerelést. A személyi biztonsági felszerelés nem küszöböli ki a sérülések kockázatát, de csökkenti a sérülés mértékét, ha bekövetkezik a baleset. A megfelelő felszerelés kiválasztásához kérje kereskedő segítségét. Olvassa el figyelmesen a használati utasítást, és győződjön meg róla, hogy megértette azt, mielőtt a gépet használatba veszi.



VIGYÁZAT! Amikor fülvédőt visel, mindig figyeljen a figyelmeztető jelzésekre és hangokra. A motor leállítása után azonnal vegye le a fülvédőket

- Szükség esetén, például a vágófelszerelés összeszerelésénél.



- Használjon elegendő hangtompító hatással rendelkező fülvédőket.

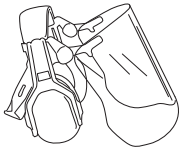

- Mindig viseljen jóváhagyott szemvédő felszerelést. Ha arcvédőt használ, jóváhagott védőszemüveget is kell viselnie. Jóváhagott védőszemüvegek azok, amelyek megfelelnek az ANSI Z87.1 (USA) illetve EN 166 (EU-országok) szabványoknak. Az elfújót ágak vagy egyéb részek szemsérülést okozhatnak.

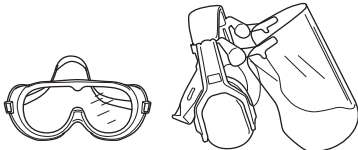

- Használjon stabil, nem csúszós csizmát.



- Mindig erős anyagból készült hosszúnadrágot, kesztyűt és hosszú ujjú inget viseljen. A forgó részekbe kerülő tárgyak okozta sérülésveszély csökkentése érdekében ne viseljen bő ruházatot, sálát, ékszert stb. Haját váll fölött fogja össze.
- Por veszélye esetén porvédő maszkot kell viselni.

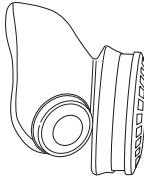

- Mindig legyen a közelben elsősegélykészlet.

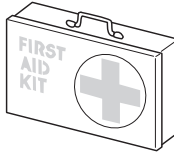

A gép biztonsági felszerelése

Ez a fejezet elmagyarázza a gép különböző biztonsági felszereléseit, azok működését, valamint azt az ellenőrzést és karbantartást, amelyről a biztonságos használat érdekében gondoskodnia kell. Lásd a Mi kicsoda című fejezetet arról, hogy a különböző alkatrészek hol találhatóak meg a gépen.



VIGYÁZAT! Soha ne használjon olyan gépet, amelynek hibás a biztonsági felszerelése. Végezze el az alább felsorolt ellenőrzési, karbantartási és szervizműveleteket.

Leállító kapcsoló

Használja a leállító kapcsolót a motor leállítására.

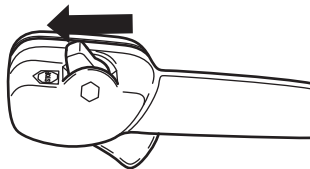

Ellenőrzéshez és karbantartáshoz távolítsa el a gyújtáskábel és a gyújtógyertyát.

MUNKAVÉDELMI UTASÍTÁSOK

Rezgéscsillapító rendszer

Az Ön gépe rezgéscsillapító rendszerrel van ellátva, amelyet úgy konstruáltak, hogy csökkentse a vibrációkat, és könnyebb tegye a használatot.

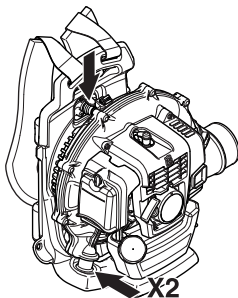

VIGYÁZAT! A rezgéseknek való túlzott kitétel ér- vagy idegsérüléseket okozhat olyan személyeknél, akiknek vérkeringési zavarai vannak. Forduljon orvoshoz, ha annak jeleit tapasztalja, hogy túlzottan ki van téve rezgéseknek. Ezek a panaszok többek között zsibbadás, érzéketlenség, bizsergés, szúrás, fájdalom, erőtlenység, a bőr színének és felületének megváltozása. Ezek a panaszok többnyire az ujjakban, a kezekben és a csuklóknál jelentkeznek. Alacsony hőmérsékleten a veszély növekedhet.

Kipufogódob

A kipufogódobot arra a feladatra tervezték, hogy a zajszintet minimálisra csökkentse, és hogy a kipufogógázokat a kezelő közeléből elvezesse.

A száraz és meleg klímájú országokban nagyobb a tűzveszély. A hangfogót ezért belülről szikrafogó hálóval láttuk el.

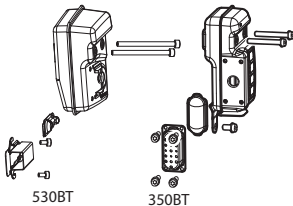

Nagyon fontos, hogy a felhasználó kövesse a kipufogódobra vonatkozó ellenőrzési, karbantartási és szervizelőírásokat. Lásd a gép biztonsági felszerelésének vizsgálatát, karbantartását és szervizelését című fejezetben szereplő utasításokat.



VIGYÁZAT!

Gondoljon rá, hogy: A motor kipufogógázai: szén-monoxidot tartalmaznak, ami szén-monoxid mérgezést idézhet elő. Soha ne indítsa be ezért, illetve ne használja a gépet zárt helyiségben, ahol a légmozgás nem kielégítő.

A motor kipufogógázai forróak, és lehet bennük szikra, mely tüzet okozhat. Soha ne indítsa be a gépet zárt helyiségben vagy gyúlékony anyagok közelében!



VIGYÁZAT! A hangtompító belsejében rákkeltő vegyi anyagok is lehetnek. Ügyeljen arra, hogy a hangtompító esetleges sérülésekor ne érintse meg ezeket az anyagokat.

A gép biztonsági felszerelésének vizsgálata, karbantartása és szervizelése



VIGYÁZAT! A gép szervizeléséhez és javításához speciális szakmai kiképzésre van szükség. Ez különösen érvényes a gép biztonsági felszerelésére. Ha az Ön gépe nem felel meg az alábbi vizsgálatok valamelyikénél, akkor forduljon szervizműhelyéhez. Bármely termékünk megvásárlásakor garantáljuk a szakképzett javítást és szervizelést. Ha a gépet nem szervizműhellyel rendelkező szakkereskedőtől vásárolta, akkor kérje el tőle a legközelebbi szervizműhely címét.

Leállító kapcsoló

- Indítsa be a motort, és győződjön meg arról, hogy az leáll, ha a leállítókapcsolót stopállásba helyezi.

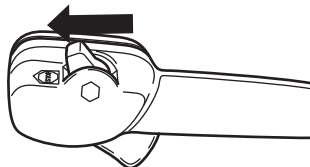

MUNKAVÉDELMI UTASÍTÁSOK

Rezgéscsillapító rendszer



- Rendszeresen ellenőrizze, hogy nem repedtek-e meg vagy nem deformálódtak-e a rezgéscsillapító egységek. A sérült darabokat cserélje ki.

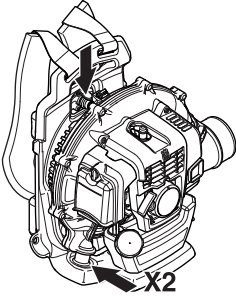

- Ellenőrizze, hogy a rezgéscsökkentő egységek sértetlenek-e és rögzítve vannak-e.

Kipufogódob



- Soha ne használjon olyan gépet, amelynek hibás a kipufogódobja.



- Rendszeresen ellenőrizze, hogy a kipufogódob biztonságosan hozzá van rögzítve a géphez.

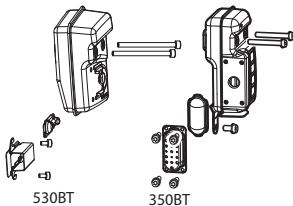

- A gép hangfogója szikrafogó hálóval van ellátva, amely rendszeres tisztítást igényel. Lásd a Karbantartás című fejezet Hangfogó című részét. Ha eltömődött a szikrafogó háló, a motor túlmelegedhet, és ez súlyos károsodáshoz vezethet. Soha ne üzemeltesse a hangfogót sérült szikrafogóhálóval.



VIGYÁZAT! Soha ne használjon olyan gépet, amelynek hibás a biztonsági felszerelése. Végezze el a gép biztonsági felszerelésének ellenőrzését és a karbantartási munkálatokat az ebben a fejezetben leírtak szerint. Ha a gép az előírt ellenőrzések valamelyikénél nem fe

Levegőszűrő

Soha ne használja a lombfúvót levegőszűrő nélkül, illetve sérült vagy deformált szűrőanyaggal, mivel a szűretlen, poros levegő hamar tönkreteszi a motort.

Általános munkavédelmi utasítások

FONTOS! Ez az alfejezet a lombfúvók használatára vonatkozó alapvető biztonsági szabályokat ismerteti. Ha munka közben elbizonytalanodik a munka folytatásáért illetően, kérje szakember tanácsát. Forduljon kereskedőhöz vagy márkaszervizhez. Ne használja a gépet olyan feladatok elvégzésére, amelyekhez, úgy véli, nincs elegendő szakértelme.

Legyen tekintettel a közelben lakókra, ne használja a gépet alkalmatlan időpontban, például késő este vagy korán reggel. Csökkentse a zajszintet az egy időben használt berendezések számának korlátozásával. Olvassa el és tartsa be az alábbi egyszerű tanácsokat, hogy minél kevésbé zavarja környezetét.

- Mindig a lehető legkisebb gázzal üzemeltesse a lombfúvót. Teljes gázra ritkán van szükség, a legtöbb munka félgázon is elvégezhető. Kisebb gáz használata kisebb zajjal és kevesebb porral jár, és az összegyűjtött vagy mozgatott szemét is jobban kezelhető így.
- A talajra tapadt szemetet gereblyével vagy kefével lazítsa meg.
- A lombfúvó nyílását a lehető legközelebb tartsa a talajhoz. A fúvócső teljes hosszát használja fel, hogy a légáram a talaj közelében maradjon.
- Takarítson össze maga után. Győződjön meg róla, hogy ne fújt szemetet másnak a kertjébe. A hulladékot helyezze hulladékgyűjtőbe.
- A fölösleges zaj elkerülése érdekében csak munkaidőben használja a gépet. Ne dolgozzon vele korán reggel vagy késő este.



VIGYÁZAT! Ügyeljen a környezetére. Ha valaki megközelíti a munkaterületet, állítsa a gázadagolót a legkisebb gázra, amíg az illető biztonságos távolságra nem kerül. Ne irányítsa a lombfúvót ember, állat, játszótér, nyitott ablak, gépkocsi stb. felé.

MUNKAVÉDELMI UTASÍTÁSOK

Alapvető munkavédelmi szabályok



- A 15 méteres munkaterületen belül illetéktelen személy és állat nem tartózkodhat.
- Tankolás előtt mindig állítsa le a motort.
- Ügyeljen rá, hogy semmilyen testrésze ne érjen hozzá forró felületekhez.
- Ha a gép kigyullad vagy egyéb olyan vészhelyzet áll elő, ami miatt le kell oldania magáról a gépet, akkor nyissa szét a hevedereket, és hagyja, hogy a gép hátraessen.
- Az erős légáram úgy felgyorsíthatja a tárgyakat, hogy azok visszapatnva súlyos szemsérülést okozhatnak.

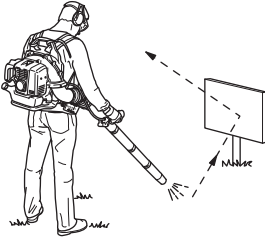

- Ne irányítsa a légáramot ember vagy állat felé.
- Mielőtt tartozékokat vagy egyéb alkatrészt szerelne fel vagy le, állítsa le a motort.
- Ne használja a fűrészt rossz időben, például sűrű ködben, erősen zuhogó esőben, erős szélben vagy nagy hidegben, stb. A rossz időjárási viszonyok között végzett munka fárasztó, és veszélyes helyzeteket teremthet, például síkos felület.
- Minimalizálja a fűvási időt a poros területek enyhe benedvesítésével vagy permetezőberendezéssel.
- Csökkentse a vízfelhasználást úgy, hogy a pázsit és kert körüli különféle alkalmazásokban víztömítő helyett légkompresszort használ, például a rácsok, grill, árnyékoló, veranda stb. tisztításához.
- Gondoskodjon róla, hogy stabilan álljon, és járása biztos legyen. Nézzon körül és ellenőrizze lehetséges akadályok (például gyökerek, kövek, gödrök, árkok, stb.) jelenlétét,

arra az esetre, ha hirtelen el kellene mozdulnia. Lejtős helyeken nagy elővigyázat



- Ne tegye le a gépet, ha a motor jár, anélkül, hogy felülyelne rá.
- A motor kipufogógázai: szén-monoxidot tartalmaznak, ami szén-monoxid mérgezést idézhet elő. Soha ne indítsa be ezért, illetve ne használja a gépet zárt helyiségben, ahol a légmozgás nem kielégítő.
- Létrán, állványzaton vagy magas helyen (pl. tetőn) tilos használni a lombfúvót. Súlyos sérülést okozhat.



- FIGYELEM! Ne használja a gépet olyan körülmények között, ahol ha baleset következne be, nem lenne lehetősége segítséget hívni.

Alapvető szabály



VIGYÁZAT! Óvja magát a felcsapódó tárgyaktól. Mindig viseljen védőszemüveget. A szemébe csapódó kövek, szemét stb. vakságot vagy súlyos sérüléseket okozhatnak. Senkit ne engedjen a munkaterületre. Gyermekek, állatok, szemlélődők és segítőtársak is csak 15 m távolsáig közelíthetik meg a munkaterületet. Ha valaki közeledik, azonnal állítsa le a gépet.



VIGYÁZAT! Tisztítás előtt mindig állítsa le a motort.

- Ezt a hátán hordozható lombfúvót működés közben vállhevederek tartják. A berendezés működtetése és szabályozása a csövön lévő kar segítségével történik, jobb kézzel.

MUNKAVÉDELMI UTASÍTÁSOK

- A légáram sebessége a gázszabályozóval állítható. Mindig az adott munkához legmegfelelőbb sebességet válassza.

A gázszabályozót a „leállítókapcsoló” segítségével a kívánt helyzetben rögzítheti, és így a lombfúvó használata alatt nem kell végig a gázszabályozón tartania az ujját. Teljes gázadásához teljesen húzza hátra a gázszabályozót.

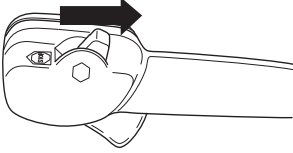

- Ellenőrizze, nem blokkolja-e valami (pl. levelek vagy szemét) a levegőbeömlő nyílást. Az levegőbeömlő nyílás eltömődése esetén csökken a lombfúvó teljesítménye, és megemelkedik a motor működési hőmérséklete, ami a motor meghibásodásához vezethet. Állítsa le a motort, és szüntesse meg az eltömődést.

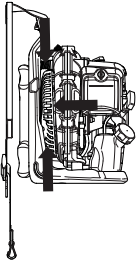

- Ügyeljen a szélirányra. Könnyítse meg a munkát a szél kihasználásával.
- A nagy halmok mozgatása a lombfúvóval túlzottan időigényes, és fölösleges zajjal jár.
- Tartsa meg egyensúlyát, és álljon szilárdan.
- A gépet a munka befejezése után függőleges helyzetben kell tárolni.

ÖSSZESZERELÉS

A fúvócső és a vezérlőfogantyú felszerelése

- Csatlakoztassa a lombfúvót és a szabályozócsövet a rugalmas tömlővel. A rugalmas tömlő mindkét végét rögzítse.

Használja a mellékelt alkatrészeket.

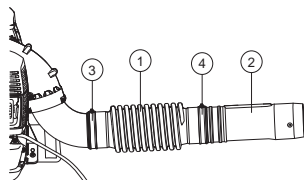

- 1 Rugalmas tömlő
- 2 Szabályozócső
- 3 Bilincs
- 4 Bilincs

A szerelés megkönnyítése érdekében egy kissé kenje meg a csöveket.

- Rögzítse a fogantyútartót a szabályozócsőhöz, és szorítsa meg a tartó gombját. A fogantyútartót a szabályozócső domború részéhez kell igazítani.

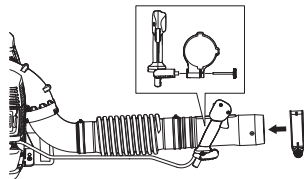

- Állítson be olyan helyzetet és szögállást, hogy az kényelmes munkapozíciót biztosítson, és rögzítse azt.

350BT

- A bilincs segítségével rögzítse a vezetékeket a rugalmas tömlőhöz.

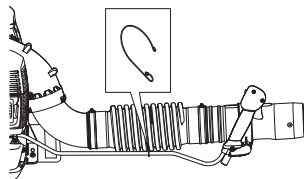

- Csatlakoztassa az egyenes csövet és a csővéget. Nyomja egymásba a csöveket, és fordítsa el őket úgy, hogy rögzüljenek.

530BT

- Rögzítse a vezetékeket a hozzájuk tartozó szíjjal a tömlő közepén.
- Először tekerje a szíjat a rugalmas tömlő köré. Alul kezdje. Ezután fűzze át a szíjat a nyíláson, amint az ábrán látható.

A szíj túlságosan erős meghúzása a tömlő sérüléséhez vezethet.

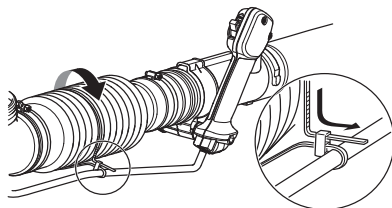

Fúvócső

Szerelje fel az összekötő csövet és a fúvócsövet. Ha hosszabb fúvócsőre van szükség, több összekötő cső is beiktatható.

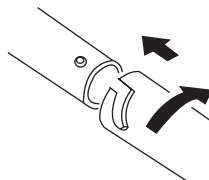

Opcionális berendezés

(A doboz nem tartalmazza).

Kormány

Szerelje le az összekötő csövet. Szerelje le a tartó gombját, és húzza rá a tartót a tartócsőre. Szerelje vissza a gombot, és szorítsa meg.

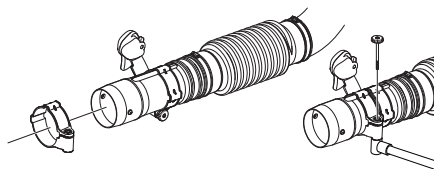

Szerelje fel az összekötő csövet.

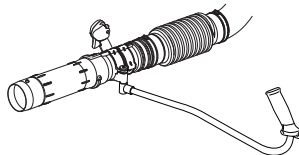

Széles fúvóka

- Ha nagyobb sebességű légáram szükséges, a kerek fúvócső helyett helyezze fel a széles fúvókát.

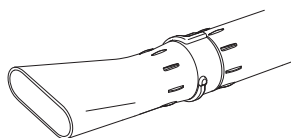

Üzemanyagkeverék

FIGYELEM! A gép egy kétütemű motorral van felszerelve, amely benzin és kétütemű motorok számára előállított olaj keverékével működik. Fontos, hogy az olaj részarányát pontosan megmérjük, hogy biztosak lehessünk abban, hogy helyes lesz a keverék. Kis mennyiségű üzemanyag keverésénél már kis eltérések is drasztikus módon befolyásolják a keverék összetételét.



VIGYÁZAT! Az üzemanyagkezelésnél gondoskodjék mindig jó szellőztetésről.

Benzin



FIGYELEM! Használjon mindig olajjal kevert minőségű (minimum 90 oktánszámú) benzint.



- A benzin oktánszáma ne legyen alacsonyabb 90-nél. Ha az oktánszám 90-nél alacsonyabb, kopogás tapasztalható a motorban. Ez túlhevíti a motort, ami komoly motorhibákat okozhat.
- Magasabb fordulatszámon történő üzemeltetés során magasabb oktánszámú benzin használata javasolt. Jó minőségű ólommentes benzint használjon.

Etanoltartalmú E10 üzemanyag használható (max. 10% etanoltartalommal). E10-esnél nagyobb etanoltartalmú üzemanyag használata esetén a motor szegény keveréket kap, és ettől károsodhat.

Kétütemű olaj

- A legjobb eredmény és teljesítmény érdekében használjon speciálisan a mi kétütemű motorjainkhoz kifejlesztett HUSQVARNA kétütemű olajat. Keverékarány: 1:50 (2%).
- Ha nem jut hozzá HUSQVARNA olajhoz, akkor valamilyen más jó minőségű, kétütemű léghűtéses motorok számára gyártott olajat használjon. Az olaj kiválasztásáról beszéljen a szakkereskedővel. Keverékarány: 1:33 (3%).
- Soha ne használjon kétütemű vízhűtéses motorok számára gyártott ún. csónakmotorolajat.
- Soha ne használjon négyütemű motorokhoz használatos olajat.

Benzin, liter	Kétütemű olaj, liter	
	2% (1:50)	3% (1:33)
5	0,10	0,15
10	0,20	0,30
15	0,30	0,45
20	0,40	0,60

Keverék

- A benzint és az olajat mindig tiszta, benzin számára jóváhagyott tartályban keverje.
- Kezdje mindig a szükséges benzinnennyiség felével. Töltse ehhez hozzá a teljes olajmennyiséget. Keverje (rázza) össze az üzemanyagkeveréket. Töltse hozzá a benzin hátralevő részét.
- Alaposan keverje (rázza) össze az üzemanyagkeveréket, mielőtt azt a gép üzemanyagtartályába töltene.



- Ne tartalékolja egy hónapnál tovább az üzemanyagot!
- Ha a gépet hosszabb ideig nem használja, akkor ki kell üríteni és kitisztítani az üzemanyagtartályt.

Tankolás



VIGYÁZAT! A következő óvintézkedések csökkentik a tűzveszélyt:

Az üzemanyagot jól szellőző helyen töltsé be. Ne töltsön be üzemanyagot házon belül.

Ne dohányozzon, és ne helyezzen meleg tárgyakat az üzemanyag közelébe.

Tankolás előtt mindig állítsa le a motort.

Feltöltés előtt kapcsolja ki a motort, és hagyja húlni néhány percig.

A tanksapkát óvatosan nyissa ki, hogy az esetleges túlnyomás lassan kiegyenlítődhessen.

Szorítsa rá alaposan a tanksapkát tankolás után.

Ha töltés közben ráfolyt az üzemanyag. Töröljön le mindent, és hagyja a kifolyt benzint elpárologni.

Mindig vigye el a gépet a tankolás helyétől és forrásától, mielőtt beindítaná.

- Vigye el a gépet legalább 3 méterre a tankolás helyétől, mielőtt beindítaná.

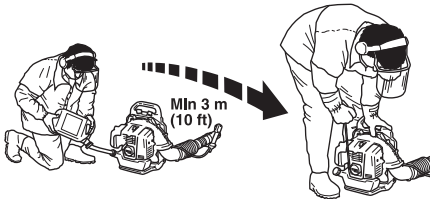

- Törölje le az üzemanyagtartály fedele körüli felületet. Az üzemanyagba került szennyeződések üzemzavarokat okoznak.
- Az üzemanyag betöltése előtt mozgassa meg alaposan a tartályt hogy az üzemanyag jól összekeveredjen.
- Használat előtt mindig ellenőrizze az üzemanyagszintet. Hagyjon helyet az üzemanyagnak a kitégülésre, mivel a motorból és a napból származó hő miatt kitégülő üzemanyag túlcordulhat.

BEINDÍTÁS ÉS LEÁLLÍTÁS

Beindítás és leállítás



VIGYÁZAT! Mindig vigye el a gépet a tankolás helyétől és forrásától, mielőtt beindítaná. Helyezze a gépet stabil felületre.

Illetéktelenek nem tartózkodhatnak a munkaterületen, ellenkező esetben komoly személyi sérülések veszélye áll fenn. A biztonsági távolság 15 méter.

A gépet csak teljes felszereléssel szabad beindítani. Ha a gép indításakor nincs felhelyezve az összes védőburkolat, ez személyi sérülés veszélyét hordozza magában.

Hideg motor

Gyújtás: A leállító kapcsolót állítsa starthelyzetbe. Körülbelül egy harmad részben nyissa meg.

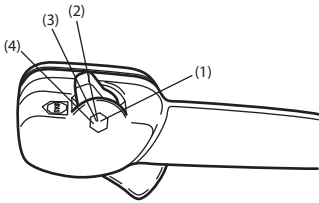

530BT

- Üresjárat (3)

350BT

- Körülbelül egy harmad részben nyissa meg. (2)

A leállítókapcsolót nem szabad teljes gáz helyzetbe állítani.

Szívató: Állítsa a szivatógombot szivatóállásba.

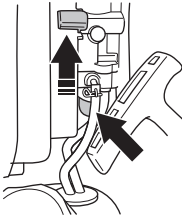

Üzemanyagpumpa: Nyomogassa az üzemanyagpumpa gumilabdáját, míg az el nem kezd üzemanyaggal tölteni. A labdának nem szükséges teljesen megtelnie.

Meleg motor

Ugyanazokat a műveleteket ismételje, mint hideg motor indítása esetében, de a szivatószabályozót ne tegye szivató állásba.

Beindítás

Nyomja a géptestet bal kézzel (FIGYELEM! Ne lábbal!) a talajhoz. Ragadja meg jobb kézzel az indítófogantyút, húzza ki lassan az indítózinórt, amíg ellenállásba nem ütközik (az indítóhorgok kapaszkodnak), majd gyors, erőteljes mozdulatokkal rántsa be a motort. **Soha ne tekerje rá a kezére az indítózinórt.**



Amíg a motor be nem indul, húzza meg többször a zsinórt. A motor beindulása után állítsa vissza a szivatószabályozót szivatóállásba.

FIGYELEM! Ne húzza ki az indítózinórt teljesen, és ne engedje el az indítófogantyút, ha a zsinórt teljesen kihúzott állapotban van. Ez a gép károsodását okozhatja.

Beindításkor a gép azonnal elkezd levegőt fújni, alapjáratban is. Senkinek se engedje, hogy a lombfúvó vagy a fúvócső közelében tartózkodjon.

Állítsa be a gázadagolóval a megfelelő motor fordulatszámot.

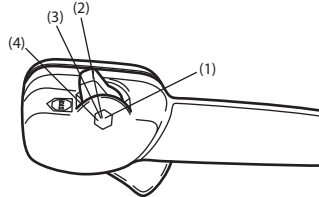

Hagyja a motort néhány percig melegedni.

- 1 Teljes gáz
- 2 Körülbelül egy harmad részben nyissa meg.
- 3 Üresjárat
- 4 Leállító kapcsoló

Leállítás

A motor leállításához állítsa a leállítókapcsolót STOP helyzetbe.

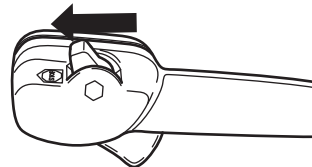

Általános tudnivalók

Ellenőrzéshez és karbantartáshoz távolítsa el a gyújtáskábelt és a gyújtógyertyát. Ügyeljen rá, hogy semmilyen testrésze ne érjen hozzá forró felületekhez.

Porlasztó

Az alapjáratú fordulatszám beállítása

A beállítások előtt a légszűrőt ki kell tisztítani és a légszűrőfedelelet a helyére kell szerelni.

350BT

A gyárilag beállított alapjáratú fordulatszám: 2200 rpm.

530BT

A gyárilag beállított alapjáratú fordulatszám: 3000 rpm.

Az alapjáratú fordulatszámot szükség esetén a karburátor felső szélén található beállítócsavarral módosíthatja.

Kipufogódob



A kipufogódobot arra a feladatra tervezték, hogy csökkentse a zajszintet, és, hogy a kipufogógázokat a kezelőtől elvezesse. A kipufogógázok forróak, és szikrákat tartalmazhatnak, amelyek tüzet okozhatnak, ha száraz és gyúlékony anyaggal érintkeznek.

A hangfógó speciális szikrafógó hálóval van ellátva. A szikrafógó hálót havonta egyszer meg kell tisztítani. Ezt drótkéfével lehet a legjobban elvégezni.

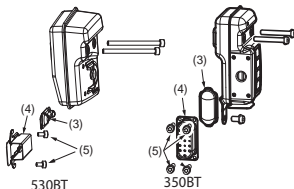

A szikrafógó háló eltávolítása:

- Vegye le a kipufogócsövet (4, 5).
- Vegye ki a szikrafógot (3).
- Húzza ki a szikrafógó hálót, és tisztítsa meg drótkéfével. Ha a szikrafógó háló hibás, cserélje ki.
- Távolítsa el minden koromlerakódást a hangfógó be- és kimenőnyílásából, valamint a henger kipufogó kiömlőjéből.

FIGYELEM! Ne üzemeltesse a gépet hibás hangfógóval.

Rendszeresen ellenőrizze, hogy hibátlan-e és jól van-e rögzítve a hangfógó. Húzza meg a csavarokat.

- 350BT 8–12 Nm. (1)
- 530BT 7–11 Nm. (2)

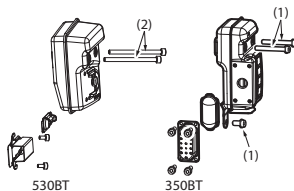

Ellenőrizze, jól a helyére van-e csavarozva a szikrafógó és a kipufogócső (5). Húzza meg 2–3 Nm nyomatkéssel.



VIGYÁZAT! A hangfógó munka közben erősen felhevül, és a munka után is meleg marad egy ideig. Ez az alapjáratra is vonatkozik. A felület megérintése égési sérülést okozhat. Ne feledkezzen meg a tűzveszélyről!

A hűtőrendszer



A lehető legalacsonyabb üzemi hőmérséklet megtartása érdekében a gép hűtőrendszerrel van felszerelve.

A hűtőrendszer a következőkből áll:

- Hűtőbordák a hengeren
- Levegőbeömlő rács

Tisztítsa meg kefével a hűtőrendszert hetente egyszer, erős igénybevétel esetén gyakrabban is. Szennyezett vagy eltömődött hűtőrendszernek a gép túlmelegedése az eredménye, ami a dugattyús és a henger károsodását okozza. Ellenőrizze, nem blokkolja-e valami a fűvókákat.

Levegőbeömlő rács

Ellenőrizze, nem blokkolja-e valami (pl. levelek vagy szemét) a levegőbeömlő nyílást valamelyik oldalon, a berendezés alját is beleértve. Az levegőbeömlő nyílás eltömődése esetén csökken a lombfúvó teljesítménye, és megemelkedik a motor

KARBANTARTÁS

működési hőmérséklete, ami a motor meghibásodásához vezethet. Állítsa le a motort, és szüntesse meg az eltömődést.

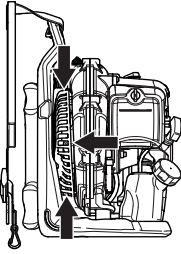

VIGYÁZAT! Soha ne használja a lombfűvó a rács nélkül. Használat előtt ellenőrizze, hogy a rács a helyén van-e és nem sérült-e.

Gyújtógyertya



A gyújtógyertya műszaki állapotát befolyásolja:

- Helytelen porlasztóbeállítás.
- Nem megfelelő a kenőanyag (túl sok az olaj, vagy rossz a minősége).
- Elszennyeződött levegőszűrő.

Ezek a tényezők lerakódásokat okozhatnak a gyújtógyertya elektródáin, ami üzemzavarokhoz és indítási problémákhoz vezethet.

Tisztítsa meg a gyújtógyertya külső felületét. Szerelje le a gyertyát és ellenőrizze az elektródahezagokat. A hézag 0,6–0,7 mm legyen, ellenkező esetben a gyertyát ki kell cserélni. A gyújtógyertya olyan legyen, amely a rádióadást nem zavarja.

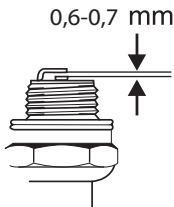

FIGYELEM! Használja mindig az előírt típusú gyújtógyertyát! Nem megfelelő gyújtógyertya komolyan károsíthatja a hengert és a dugattyút.

Levegőszűrő



A levegőszűrőt rendszeresen tisztítani kell a portól és a szennyeződésektől, hogy elkerüljük a következőket:

- A porlasztó üzemzavarai
- Indítási problémák
- A motor teljesítményének csökkenése
- A motor részeinek fölösleges kopása
- Szokatlanul nagy üzemanyagfogyasztás.

Ellenőrizze és szükség esetén tisztítsa ki a levegőszűrőt.

Kerülje a hangfogó, henger stb. forró felületeinek érintését. A felület megérintése égési sérülést okozhat.

A levegőszűrő tisztítása

530BT

- A hengerfedelelet levéve emelje ki a levegőszűrőt. Mossa át a szűrőt meleg szappanos vízzel.
- Helyezze vissza a levegőszűrőt és a légszűrőfedelelet. Ne feledkezzen meg a levegőrács visszahelyezéséről. Ha a rács nincs a helyén, akkor nem megfelelő a levegőtisztító tömítése, és por kerülhet a hengerbe.

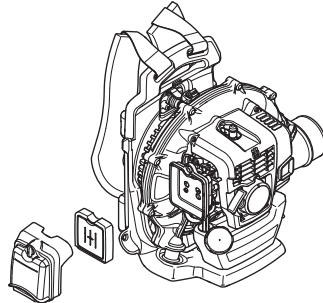

Egy bizonyos időn túl használt levegőszűrőt nem lehet teljesen megtisztítani. Ezért rendszeres időközönként új levegőszűrőre kell azt kicserélni. **Egy megrongálódott levegőszűrőt mindig ki kell cserélni.**

Ha a gépet poros környezetben használja, a levegőszűrőt be kell olajozni. Lásd A levegőszűrő beolajozása című fejezetben szereplő utasításokat.

350BT

KARBANTARTÁS

- A hengerfedelelet levéve emelje ki a levegőszűrőt. Mossa át a szűrőt meleg szappanos vízzel. Visszaszereléskor a szűrőnek száraznak kell lennie.

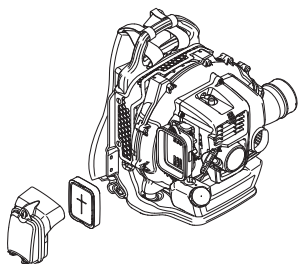

Egy bizonyos időn túl használt levegőszűrőt nem lehet teljesen megtisztítani. Ezért rendszeres időközönként új levegőszűrőre kell azt kicserélni. **Egy megrongálódott levegőszűrőt mindig ki kell cserélni.**

Ha a gépet poros környezetben használja, a levegőszűrőt be kell olajozni. Lásd A levegőszűrő beolajozása című fejezetben szereplő utasításokat.

- Helyezze vissza a levegőszűrőt és a légszűrőfedelelet.

A levegőszűrő beolajozása

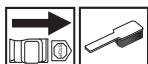

Mindig speciális szűrőolajat használjon. A szűrőolaj oldószert tartalmaz, hogy könnyű legyen elosztatni a szűrőben. Vigyázzon ezért, hogy az olaj ne kerüljön a bőrére.

Helyezze bele a szűrőt egy műanyagtasakba, majd öntse bele a szűrőolajat. Gyúrja át a műanyagtasakot, hogy az olaj jól eloszoljon. Emelje ki a szűrőt a műanyagtasakból, és mielőtt visszaszerelné, távolítsa el a fölösleges olajat belőle. Soha ne használjon hagyományos motorolajat. Az a szűrőn keresztül meglehetősen gyorsan lesüllyed a fenékre.

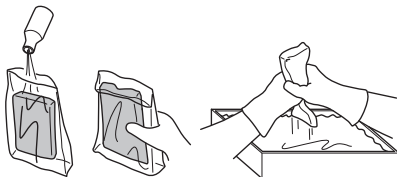

Vállszíj

A sérült vállszíj használat közben elszakadhat, és a gép személyi sérülést okozva leeshet. A vállszíjat az alábbi eljárással cserélheti ki.

- 1 Távolítsa el a szíjról a bilincset.
- 2 Fűzze át a szíj végét az akasztón.
- 3 Helyezze vissza a bilincset a szíjra.



VIGYÁZAT! Ügyeljen rá, hogy a bilincs vastag kerek pecke be legyen illesztve a szíjba. Ha rosszul van beillesztve, az személyi sérüléshez vezethet.

KARBANTARTÁS

Karbantartási séma

Az alábbiakban néhány általános karbantartási utasítást talál. Ha kiegészítő információra van szüksége, forduljon szervizműhelyhez.

Karbantartás	Napi karbantartás	Heti karbantartás	Havi karbantartás
Tisztítsa meg a gépet kívülről.	X		
Ellenőrizze, jól működik-e a gázadagoló.	X		
Ellenőrizze, hogy a leállító kapcsoló működik-e.	X		
Tisztítsa meg a levegőszűrőt. Ha szükséges, cserélje ki.	X		
Ellenőrizze, hogy a csavarok és csavaranyák megfelelően meg vannak-e húzva.	X		
Ellenőrizze, hogy nincs-e üzemanyagszivárgás a motortól, üzemanyagtartálytól illetve üzemanyagvezetésektől.	X		
Ellenőrizze, hogy az üzemanyagszűrő nincs-e elszennyeződve, illetve hogy az üzemanyagvezetéken nincsenek-e repedések vagy egyéb sérülések. Szükség esetén cserélje ki.	X		
Tisztítsa meg illetve cserélje ki a hangtompító szikrafogóhálóját (csak a katalizátorral nem rendelkező hangtompítókra vonatkozik).	X		
Ellenőrizze, nincs-e eltömődve a levegőbeömlő rács valamelyik oldala.	X		
Ellenőrizze indítószervezetet a zsinórjával.		X	
Ellenőrizze, hogy a rezgéscsillapító elemek sértetlenek-e.		X	
Tisztítsa meg a gyújtógyertya külső felületét. Szerelje le a gyertyát és ellenőrizze az elektródahézagokat. A hézag 0,6–0,7 mm legyen, ellenkező esetben a gyertyát ki kell cserélni. A gyújtógyertya olyan legyen, amely a rádióadást nem zavarja.		X	
Tisztítsa meg a gép hűtőrendszerét.		X	
Tisztítsa meg a porlasztót kívülről, és a porlasztó környékét.		X	
Ellenőrizze az összes villamos vezetékét és csatlakozást.			X
Cserélje ki a gyújtógyertyát. A gyújtógyertya olyan legyen, amely a rádióadást nem zavarja.			X
Ellenőrizze és esetlegesen tisztítsa meg a hangtompító szikrafogóhálóját (ez kizárólag a katalizátoros hangtompítókra vonatkozik).			X
Tisztítsa ki az üzemanyagtartályt.			X

MŰSZAKI ADATOK

Műszaki adatok

Műszaki adatok	530BT	350BT
Motor		
Hengerűrtartalom, cm ³	29,5	50,2
Fordulatszám alapljáraton, ford/perc	3000	2200
Legnagyobb motorteljesítmény az ISO 8893 szerint, kW/ ford/perc		
Katalizátoros hangtompító	Nem	Nem
Fordulatszám-szabályozott gyújtásrendszer	Nem	Igen
Gyújtásrendszer		
Gyújtógyertya	NGK CMR7H/ TORCH AC7R	NGK CMR7H/ TORCH AC7R
Elektródátávolság, mm	0,6–0,7	0,6–0,7
Üzemanyag-/kenőrendszer		
Benzintartály űrtartalma	0,85	1,25
Tömeg		
Tömeg, üzemanyag nélkül, kg	6,75	10,2
Zajkibocsátás		
(lásd megj. 1)		
Zajsztint, mért, dB(A)	102	104
Zajsztint, garantált L _{WA} dB(A)	102	104
Zajsztintek		
(2.sz.jegyzet)		
A felhasználó hallószervénél mért ekvivalens hangnyomássztint az EN15503 szerint, dB(A)	91	95
Rezgéssztintek		
(lásd a 3. sz. megjegyzést)		
Az EN15503 szerint mért ekvivalens rezgéssztintek (a _{h_v,eq}) a fogantyúban, m/s ²	2,5	2,1
Ventilátor teljesítménye		
Max. levegősebesség normál fúvókával, m/s:	65	80
Légáram normál fúvókával, m ³ /min	10.6	14
Átlagos levegőmennyiség a burkolatnál, m ³ /min	13.1	19.6

1. sz. megjegyzés: A környezet zajsztennyezése zajteljesítményszttintként (L_{WA}) mérve a 2000/14/EG EKG-direktíva szerint. A gép jelentésben szereplő hangteljesítményszttintjét a legmagasabb szttintet produkáló eredeti vágófelszereléssel mérték. A garantált és a mért hangteljesítmény közötti különbségnek az az oka, hogy a garantált hangteljesítmény tartalmazza a mérési eredményben lévő ingadozást és az azonos modellű gépek közötti eltéréseket is a 2000/14/EK jelű irányelv értelmében.

2. megjegyzés: Az ekvivalens zajnyomássztint értékét 1/7 rész alapljárati és 6/7 rész teljes fordulatszámra való működésből álló munkaciklus alapján számítják ki. A gép ekvivalens hangnyomássztintjére vonatkozó jelentési adatok az 1 dB (A) tipikus szttiszttikus ingadozásával (szórásával) rendelkeznek.

3. megjegyzés: Az ekvivalens rezgéssztint értékét 1/7 rész alapljárati és 6/7 rész teljes fordulatszámra való működésből álló munkaciklus alapján számítják ki. Az ekvivalens rezgéssztintre vonatkozó jelentési adatok az 1 m/s² tipikus szttiszttikus ingadozásával (szórásával) rendelkeznek.

MŰSZAKI ADATOK

Termékazonossági EGK-bizonyítvány (Kizárólag Európára vonatkozik)

A Husqvarna AB, SE-561 82 Huskvarna, Svédország (tel.: +46-36-1 46500) saját felelősségére kijelenti, hogy azok a **Husqvarna 530BT, 350BT** lombfűvők, amelyek a 2016-es évben vagy azt követően kaptak sorozatszámot (az év jól láthatóan fel van tüntetve a típustáblán, a sorozatszám előtt), megfelelnek az EGK TANÁCSA következő IRÁNYELVEINEK:

- Gépekről szóló **2006/42/EK** irányelv (2006. május 17.).
- 2014 február 26. "az elektromágneses kompatibilitást illetően" **2014/30/EU**.
- 2000 május 8. "a környezet zajszennyezését illetően", **2000/14/EG**. Megfelelőségi felmérés az V. függelék szerint.

A zajszennyezését illetően lásd a Műszaki adatok című fejezetet. Alkalmazott szabványok: **EN ISO 12100-2/A1:2009, CISPR 12:2009, EN 15503:2009**

A Svensk Maskinprovning (SMP) AB, Box 7035, SE-750 07 Uppsala, Svédország, típusellenőrzést végzett a Husqvarna AB vállalat számára. A bizonyítványok számai:

SEC/09/2102 – 530BT, **SEC/09/2103** – 350BT

Huskvarna, 2016 március 30.



Per Gustafsson, Fejlesztési igazgató (A Husqvarna AB technikai dokumentációért felelős hivatalos képviselője.)

ZNACZENIE SYMBOLI

Symbole

OSTRZEŻENIE! W razie nieuważnego lub nieprawidłowego posługiwania się maszyną może ona stać się niebezpiecznym narzędziem, mogącym spowodować obrażenia lub śmierć użytkownika lub innych osób.



Przed przystąpieniem do pracy maszyną prosimy dokładnie i ze zrozumieniem zapoznać się z treścią niniejszej instrukcji.



Zawsze należy stosować:

- Ochronniki słuchu
- Zatwierdzona osłona oczu



Niniejszy produkt zgodny jest z obowiązującymi dyrektywami CE.



Rękawice należy używać wtedy, kiedy to jest konieczne.



Dmuchała jest w stanie z dużą siłą odrzucać przedmioty, które mogą odbić się o coś i uderzyć operatora. Jeżeli nie jest stosowane zalecane wyposażenie ochronne, może to doprowadzić do poważnych urazów oczu.



Operator dmuchały musi dopilnować, aby w odległości 15 metrów nie było ludzi ani zwierząt.



Gdy kilku operatorów pracuje jednocześnie na tym samym terenie, muszą oni zachowywać od siebie bezpieczną odległość wynoszącą co najmniej 15 metrów.

Ponieważ istnieje ryzyko powstawania kurzu, należy stosować środki ochrony dróg oddechowych.



Chroń wszystkie części ciała przed zetknięciem z gorącą powierzchnią.



Emisja hałasu do otoczenia zgodna z dyrektywą Wspólnoty Europejskiej. Wartość emisji dla maszyny podana została w rozdziale Dane techniczne oraz na naklejce.



Pozostałe symbole/naklejki samoprzylepne umieszczone na maszynie dotyczą specjalnych wymogów, związanych z certyfikatami w poszczególnych krajach.

Przegląd lub/ oraz konserwację wolno wykonywać tylko przy wyłączonym silniku, gdy wyłącznik znajduje się w położeniu STOP.

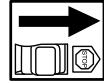

Używaj zawsze rękawic ochronnych.

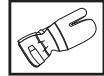

Wykonuj regularnie czyszczenie.

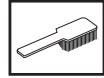

Kontrola wzrokowa.



Konieczne jest stosowanie okularów ochronnych lub siatki ochronnej na twarz.



Uzupełnianie paliwa.



Dźwignia ssania w położeniu "otwarte".



Dźwignia ssania w położeniu "zamknięte".



SPIS TREŚCI

Spis treści

ZNACZENIE SYMBOLI	
Symbol 298	298
SPIS TREŚCI	
Spis treści 299	299
Przystępując do uruchomienia należy pamiętać o przestrzeganiu następujących zasad: 299	299
WSTĘP	
Szanowny Kliencie! 300	300
CO JEST CO?	
Opis zespołów dmuchawy 301	301
OGÓLNE ZASADY BEZPIECZEŃSTWA	
Uwagi ogólne 302	302
ZASADY BEZPIECZEŃSTWA	
Środki ochrony osobistej 305	305
Zespoły zabezpieczające maszyny 305	305
Kontrola, konserwacja i obsługa zespołów zabezpieczających maszyny 307	307
Ogólne zasady pracy maszyną 308	308
MONTAŻ	
Montaż rury nadmuchowej i uchwytu sterującego 310	310
PRZYGOTOWYWANIE I OBCHODZENIE SIĘ Z PALIWEM	
Paliwo 311	311
Tankowanie 312	312
URUCHAMIANIE I WYŁĄCZANIE	
Uruchamianie i wyłączanie 313	313
KONSERWACJA	
Uwagi ogólne 314	314
Gaźnik 314	314
Tłumik 314	314
Układ chłodzenia 314	314
Sitko wlotu powietrza 314	314
Świeca zapłonowa 315	315
Filtr powietrza 315	315
Pasek naramienny 316	316
Plan konserwacji 317	317
DANE TECHNICZNE	
Dane techniczne 318	318
Zapewnienie o zgodności z normami WE 319	319

Przystępując do uruchomienia należy pamiętać o przestrzeganiu następujących zasad:

Zapoznaj się dokładnie z treścią instrukcji obsługi.



OSTRZEŻENIE! Długotrwałe przebywanie w hałasie może doprowadzić do trwałej utraty słuchu. Dlatego należy zawsze stosować atestowane ochronniki słuchu.



OSTRZEŻENIE! Pod żadnym pozorem nie wolno zmieniać ani modyfikować fabrycznej konstrukcji maszyny bez zezwolenia wydanego przez producenta. Zawsze należy używać wyłącznie oryginalnych części zamiennych. Samowolne wprowadzanie zmian oraz/lub montowanie wyposażenia nie zatwierdzonego przez producenta może stać się przyczyną groźnych obrażeń lub śmierci obsługującego urządzenie bądź innych osób.



OSTRZEŻENIE! Dmuchawa może okazać się niebezpiecznym narzędziem. Nieprawidłowe lub nieuważne posługiwanie się nią może być przyczyną poważnych obrażeń, nawet zagrażających życiu. Bardzo ważne jest, aby przeczytać i zrozumieć niniejszą instrukcję obsługi.

Husqvarna AB nieustannie modernizuje swoje wyroby, w związku z czym zastrzega sobie prawo do wprowadzania zmian dotyczących m.in. wyglądu produktów bez uprzedzenia.

Maszyna przeznaczona jest do zdmuchiwania zanieczyszczeń z trawników, ścieżek, drózek asfaltowych itp.

Szanowny Kliencie!

Gratulujemy wyboru produktu Husqvarna! Tradycja firmy Husqvarna sięgają roku 1689, kiedy to król Karl XI nakazał wybudować fabrykę muszkietów na brzegu rzeki Huskvarna. Lokalizacja fabryki była trafna, gdyż umożliwiała wykorzystywanie energii wodnej. Przez ponad 300 lat istnienia, w fabryce Husqvarna produkowano wiele różnych produktów – od opalanych drewnem pieców kuchennych po nowoczesne maszyny kuchenne, maszyny do szycia, rowery, motocykle i in. W 1956 roku wypuszczono pierwsze kosiarki silnikowe, a w 1959 przyszła kolej na pilarki łańcuchowe. Produkty te do dziś stanowią podstawowy asortyment Husqvarny.

Husqvarna jest obecnie światowym liderem w zakresie produkcji sprzętu do pracy w lesie i w ogrodzie. Najwyższym priorytetem objęta jest wydajność i jakość produktów. Ideą biznesową jest udoskonalanie, produkcja i marketing maszyn o napędzie silnikowym, przeznaczonych do użytku w leśnictwie, ogrodnictwie i budownictwie. Celem Husqvarny jest również zajmowanie czołowej pozycji pod względem ergonomii, łatwości w użytku oraz bezpieczeństwa produktów, a także pod względem troski o środowisko. Dlatego opracowano wiele finezji technicznych, które mają na celu udoskonalenie produktów we wspomnianym zakresie.

Jesteśmy przekonani, że przez długi czas będą Państwo zadowoleni z jakości i wydajności naszych produktów. Zakup jakiegokolwiek z naszych produktów daje możliwość korzystania z profesjonalnej pomocy i obsługi technicznej, w razie konieczności przeprowadzenia naprawy lub serwisu. Jeżeli maszyna nie została kupiona w autoryzowanym punkcie sprzedaży, prosimy zapytać o najbliższy warsztat serwisowy.

Mamy nadzieję, że będą Państwo zadowoleni ze swojej maszyny i że będzie ona Państwu służyć przez długie lata. Prosimy pamiętać, że niniejsza instrukcja obsługi jest ważnym dokumentem, dzięki któremu maszyna zyskuje większą wartość. Stosując się do zawartych w niej wskazówek (na temat użytkowania, obsługi technicznej, konserwacji itd.) można znacznie przedłużyć okres użytkowy maszyny, a także zwiększyć jej wartość w przypadku sprzedaży. W razie sprzedaży maszyny należy przekazać nowemu użytkownikowi także instrukcję obsługi.

Dziękujemy za wybór produktu Husqvarna!

Husqvarna AB nieustannie modernizuje swoje wyroby, w związku z czym zastrzega sobie prawo do wprowadzania zmian dotyczących m.in. wyglądu produktów bez uprzedzenia.

CO JEST CO?

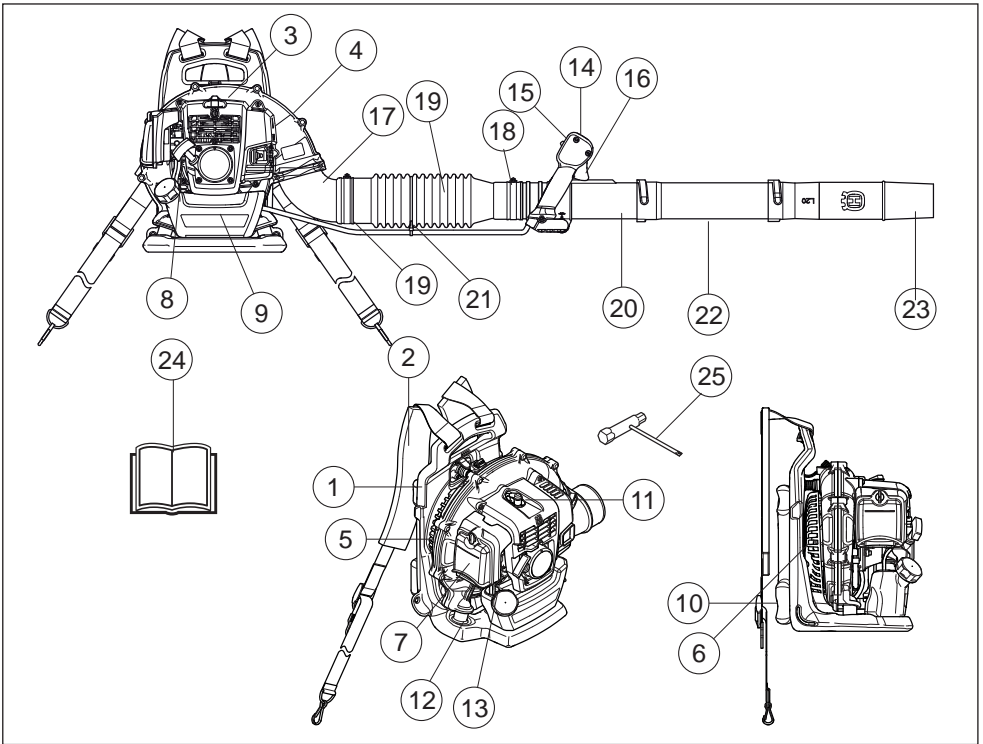

Opis zespołów dmuchawy

- | | |
|--|---------------------------------------|
| 1 Rama | 14 Uchwyt sterujący/Uchwyt manewrowy |
| 2 Szelki (Pas biodrowy dostępny tylko z 350BT) | 15 Wyłącznik z funkcją regulacji gazu |
| 3 Maska silnika | 16 Dźwignia gazu |
| 4 Osłona wentylatora | 17 Kolanko |
| 5 Sitko wlotu powietrza | 18 Zacisk |
| 6 Wentylator | 19 Wąż giętki |
| 7 Filtr powietrza | 20 Rura manewrowa |
| 8 Uchwyt rozrusznika | 21 Zacisk |
| 9 Zbiornik paliwa | 22 Rura pośrednicząca |
| 10 Podkładka | 23 Rura nadmuchowa |
| 11 Świeca zapłonowa | 24 Instrukcja obsługi |
| 12 System tłumienia wibracji | 25 Klucz kombinowany |
| 13 Dźwignia ssania | |

OGÓLNE ZASADY BEZPIECZEŃSTWA

Uwagi ogólne

WAŻNE!

Maszyna przeznaczona jest do zdmuchiwania zanieczyszczeń z trawników, ścieżek, drózek asfaltowych itp.

Przed użyciem maszyny należy wykonać jej przegląd ogólny, patrz plan konserwacji.

Nie wolno pracować maszyną w stanie przemęczenia, po spożyciu alkoholu lub po przyjęciu leków osłabiających wzrok, zdolność oceny i koordynację.

Stosuj środki ochrony osobistej. Patrz wskazówki podane pod rubryką Środki ochrony osobistej.

Nie wolno pracować maszyną przerobioną, odbiegającą od oryginału.

Nie wolno pracować maszyną uszkodzoną. Stosuj się do instrukcji dotyczących konserwacji, kontroli bezpieczeństwa i obsługi technicznej podanych w niniejszej instrukcji obsługi. Niektóre czynności konserwacyjne i obsługowe muszą być wykonane przez przeszkolonego i wykwalifikowanego specjalistę. Patrz wskazówki pod rubryką konserwacja.

Wszystkie pokrywy i osłony muszą być zamontowane przed uruchomieniem. Aby wyeliminować ryzyko porażenia prądem, sprawdź, czy fajka świecy i przewód zapłonowy nie są uszkodzone.

Operator dmuchawy musi dopilnować, aby w odległości 15 metrów nie było ludzi ani zwierząt. Gdy kilku operatorów pracuje jednocześnie na tym samym terenie, muszą oni zachowywać od siebie bezpieczną odległość wynoszącą co najmniej 15 metrów.

Nigdy nie pozwalaj używać maszyny dzieciom.

Nigdy nie pozwalaj używać maszyny innej osobie nie upewniwszy się, że przyswoiła sobie ona treść Instrukcji obsługi.

Zawsze przed rozpoczęciem pracy sprawdzaj, czy sitko wlotu powietrza nie jest blokowane przez ciała obce.

Nigdy nie demontuj sitka wlotu powietrza.

W przypadku zagrożenia uwolnij się od maszyny, odpinając pas biodrowy i piersiowy i upuść maszynę do tyłu.

Zawsze kontaktuj się z miejscowym dealerem Husqvarny i upewnij się, czy postępujesz zgodnie z zalecanymi wskazaniami.

Chroń wszystkie części ciała przed zetknięciem z gorącą powierzchnią.

Nigdy nie wolno dotykać świecy zapłonowej lub przewodu zapłonowego, podczas gdy silnik pracuje.



OSTRZEŻENIE! Podczas pracy urządzenie niniejsze wytwarza pole elektromagnetyczne. W pewnych okolicznościach pole to może zakłócać pracę aktywnych lub pasywnych implantów medycznych. Przed przystąpieniem do pracy z maszyną w celu ograniczenia ryzyka poważnych lub śmiertelnych obrażeń, osoby posiadające implanty medyczne powinny skonsultować się z lekarzem oraz ich producentem.

Uruchamianie

- Nigdy nie uruchamiaj maszyny w pomieszczeniach. Pamiętaj o tym, że wdychanie spalin silnikowych jest niebezpieczne.
- Należy rozejrzeć się dookoła i upewnić się, że nie istnieje ryzyko, aby w zasięgu wydmuchiwanego strumienia powietrza znaleźli się ludzie lub zwierzęta.
- Postaw maszynę na ziemi i przyciśnij jej korpus do podłoża lewą ręką (UWAGA! Nie nogą!). Następnie chwyć prawą ręką za uchwyt rozrusznika i pociągaj szybko i energicznie.



Zasady bezpieczeństwa - paliwo



- Stosuj kanister z zabezpieczeniem przeciw przelewaniu paliwa.
- Nigdy nie tankuj paliwa do maszyny, gdy uruchomiony jest silnik. Przed przystąpieniem do tankowania, wyłącz silnik i odczekaj kilka minut aż ostygnie.
- Zapewnij dobrą wentylację w miejscach, gdzie tankujesz lub przygotowujesz mieszankę paliwa do silników dwusuwowych (benzyna i olej do dwusuwów).
- Unikaj kontaktu ciała z paliwem. Paliwo powoduje podrażnienie skóry i może być przyczyną zmian na skórze.
- Przed uruchomieniem przenieś maszynę na odległość co najmniej 3 m od miejsca tankowania.

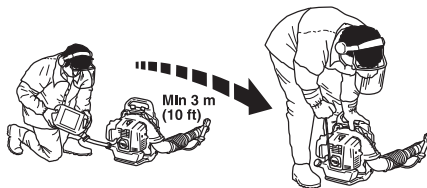

- Nigdy nie uruchamiaj maszyny, gdy:
 - Jeżeli rozlałeś paliwo na urządzenie. Wytrzyj ją i poczekaj, aż wyschną resztki benzyny.

OGÓLNE ZASADY BEZPIECZEŃSTWA

- Jeżeli oblałeś paliwem siebie lub swoje ubranie, zmień ubranie. Przeremij te części ciała, które miały styczność z paliwem. Użyj wody i mydła.

- Paliwo wycieka z maszyny. Regularnie sprawdzaj szczelność korka wlewowego i przewodów paliwowych.

Transport i przechowywanie

- Maszynę i paliwo należy przechowywać i transportować w taki sposób, aby w razie ewentualnego wycieku paliwa i powstania oparów nie zachodziło ryzyko występowania iskier lub otwartego płomienia, np. w pobliżu maszyn i silników elektrycznych, kontaktów elektrycznych/przełączników prądu lub kotłów.
- Do przechowywania i transportowania paliwa należy używać pojemników specjalnie przeznaczonych do tego celu i zatwierdzonych.
- Przed odstawieniem maszyny na dłuższe przechowywanie należy opróżnić zbiornik paliwa. Dowiedz się na najbliższej stacji benzynowej, co należy zrobić z nie zużytym paliwem. Spuść paliwo z baku i naciskaj pompkę paliwową aż do momentu opróżnienia całego paliwa.
- Wykręć świecę zapłonową i wlej do cylindra łyżkę stołową oleju silnikowego 2-suwowego. Zakręć silnikiem kilka razy, aby równomiernie rozprowadzić olej, a następnie wkręć z powrotem świecę zapłonową.
- Przed odstawieniem maszyny na dłuższe przechowanie należy ją dokładnie oczyścić i przeprowadzić kompletny serwis.
- Na czas transportu maszynę należy zabezpieczyć.
- Maszynę przechowywać w suchym, chłodnym, dobrze wentylowanym i wolnym od kurzu miejscu. Przechowuj maszynę w miejscu niedostępnym dla dzieci.



OSTRZEŻENIE! Zachowuj ostrożność podczas obchodzenia się z paliwem. Pamiętaj o ryzyku pożaru, eksplozji, unikaj wdychania oparów.

Regulacja uprząży



OSTRZEŻENIE! Pracując maszyną należy zawsze używać uprząży. W przeciwnym razie, nie jest możliwe bezpieczne operowanie maszyną i istnieje ryzyko odniesienia obrażeń lub spowodowania obrażeń innych osób.

Upewnij się, że pas biodrowy jest zapięty oraz prawidłowo wyregulowany.

Jeżeli nie korzystasz z pasa biodrowego, należy go zdjąć z urządzenia i odłożyć do przechowywania. Istnieje ryzyko, że pas zostanie złapany, a urządzenie wywróci się.

Istnieje ryzyko, że niezapięty pas może zostać wciągnięty przez wentylator urządzenia.



OGÓLNE ZASADY BEZPIECZEŃSTWA

Zawieszenie maszyny na dobrze dopasowanej uprząży znacznie ułatwia pracę. Dopasuj uprząż tak, by zapewnić sobie możliwie najlepszą pozycję przy pracy.



Naciągnij paski boczne tak, by obciążenie było równo rozłożone na obu ramionach.

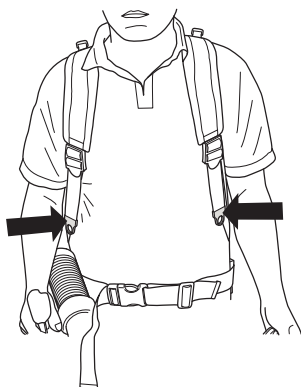

Założ pasek biodrowy tak, by spoczywał na biodrze, a nie nisko na brzuchu. Zaciągnij pasek biodrowy tak, by poczuć, że ciężar dmuchawy spoczywa na biodrze.

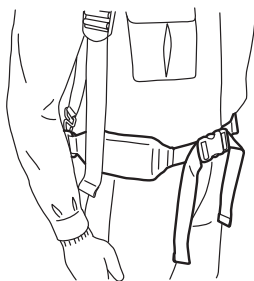

Model 530BT nie posiada pasa biodrowego.

ZASADY BEZPIECZEŃSTWA

Środki ochrony osobistej



OSTRZEŻENIE! Podczas używania maszyny należy zawsze mieć na sobie zatwierdzone przez odpowiednie władze środki ochrony osobistej. Środki ochrony osobistej nie eliminują ryzyka odniesienia obrażeń, natomiast ograniczają ich rozmiar w razie zaistnienia wypadku. Poproś swojego dealera o pomoc w wyborze środków ochrony osobistej. Przed przystąpieniem do pracy maszyną prosimy dokładnie i ze zrozumieniem zapoznać się z treścią niniejszej instrukcji.



OSTRZEŻENIE! Mając założone ochronniki słuchu należy zawsze być szczególnie uważnym na sygnały i zawałania ostrzegawcze. Zdejmuj ochronniki słuchu zaraz po wyłączeniu silnika.

- Rękawice należy używać wtedy, kiedy to jest konieczne.



- Należy stosować ochronnik słuchu o wystarczających właściwościach tłumiących.

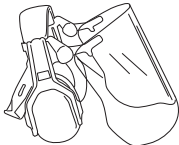

- Należy zawsze używać zatwierdzonych osłon oczu. Używając maski ochronnej twarzy, należy mieć na sobie także zatwierdzone okulary ochronne. Za zatwierdzone okulary ochronne uważane są takie, które są zgodne z normami ANSI Z87.1 dla USA lub EN 166 dla krajów UE. Uderzenie naprężoną gałęzią lub odrzuconym przez maszynę przedmiotem może doprowadzić do obrażeń oczu.

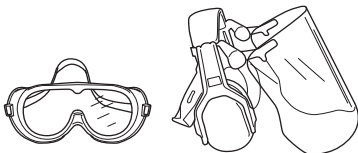

- Używaj przeciwpoślizgowego, stabilnego obuwia wysokiego.



- Należy zawsze nosić mocne, długie spodnie, buty, rękawice oraz koszulę z długim rękawem. Aby zmniejszyć ryzyko odniesienia obrażeń na skutek wciągnięcia obiektów pomiędzy obracające się części, nie należy nosić luźnej odzieży, szali, biżuterii itp. Włosy należy zabezpieczyć tak, by znajdowały się powyżej linii ramion.
- Ponieważ istnieje ryzyko powstawania kurzu, należy stosować środki ochrony dróg oddechowych.

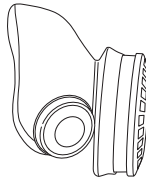

- Apteczka pierwszej pomocy powinna znajdować się zawsze w pobliżu.



Zespoły zabezpieczające maszyny

W niniejszym rozdziale przedstawiono poszczególne zespoły zabezpieczające maszyny, omówiono ich funkcję oraz sposoby ich kontrolowania i konserwacji w celu zapewnienia prawidłowego działania. Patrz rozdział Co jest co?, aby zapoznać się z rozmieszczeniem tych zespołów w pilarcze.



OSTRZEŻENIE! Nie wolno używać maszyny z niesprawnymi zespołami zabezpieczającymi. Stosuj się do podanych w niniejszym rozdziale instrukcji dotyczących kontroli, konserwacji i obsługi.

ZASADY BEZPIECZEŃSTWA

Wyłącznik

Silnik należy wyłączać za pomocą wyłącznika.

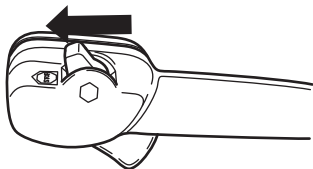

Zdemontuj przewód zapłonowy i świecę zapłonową w celu wykonania inspekcji lub konserwacji.

System tłumienia wibracji

Twoja maszyna jest wyposażona w system tłumienia wibracji, którego zadaniem jest ograniczenie wibracji do minimum i zapewnienie jak największego komfortu podczas pracy maszyną.

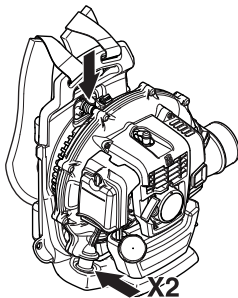

OSTRZEŻENIE! Nadmierne wystawienie operatora na działanie wibracji może powodować uszkodzenia układu krążenia i układu nerwowego, szczególnie u ludzi z wadami krążenia. Zwróć się do lekarza, jeśli rozpoznasz u siebie symptomy dolegliwości somatycznych, których przyczyną może być wystawienie na nadmierne wibracje. Przykładem takich symptomów jest; drętwienie, utrata czucia, mrowienie, klucie, ból, utrata sił, zmiany koloru skóry lub jej stanu. Symptomy te zazwyczaj są odczuwalne w palcach, dłoniach i nadgarstkach. Ryzyko wzrasta przy niskich temperaturach.

Tłumik

Zadaniem tłumika jest ograniczenie do minimum poziomu hałasu i odrzucanie spalin poza strefę pracy operatora.

W krajach o ciepłym i suchym klimacie niebezpieczeństwo pożaru może być znaczne. W związku z tym tłumik został

wyposażony w siatkę przeciwwiskową, zamontowaną wewnątrz.

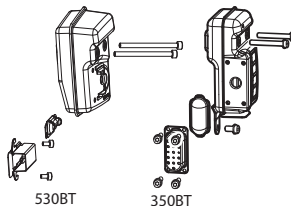

Tłumik wymaga dokładnego stosowania się do instrukcji dotyczących kontroli, konserwacji i obsługi. Patrz wskazówki podane pod rubryką Kontrola, konserwacja i obsługa zespołów zabezpieczających maszynę.



OSTRZEŻENIE!

Pamiętaj o tym, że: Spaliny silnikowe zawierają tlenek węgla, którego wdychanie może spowodować zatrucie. Dlatego nigdy nie uruchamiaj maszyny w pomieszczeniach lub w miejscach o słabej wentylacji.

Spaliny silnikowe mają wysoką temperaturę, mogą zawierać iskry, które mogą się stać przyczyną pożaru. Nigdy nie włączaj maszyny w pomieszczeniach zamkniętych lub w pobliżu materiałów łatwopalnych!



OSTRZEŻENIE! Wewnątrz tłumika znajdują się substancje chemiczne mogące wywoływać choroby nowotworowe. W razie uszkodzenia tłumika unikaj styczności z tymi elementami.

ZASADY BEZPIECZEŃSTWA

Kontrola, konserwacja i obsługa zespołów zabezpieczających maszyny



OSTRZEŻENIE! Wszelkie czynności obsługowe i naprawy maszyny wymagają specjalnego przeszkolenia. Dotyczy to szczególnie jej zespołów zabezpieczających. Jeżeli maszyna nie spełnia jakiegokolwiek z niżej wymienionych warunków kontrolnych, należy ją oddać do warsztatu obsługi technicznej. Kupując nasze produkty zyskujesz także gwarancję profesjonalnej obsługi i napraw. Jeżeli w miejscu zakupu nie jest prowadzona obsługa serwisowa, zapytaj o adres najbliższego warsztatu obsługi technicznej.

Wyłącznik

- Włącz silnik i sprawdź, czy po przesunięciu wyłącznika w położenie stop silnik zatrzyma się.

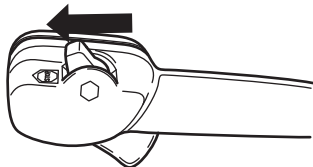

System tłumienia wibracji

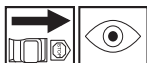

- Regularnie sprawdzaj, czy elementy systemu przeciwdrganiowego nie są pęknięte lub zdeformowane. Wymień je, jeśli są uszkodzone.

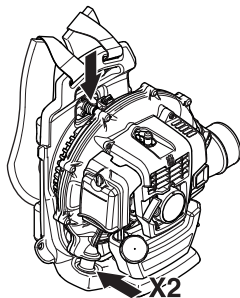

- Sprawdź, czy elementy amortyzujące są całe i dobrze zamocowane.

Tłumik



- Nigdy nie używaj maszyny z uszkodzonym tłumikiem.

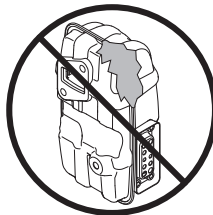

- Sprawdź regularnie, czy tłumik jest dokładnie przymocowany do maszyny.

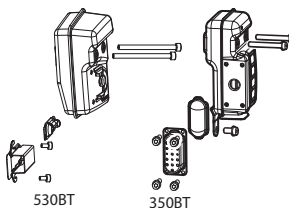

- Tłumik Twojej maszyny wyposażony jest w siatkę przeciwwiskrową, którą należy regularnie czyścić. Patrz informacje pod nagłówkiem "Tłumik" w rozdziale "Konserwacja". Zanieczyszczona siatka jest przyczyną nagrzewania się silnika, co może spowodować jego poważne uszkodzenie. Nigdy nie używaj tłumika z uszkodzoną siatką przeciwwiskrową.

ZASADY BEZPIECZEŃSTWA



OSTRZEŻENIE! Nigdy nie używaj maszyny z uszkodzonymi zespołami zabezpieczającymi. Zespoły zabezpieczające maszyny należy kontrolować i konserwować zgodnie z opisem w niniejszym rozdziale. Jeżeli Twoja maszyna nie spełnia jakiegokolwiek z warunków kontrolnych, należy ją oddać do serwisu.



OSTRZEŻENIE! Należy uważać na otoczenie. Jeżeli ktoś zbliża się do miejsca, w którym pracujesz, zmniejsz maksymalnie obroty silnika aż do chwili, gdy osoba ta znajdzie się w bezpiecznej odległości. Nie kieruj strumienia powietrza w stronę ludzi, zwierząt, miejsc zabaw, otwartych okien, samochodów itp.

Filtr powietrza

Nigdy nie wolno używać dmuchawy bez filtra powietrza lub z uszkodzonym/zdeformowanym jego elementem, ponieważ niefiltrowane, zakurzone powietrze może łatwo uszkodzić silnik.

Ogólne zasady pracy maszyną

WAŻNE! W niniejszym rozdziale opisane zostały podstawowe zasady bezpieczeństwa obowiązujące podczas dmuchawą. Jeżeli znajdziesz się w sytuacji, w której nie jesteś pewny prawidłowości dalszego sposobu postępowania, zasięgnij porady eksperta. Zwróć się do swojego dealera lub warsztatu obsługi technicznej. Nie podejmuj się pracy, gdy uważasz, że nie masz wystarczających kwalifikacji.

Okazuj należyne względy ludziom zamieszkującym wokół i nie używaj maszyny o nieodpowiednich porach, np. późnym wieczorem lub wczesnym ranem. Zmniejszenie poziomu hałasu przez ograniczenie ilości jednocześnie pracujących urządzeń. Przeczytaj poniższe, proste rady i stosuj się do nich, aby w możliwie najmniejszym stopniu przyczynić się do zakłócania spokoju w okolicy.

- Pracuj dmuchawą na możliwie najmniejszych obrotach silnika. Rzadko konieczne jest stosowanie obrotów najwyższych. Wiele prac można wykonać przy średnich obrotach silnika. Im mniejsze obroty silnika, tym mniejszy hałas i mniej pyłu. Łatwiej jest także kontrolować zbieranie lub zdmuchiwanie śmieci.
- Używaj grabi lub miotły w celu szczyśczenia śmieci, które przygłnęły do podłoża.
- Trzymaj końcówkę rury nadmuchowej możliwie najbliżej ziemi. Należy wykorzystywać całą długość rury nadmuchowej tak, aby utrzymywać strumień powietrza blisko podłoża.
- Posprzątaj po sobie po zakończeniu pracy. Upewnij się, czy nie zdmuchnąłeś śmieci na cudzy teren. Odpadki należy wyrzucać do pojemników na śmieci.
- Aby uniknąć niepotrzebnego hałasu, maszynę należy używać podczas normalnych godzin pracy. Unikać pracy wcześniej rano oraz późno w nocy.



Podstawowe zasady bezpieczeństwa

- W promieniu 15 metrów od miejsca pracy nie wolno przebywać osobom postronnym ani zwierzętom.
- Przed przystąpieniem do tankowania paliwa odczekaj, aż silnik ostygnie.
- Chroń wszystkie części ciała przed zetknięciem z gorącą powierzchnią.
- Jeżeli maszyna zacznie się palić lub wystąpi inne zagrożenie powodujące konieczność uwolnienia się od maszyny, odepnij paski i upuść maszynę do tyłu.
- Silny strumień powietrza jest w stanie zdmuchiwać przedmioty z tak dużą siłą, że mogą one odbić się rykoszetem i spowodować obrażenie oczu.

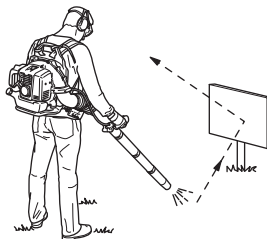

- Nie kieruj strumienia powietrza w stronę ludzi lub zwierząt.
- Wyłącz silnik, zanim przystąpisz do zakładania lub zdejmowania akcesoriów lub innych części.
- Nie należy używać maszyny w złych warunkach atmosferycznych. Np. w czasie gęstej mgły, dużych opadów, silnego wiatru, dużego mrozu itp. Praca przy złej pogodzie powoduje zmęczenie i wiąże się z dodatkowymi zagrożeniami, np. śliskie podłoże.
- W wypadku miejsc zakurzonych należy je lekko zwilżyć lub korzystać z urządzeń spryskujących.
- Zmniejszenie zużycia wody przez użycie dmuchaw zamiast węży z wodą dla różnych miejsc wokół trawnika oraz ogrodu takich jak ogrodzenia, osłony, grille, ganki itp.
- Zapewnij sobie bezpieczne poruszanie i pozycję przy pracy. Przy poruszaniu się po powierzchni roboczej należy uważać na ewentualne przeszkody (korzenie, gałęzie, doły, rowy itp.). Szczególną ostrożność należy zachować podczas pracy na terenie pochyłym.

ZASADY BEZPIECZEŃSTWA



- Nigdy nie pozostawiaj maszyny z włączonym silnikiem bez nadzoru.
- Spaliny silnikowe zawierają tlenek węgla, którego wdychanie może spowodować zatrucie. Dlatego nigdy nie uruchamiaj maszyny w pomieszczeniach lub w miejscach o słabej wentylacji.
- Dmuchawy nie wolno używać podczas prac na drabinie lub rusztowaniu, a także w miejscach położonych na wysokości (np. na dachach). W przeciwnym razie można doznać poważnych obrażeń.



- UWAGA! Nigdy nie używaj maszyny, jeśli nie masz możliwości wezwania pomocy w razie wypadku.

Główne techniki pracy



OSTRZEŻENIE! Uwważaj na odrzucane przedmioty. Stosuj zawsze ochronę oczu. Odrzucane kamienie, śmieci itp. mogą trafić w oczy i spowodować utratę wzroku lub inne poważne obrażenia. Nie pozwól osobom nieupoważnionym przebywać w pobliżu. Dzieci, zwierzęta i obserwatorzy muszą znajdować się poza strefą zagrożenia, w bezpiecznej odległości, nie mniejszej niż 15 m. Wyłącz natychmiast maszynę, gdy ktoś się zbliża.



OSTRZEŻENIE! Zawsze wyłączaj silnik, zanim przystąpisz do czyszczenia.

- Dmuchawa niniejsza jest typu plecakowego, podczas pracy należy nosić ją na plecach przy pomocy szelek naramiennych. Urządzenie jest obsługiwane i

kontrolowana przy pomocy uchwytu trzymanego w prawej dłoni i znajdującego się na rurze wylotowej.

- Prędkość strumienia powietrza reguluje się za pomocą dźwigni gazu. Dostosuj prędkość do potrzeb i charakteru pracy.

Aby podczas pracy dmuchawą nie trzymać dźwigni gazu przez cały czas palcem, można ustawić gaz w odpowiednim położeniu za pomocą dźwigni stopu. Pelen gaz ustawiony jest, gdy dźwignia jest całkowicie cofnięta.

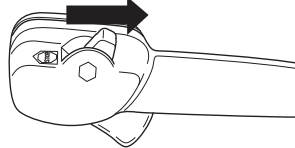

- Sprawdź, czy wlot powietrza nie jest zatkany, np. przez liście lub śmieci. Zatkany wlot powietrza zmniejsza wydajność dmuchawy oraz powoduje podwyższenie temperatury silnika, co może doprowadzić do jego awarii. Wyłącz silnik i oczyść wlot powietrza.

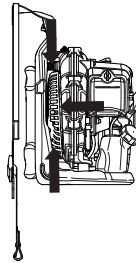

- Należy brać pod uwagę aktualny kierunek wiatru. Aby praca przebiegała sprawnie, należy pracować z wiatrem.
- Stosowanie dmuchawy do przemieszczania dużych stert liści lub śmieci jest mało efektywne i powoduje zbytacyjny hałas.
- Utrzymuj dobrą równowagę i mocne oparcie dla stóp.
- Po zakończeniu pracy należy odstawić maszynę na spoczynek w położeniu stojącym.

MONTAŻ

Montaż rury nadmuchowej i uchwytu sterującego

- Połączyć dmuchawę oraz rurę manewrową przy pomocy węża giętkiego. Zaciśnąć na miejscu oba końce węża giętkiego.

Posłuż się załączonym osprzętem.

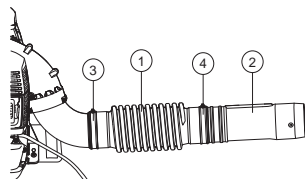

- 1 Wąż giętki
- 2 Rura manewrowa
- 3 Zacisk
- 4 Zacisk

Nasmarować rury w celu ułatwienia montażu.

- Dokręć uchwyt do rury manewrowej i dokręć pokrętło na uchwycie. Upewnij się, że uchwyt jest wyrównany z wypukłością na rurze manewrowej.

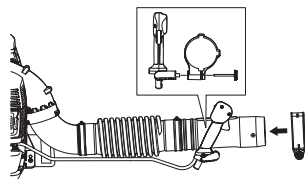

- Dokonać regulacji położenia oraz kąta tak, by zapewnić sobie wygodną pozycję podczas pracy, następnie dokręcić.

350BT

- Użyć zacisku do zamocowania przewodu do węża giętkiego.

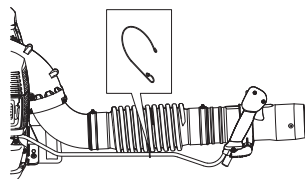

- Połączyć rurę prostą z końcówką rury. Złączyć rury razem i obróć je, by zabezpieczyć połączenia.

530BT

- Umocować linkę w środku węży przy pomocy dostarczonej opaski.
- Na początku owinąć opaskę wokół węży giętkiego. Rozpocząć od spodu. Następnie przeprowadzić opaskę przez otwór tak, jak to pokazano na ilustracji. Proszę

pamiętać, że istnieje ryzyko uszkodzenia węży giętkiego przez opaskę, jeżeli zostanie ona zaciśnięta zbyt mocno.

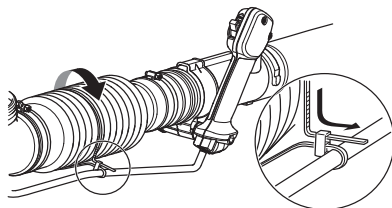

Rura nadmuchowa

Zamontuj rurę pośredniczącą i rurę nadmuchową. Jeżeli konieczna jest dłuższa rura nadmuchowa, można dodać więcej rur pośrednich.

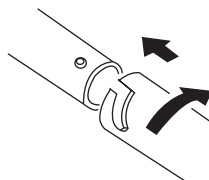

W wyposażeniu opcjonalne

(Nie stanowi części zestawu).

Uchwyt sterowniczy

Zdejmij rurę pośredniczącą. Odkręć pokrętło zamocowania i załóż zamocowanie na rurę pośredniczącą. Załóż pokrętło i dokręć je.

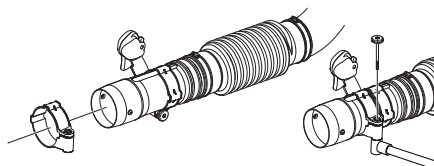

Założ rurę pośredniczącą.

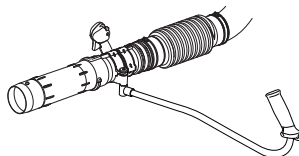

Końcówka wylotowa płaska

- W razie potrzeby większego nadmuchu zastąp okrągłą końcówkę wylotową końcówką płaską.

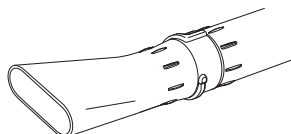

PRZYGOTOWYWANIE I OBCHODZENIE SIĘ Z PALIWEM

Paliwo

UWAGA! Maszyna wyposażona jest w silnik dwusuwowy. Jako paliwo należy stosować wyłącznie mieszankę benzyny z olejem do dwusuwów. Dokładne odmierzenie ilości oleju gwarantuje uzyskanie mieszanki o prawidłowym składzie. W przypadku sporządzania małej ilości mieszanki nawet niewielkie zachwianie proporcji może znacznie wpłynąć na jej skład.



OSTRZEŻENIE! Zapewnij dobrą wentylację wszędzie, gdzie masz do czynienia z paliwem.

Benzyna



UWAGA! Do mieszanki paliwowej stosuj zawsze wysokojakościową benzynę (co najmniej 90-oktanową).



- Zaleca się stosowanie benzyny o liczbie oktanowej od 90 wzwyż. Stosowanie benzyny o liczbie oktanowej niższej od 90 powoduje tzw. stukanie silnika. Prowadzi to do podwyższenia temperatury silnika i może spowodować jego poważne uszkodzenia.
- W przypadku pracy silnika na stałe wysokich obrotach zaleca się stosowanie benzyny o wyższej liczbie oktanowej. Stosuj benzynę bezołowiową wysokiej jakości.

Można stosować paliwo mieszane z etanolem E10 (mieszanka maks. 10% etanolu). Stosowanie mieszanek z etanolem wyższych niż E10 to gorsze warunki pracy, które mogą prowadzić do uszkodzenia silnika.

Olej do silników dwusuwowych

- Producent zaleca stosowanie oleju do dwusuwowych silników HUSQVARNA, specjalnie przeznaczonego do naszych silników dwusuwowych. Olej ten stosuje się w proporcji 1:50 (2%).
- Jeżeli olej HUSQVARNA do silników dwusuwowych nie jest dostępny, można stosować inny wysokojakościowy olej do silników dwusuwowych chłodzonych powietrzem. Skontaktuj się z punktem sprzedaży w celu wyboru odpowiedniego oleju. Mieszać w proporcji 1:33 (3%).
- Nigdy nie używaj oleju do dwusuwów przeznaczonego do chłodzonych wodą, przyczepnych silników do łodzi (outboardoil).
- Nigdy nie używaj oleju przeznaczonego do silników czterosuwowych.

Benzyna, w litrach	Olej do silników dwusuwowych, w litrach	
	2% (1:50)	3% (1:33)
5	0,10	0,15
10	0,20	0,30
15	0,30	0,45
20	0,40	0,60

Sporządzanie mieszanki

- Mieszankę sporządzaj w czystym pojemniku, zatwierdzonym jako odpowiedni do przechowywania benzyny.
- Do naczynia nalej najpierw połowę benzyny przeznaczonej do sporządzenia mieszanki. Następnie dodaj do niej całą dawkę oleju. Wymieszaj dokładnie paliwo z olejem potrząsając pojemnikiem. Dolej pozostałą ilość benzyny.
- Przed każdorazowym nalaniem paliwa do zbiornika maszyny wymieszaj je dokładnie potrząsając kanistrem.

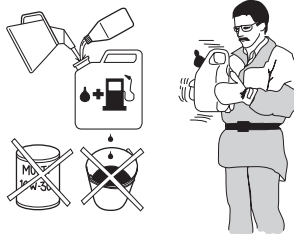

- Nie sporządzaj mieszanki w ilości większej niż to jest potrzebne do 1 miesięcznego użycia.
- Zbiornik paliwa nieużywany przez dłuższy czas maszyny należy opróżnić i oczyścić.

Tankowanie



OSTRZEŻENIE! Podczas tankowania przestrzegaj następujących zasad, które zmniejszają ryzyko pożaru:

Tankuj w miejscach o dobrej wentylacji. Nigdy nie tankuj maszyny w pomieszczeniach.

Nie pal i nie stawiaj niczego gorącego w pobliżu naczyń z paliwem.

Nigdy nie tankuj, gdy silnik jest uruchomiony.

Przed przystąpieniem do tankowania, wyłącz silnik i odczekaj kilka minut aż ostygnie.

Korek wlewowy otwieraj ostrożnie, ponieważ wewnątrz zbiornika może panować nadciśnienie.

Po zatankowaniu dokładnie zakręć korek wlewowy.

Jeżeli rozlałeś paliwo na urządzenie. Wytrzyj ją i poczekaj, aż wyschną resztki benzyny.

Przed uruchomieniem maszyny przenieść ją na bezpieczną odległość od miejsca tankowania.

- Przed uruchomieniem przenieś maszynę na odległość co najmniej 3 m od miejsca tankowania.

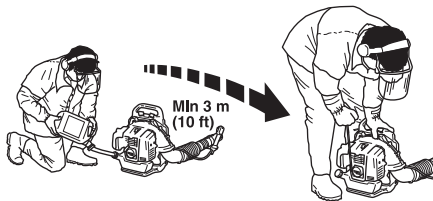

- Oczyszcz korek wlewowy i powierzchnię wokół niego. Zanieczyszczenia dostające się do zbiornika mogą być przyczyną zakłóceń w pracy silnika.
- Zadbaj o to, aby paliwo było dobrze zmieszane potrząsając kanistrem przed zatankowaniem.
- Za każdym razem przed przystąpieniem do użytkowania sprawdzaj poziom paliwa, ze względu na rozszerzalność paliwa pod względem ciepła wydzielanego przez silnik i ciepła słonecznego, w zbiorniku paliwa powinno pozostawać wolne miejsce, gdyż w przeciwnym razie rozszerzalność paliwa może prowadzić do powstawania wycieków.

URUCHAMIANIE I WYŁĄCZANIE

Uruchamianie i wyłączenie



OSTRZEŻENIE! Przed uruchomieniem maszyny przenieść ją na bezpieczną odległość od miejsca tankowania. Ustaw maszynę na stabilnym podłożu.

Dopilnuj, aby nikt nieupoważniony nie znajdował się w pobliżu miejsca pracy, gdyż grozi to odniesieniem poważnych obrażeń. Bezpieczna odległość wynosi 15 m.

Maszynę wolno uruchamiać tylko wtedy, gdy jest całkowicie złożona. Uruchamianie maszyny bez zamontowanych wszystkich osłon oznacza ryzyko odniesienia obrażeń.

Zimny silnik

Zapłon: Przesuń wyłącznik do położenia włączenia. Otwarcie na jedną-trzecią.

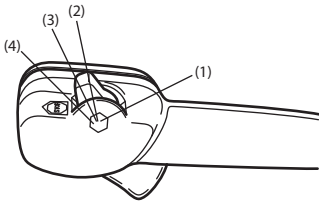

530BT

- Obrotów biegu jałowego (3)

350BT

- Otwarcie na jedną-trzecią. (2)

Nie wolno ustawiać wyłącznika w położeniu pełnego gazu.

Ssanie: Wyciągnij dźwignię ssania do położenia włączenia.

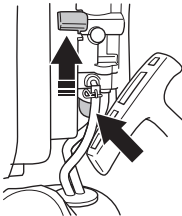

Pompa paliwowa: Przyciśnij kilkakrotnie gumową gruszkę ręcznej pompy paliwowej, tak aby napełniła się paliwem. Gruszka nie musi być napełniona całkowicie.

Ciepły silnik

Wykonaj te same czynności rozruchowe co podczas uruchamiania zimnego silnika z wyjątkiem ustawiania dźwigni ssania w położeniu włączenia.

Uruchamianie

Przyciśnij korpus maszyny do ziemi lewą ręką (UWAGA! Nie stopą!). Ujmij uchwyt rozrusznika prawą ręką i ciągnij powoli, aż poczujesz opór (zazębienie rozrusznika), a następnie szarpnij szybko i energicznie. **Nigdy nie owijaj linki rozrusznika wokół dłoni.**



Powtarzaj próby rozruchu aż do uruchomienia silnika. Natychmiast po zaskoczeniu silnika wciśnij dźwignię ssania.

UWAGA! Nie wyciągaj linki rozrusznika całkowicie i nie puszcza jej nagle, gdy jest wyciągnięta. Może to spowodować uszkodzenie maszyny.

Powietrze jest wyrzucane natychmiast po uruchomieniu silnika, nawet w czasie pracy na biegu jałowym. Nie pozwól, aby ktokolwiek stał zbyt blisko dmuchawy lub rury wylotowej.

Za pomocą regulatora przepustnicy ustaw żądane obroty silnika.

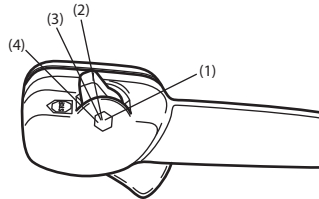

Odczekaj przez kilka minut do nagrzania silnika.

- 1 Pełne otwarcie przepustnicy
- 2 Otwarcie na jedną-trzecią.
- 3 Obrotów biegu jałowego
- 4 Wyłącznik

Wyłączenie silnika

Silnik zostaje unieruchomiony przez ustawienie dźwigni wyłącznika w położeniu stop.

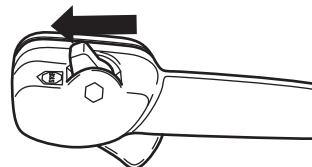

KONSERWACJA

Uwagi ogólne

Zdemontuj przewód zapłonowy i świecę zapłonową w celu wykonania inspekcji lub konserwacji. Chroń wszystkie części ciała przed zetknięciem z gorącą powierzchnią.

Gaźnik

Regulacja obrotów biegu jałowego

Przed przystąpieniem do regulacji gaźnika konieczne jest oczyszczenie filtra powietrza i założenie jego pokrywy.

350BT

Ustawienie fabrycznie wolnych obrotów to: 2200 rpm.

530BT

Ustawienie fabrycznie wolnych obrotów to: 3000 rpm.

W przypadku konieczności wyregulowania obrotów biegu jałowego, użyj do tego celu śruby regulacji na górnej krawędzi gaźnika.

Tłumik



Tłumik przeznaczony jest do tłumienia hałasu i odrzucania gazów spalinowych poza strefę pracy operatora. Gazy spalinowe mają wysoką temperaturę, a znajdujące się w nich iskry mogą spowodować pożar, jeżeli skierowane zostaną w stronę materiałów suchych i łatwopalnych.

Tłumik wyposażony jest w specjalną siatkę przeciwwiskrową. Siatkę przeciwwiskrową powinno się czyścić raz na miesiąc. Najlepiej jest to robić szczotką drucianą.

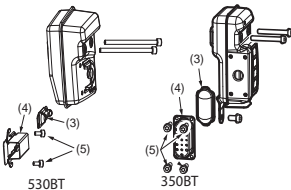

Sposób zdejmowania siatki przeciwwiskrowej:

- Zdemontuj przewód zapłonowy (4, 5).
- Zdemontuj łapacz iskier (3).
- Wyjmij siatkę przeciwwiskrową i oczyść ją za pomocą drucianej szczotki. Wymień siatkę przeciwwiskrową, jeżeli jest uszkodzona.
- Usuń wszelki nagar z wlotu oraz wylotu tłumika oraz kanału wylotowego cylindra.

UWAGA! Nigdy nie używaj maszyny, której tłumik jest w złym stanie technicznym.

Sprawdzaj regularnie, czy tłumik jest nienaruszony i dobrze zamocowany. Dokręć śruby.

- 350BT 8–12 Nm. (1)
- 530BT 7–11 Nm. (2)

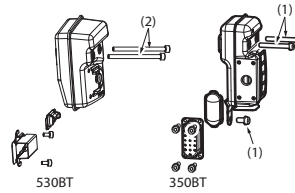

Sprawdź, czy przewód spalinywy i łapacz iskier są właściwie dokręcone na miejscu (5). Dokręć z momentem 2–3 Nm.



OSTRZEŻENIE! Podczas pracy maszyną oraz po jej wyłączeniu tłumik jest bardzo gorący. Dotyczy to także pracy na biegu jałowym. Dotknięcie grozi oparzeniem. Pamiętaj o niebezpieczeństwie pożaru!

Układ chłodzenia

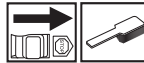

W celu uzyskania możliwie najniższej temperatury pracy maszyna wyposażona jest w układ chłodzenia.

W skład układu chłodzenia wchodzi:

- Żeberka chłodzące cylindra.
- Siatko wlotu powietrza

Elementy układu chłodzenia należy czyścić szczotką raz w tygodniu, lub gdy zachodzi potrzeba – częściej. Zanieczyszczony lub zatkany układ chłodzenia powoduje przegrzanie silnika maszyny, w konsekwencji czego następuje uszkodzenie cylindra i tłoka. Sprawdzaj, czy dysze nie są zatkane.

Sitko wlotu powietrza

Należy sprawdzić ze wszystkich stron, czy wloty powietrza nie są zatkane, np. przez liście lub ścięg. Zatkany wlot powietrza zmniejsza wydajność dmuchawy oraz powoduje podwyższenie temperatury silnika, co może doprowadzić do jego awarii. Wyłącz silnik i oczyść wlot powietrza.

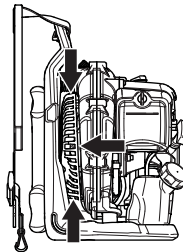

OSTRZEŻENIE! Nigdy nie używaj dmuchawy bez zamontowanego sitka. Przed użyciem sprawdź, czy sitko jest na miejscu oraz czy nie jest uszkodzone.

Świeca zapłonowa

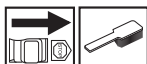

Na stan świecy zapłonowej wpływa:

- Zła regulacja gaźnika.
- Złe proporcje składników mieszanki paliwowej (za dużo oleju lub niewłaściwy olej).
- Zanieczyszczony filtr powietrza.

Powyższe czynniki powodują osadzanie się nagaru na elektrodach świecy, co powoduje zakłócenia pracy silnika i trudności w jego uruchamianiu.

Oczyść świecę zapłonową po stronie zewnętrznej. Wkręć ją i sprawdź odstęp między elektrodami. Ustaw odstęp tak, aby wynosił 0,6–0,7 mm lub wymień świecę zapłonową na nową. Dopilnuj, aby świeca zapłonowa była wyposażona w tzw. eliminator zakłóceń radiowych.

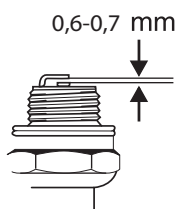

UWAGA! Stosuj wyłącznie świece zalecane przez producenta. Niewłaściwa świeca może być przyczyną zatarcia tłoka/cylindra.

Filtr powietrza



Filtr powietrza należy regularnie czyścić z pyłu i zanieczyszczeń, aby nie dopuścić do:

- Złej pracy gaźnika
- Trudności w uruchamianiu silnika
- Zmniejszenia mocy silnika
- Przedwczesnego zużycia części silnika
- Zwiększenia zużycia paliwa

Sprawdzić stan filtra powietrza i jeśli potrzeba wyczyścić go.

Nie dotykaj do gorącego tłumika, cylindra i in. części, by się nie oparzyć.

Czyszczenie filtra powietrza

530BT

- Zdejmij pokrywę filtra powietrza, a następnie wyjmij filtr. Wymyj go dokładnie w ciepłej wodzie z mydłem.
- Załóż filtr powietrza oraz pokrywę filtra powietrza. Nie zapomnij założyć kratkę z powrotem na miejsce. Jeżeli kratka nie zostanie założona, wówczas filtr powietrza nie jest prawidłowo uszczelniony i kurz może dostawać się do cylindra.

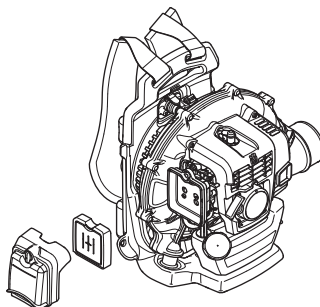

Całkowite oczyszczenie filtra po pewnym okresie użytkowania nie jest możliwe. Dlatego też filtr należy regularnie (w stałych odstępach czasu) wymieniać na nowy. **Uszkodzony filtr powietrza należy natychmiast wymienić na nowy.**

W przypadku eksploatacji maszyny w warunkach dużego zapylenia, filtr powietrza należy nasączyć olejem. Patrz wskazówki pod rubryką Olejenie filtra powietrza.

350BT

- Zdejmij pokrywę filtra powietrza, a następnie wyjmij filtr. Wymyj go dokładnie w ciepłej wodzie z mydłem. Dopilnuj, aby filtr był suchy przed ponownym jego założeniem.

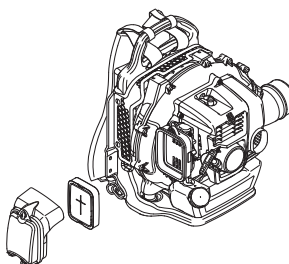

Całkowite oczyszczenie filtra po pewnym okresie użytkowania nie jest możliwe. Dlatego też filtr należy regularnie (w stałych odstępach czasu) wymieniać na nowy. **Uszkodzony filtr powietrza należy natychmiast wymienić na nowy.**

W przypadku eksploatacji maszyny w warunkach dużego zapylenia, filtr powietrza należy nasączyć olejem. Patrz wskazówki pod rubryką Olejenie filtra powietrza.

- Załóż filtr powietrza oraz pokrywę filtra powietrza.

Olejenie filtra powietrza

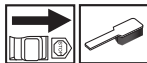

Stosuj zawsze specjalny olej do filtrów. Olej do filtrów zawiera rozpuszczalnik, dzięki czemu możliwe jest równomierne nasączenie filtra. Unikaj kontaktu oleju ze skórą.

Umieść filtr w torbie plastikowej i nalej do niej oleju przeznaczonego do filtrów. Ugniataj torbę ręką, aby filtr został równomiernie nasączony. Wyciśnij filtr, nie wyjmując go z torby, a przed zamontowaniem filtra w maszynie wylej z niego nadmiar oleju. Nie należy nigdy stosować oleju silnikowego. Spływa on szybko na dno filtra i gromadzi się na jego spodzie.

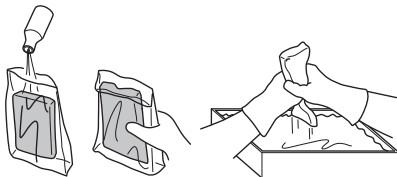

Pasek naramienny

Jeżeli pasek naramienny jest uszkodzony, może pęknąć podczas użytkowania maszyny i spowodować jej upadek oraz powstanie obrażeń ciała. Aby wymienić pasek naramienny należy wykonać poniższą procedurę.

- 1 Zdejmij zacisk z pasa.
- 2 Przeprowadź koniec pasa poprzez zawieszenie.
- 3 Przymocuj zacisk z powrotem do pasa.



OSTRZEŻENIE! Sprawdź, czy gruby okrągły kołek w zacisku jest włożony do pasa. Jeżeli nie będzie on prawidłowo włożony, może to doprowadzić do obrażeń ciała.

KONSERWACJA

Plan konserwacji

Poniżej podano kilka ogólnych zasad konserwacji. Jeśli potrzebujesz dodatkowych informacji, skontaktuj się z warsztatem obsługi technicznej.

Konserwacja	Przegląd codzienny	Przegląd cotygodniowy	Przegląd miesięczny
Oczyszczyć zewnętrzne powierzchnie maszyny.	X		
Sprawdź, czy dźwignia gazu działa prawidłowo pod względem bezpieczeństwa.	X		
Sprawdź, czy wyłącznik działa prawidłowo.	X		
Oczyszczyć filtr powietrza. W razie potrzeby wymień go na nowy.	X		
Sprawdź, czy śruby i nakrętki są dokręcone.	X		
Sprawdź, czy nie ma wycieków paliwa z silnika, zbiornika paliwa lub przewodów paliwowych.	X		
Sprawdź, czy filtr paliwa nie jest zanieczyszczony i czy na przewodzie giętkim paliwa nie ma pęknięć lub innych uszkodzeń. Wymień w razie potrzeby.	X		
Oczyszczyć lub wymienić siatkę przeciwiskrową tłumika (dotyczy wyłącznie tłumików bez katalizatora).	X		
Sprawdź ze wszystkich stron, czy wloty powietrza nie są zatkane.	X		
Skontroluj rozrusznik oraz jego linkę.		X	
Sprawdź, czy amortyzatory gumowe nie są uszkodzone.		X	
Oczyszczyć świecę zapłonową po stronie zewnętrznej. Wkręć ją i sprawdź odstęp między elektrodami. Ustaw odstęp tak, aby wynosił 0,6–0,7 mm lub wymień świecę zapłonową na nową. Dopilnuj, aby świeca zapłonowa była wyposażona w tzw. eliminator zakłóceń radiowych.		X	
Oczyszczyć układ chłodzący maszyny.		X	
Oczyszczyć gaźnik od zewnątrz oraz powierzchnię wokół niego.		X	
Sprawdź stan wszystkich przewodów elektrycznych i końcówek podłączeniowych.			X
Wymień świecę zapłonową. Dopilnuj, aby świeca zapłonowa była wyposażona w tzw. eliminator zakłóceń radiowych.			X
Sprawdź i ewentualnie oczyszczyć siatkę przeciwiskrową tłumika (dotyczy tylko tłumików z katalizatorem).			X
Oczyszczyć zbiornik paliwa.			X

DANE TECHNICZNE

Dane techniczne

Dane techniczne	530BT	350BT
Silnik		
Pojemność cylindra, cm ³	29,5	50,2
Obroty na biegu jałowym, obr./min	3000	2200
Maks. moc silnika zgodnie z ISO 8893, kW/ obr./min		
Tłumik z katalizatorem	Nie	Nie
Układ zapłonowy z regulacją obrotową	Nie	Tak
Układ zapłonowy		
Świeca zapłonowa	NGK CMR7H/ TORCH AC7R	NGK CMR7H/ TORCH AC7R
Odstęp między elektrodami świecy, mm	0,6-0,7	0,6-0,7
Układ zasilania/smarowania		
Pojemność zbiornika paliwa, litry	0,85	1,25
Masa		
Masa, bez paliwa, kg	6,75	10,2
Emisje hałasu		
(Patrz ad. 1)		
Poziom mocy akustycznej, mierzony dB(A)	102	104
Poziom mocy akustycznej, gwarantowany L _{WA} dB(A)	102	104
Poziomy głośności		
(patrz ad. 2)		
Równoważny poziom ciśnienia akustycznego przy uchu operatora, mierzony zgodnie z EN15503, dB(A)	91	95
Poziom wibracji		
(patrz ad. 3)		
Równoważne poziomy drgań uchwytów (a _{hv,eq}), został zmierzony zgodnie z normami: EN15503, m/s ²	2,5	2,1
Wydajność pracy wentylatora		
Maks. prędkość powietrza dla standardowej końcówki wylotowej, m/s:	65	80
Przepływ powietrza dla standardowej końcówki wylotowej, m ³ /min	10.6	14
Średni strumień powietrza na pokrywie, m ³ /min	13.1	19.6

Ad. 1: Emisję hałasu do otoczenia zmierzono jako moc akustyczną (L_{WA}), zgodnie z dyrektywą WE 2000/14/WE. Odnotowany poziom ciśnienia akustycznego dla maszyny został zmierzony z oryginalnym osprzętem tnącym, takim który daje najwyższy poziom hałasu. Różnica pomiędzy gwarantowanym a zmierzonym poziomem ciśnienia akustycznego wynika z tego, że poziom gwarantowany zawiera także rozproszenie w wynikach pomiaru oraz różnice pomiędzy różnymi typami maszyn tego samego modelu zgodnie z Dyrektywą 2000/14/EC.

Uwaga 2: Wartość równoważnego poziomu ciśnienia akustycznego została obliczona z następującym rozkładem czasu: 1/7 bieg jałowy oraz 6/7 maks. obroty. Odnotowane dane dla równoważnego ciśnienia akustycznego maszyny mają typowe rozproszenie statystyczne (odchylenie standardowe) w wysokości 1 dB (A).

Uwaga 3: Wartość równoważnego poziomu drgań została obliczona z następującym rozkładem czasu: 1/7 bieg jałowy oraz 6/7 maks. obroty. Odnotowane dane dla równoważnego poziomu drgań mają typowe rozproszenie statystyczne (odchylenie standardowe) w wysokości 1 m/s².

DANE TECHNICZNE

Deklaracja zgodności WE (Dotyczy tylko Europy)

Husqvarna AB, SE-561 82 Huskvarna, Szwecja, tel. +46-36-146500, niniejszym zapewnia, że dmuchawy **Husqvarna 530BT, 350BT**, począwszy od maszyn z numerami seryjnymi wypuszczanymi od 2016 roku (rok po którym następuje numer seryjny podany jest wyraźnie na tabliczce znamionowej), są zgodne z przepisami zawartymi w i DYREKTYWACH RADY:

- dyrektywie maszynowej **2006/42/WE** z 17 dnia maja 2006 r.
- dyrektywie **2014/30/UE** z dn. 26 lutego 2014 r., "dotyczącej kompatybilności elektromagnetycznej".
- dyrektywie **2000/14/WE** z dn. 8 maja 2000 r., "dotyczącej emisji hałasu do otoczenia". Ocena zgodności została przeprowadzona według załącznika V.

Odnosnie informacji dotyczących emisji hałasu patrz rozdział Dane techniczne. Zastosowano następujące normy: **EN ISO 12100-2/A1:2009, CISPR 12:2009, EN 15503:2009**

SMP Svensk Maskinprovning AB, Box 7035, SE-750 07 Uppsala, Szwecja, przeprowadził dobrowolną kontrolę homologacyjną na rzecz Husqvarna AB. Certyfikaty opatrzone są numerami:

SEC/09/2102 - 530BT, **SEC/09/2103** - 350BT

Huskvarna, 30 marca 2016 r.



Per Gustafsson, Szef ds. Rozwoju Produkcji (Autoryzowany przedstawiciel Husqvarna AB oraz osoba odpowiedzialna za dokumentację techniczną.)

SÜMBOLITE TÄHENDUS

Sümbolid

ETTEVAATUST! Vääral või hooletul kasutamisel võib seade olla ohtlik, põhjustada raskeid vigastusi või kasutaja ja teiste inimeste surma.



Loe käsitsemisõpetus põhjalikult läbi, et kõik eeskirjad oleksid täiesti arusaadavad, enne kui seadet kasutama hakkad.



Kasuta alati:

- Kõrvaklapid
- Heakskiidetud silmakaitseid



Seade vastab EL kehtivatele direktiividele.



Kindaid peab kasutama, kui selleks on vajadus.



Puhurseade võib jõuliselt liigutada objekte, mis võivad tagasi põrkuda. Soovitusliku ohutusvarustuse mittekasutamisel võib see põhjustada tõsiseid silmavigastusi.



Puhurseadme kasutaja on kohustatud tagama, et inimesed ja loomad ei tuleks töö ajal lähemale kui 15 m. Kui samas kohas töötab mitu seadmekasutajat, peab ohutusvahemaa olema vähemalt 15 meetrit.



Tolmu tekke riski korral tuleb kasutada hingamiskaitset.



Hoiduge kuumade pindadega kokku puutumast.



Ümbristvasse keskkonda leviv müra vastavalt Euroopa Ühenduse direktiivile. Andmed seadme emissiooni kohta on toodud peatükis Tehnilised andmed ja etiketil.



Ülejäänud seadmel toodud sümbolid/tähised vastavad erinevates riikides kehtivatele sertifitseerimisnõuetele.

Enne kui hakkad kontrollima või hooldama, lülita mootor välja, lükates lüliti asendisse STOP.



Kasutage alati kaitsekindaid.



Korrapärane puhastus vajalik.



Visuaalne kontroll.



Kanna kaitseprille või näokaitset.



Kütuse tankimine.



Õhuklapi asend 'avatud'.



Õhuklapi asend 'suletud'.



Sisukord

SÜMBOLITE TÄHENDUS

Sümbolid 320

SISUKORD

Sisukord 321

Enne käivitamist tuleb meeles pidada järgmist: 321

SISSEJUHATUS

Lugupeetud tarbijal! 322

MIS ON MIS?

Mis on puhurseadme juures mis? 323

ÜLDISED OHUTUSEESKIRJAD

Üldised näpunäited 324

OHUTUSEESKIRJAD

Isiklik ohutusvarustus 326

Seadme ohutusvarustus 326

Seadme ohutusvarustuse kontroll ja hooldus 327

Üldised tööeeskirjad 328

KOOSTAMINE

Puhurivooliku ja juhtkäepideme kokkupanek 331

KÜTUSE KÄSITSEMINE

Küttesegu 332

Tankimine 333

KÄIVITAMINE JA SEISKAMINE

Käivitamine ja seiskamine 334

HOOLDUS

Üldised näpunäited 335

Karburaator 335

Summuti 335

Jahutussüsteem 335

Õhu sissepääsuava 335

Süüteküünlad 336

Õhufilter 336

Ólarihm 337

Hoolduskeem 338

TEHNILISED ANDMED

Tehnilised andmed 339

EÜ kinnitus vastavusest 340

Enne käivitamist tuleb meeles pidada järgmist:

Loe käsitsemisõpetus hoolikalt läbi.



ETTEVAATUST! Pikaajaline müra võib tekitada püsiva kuulmiskahjustuse. Sellepärast tuleb alati kanda heakskiidetud kõrvaklappe.



ETTEVAATUST! Seadme algset konstruktsiooni ei tohi muuta ilma tootja loata. Kasuta alati originaalosi. Lubamatud muudatused ja varuosad võivad põhjustada raskeid või isegi eluohtlikke kehavigastusi operaatorile ja teistele.



ETTEVAATUST! Puhurseade on ohtlik tööriist, kui seda hooletult või valesti kasutada, see võib põhjustada tõsiseid ning isegi eluohtlikke vigastusi. On väga tähtis, et te loeksite läbi käesoleva kasutamishendi ning selle sisu täielikult mõistaksite.

Husqvarna AB töötab pidevalt oma toodete edasiarendamise alal ja jätab seetõttu endale õiguse teha muuhulgas muudatusi toodete kuju ja välimuse osas.

Seade on mõeldud üksnes muruplatside, teeradade, asfaltteede jms puhtaks puhumiseks.

SISSEJUHATUS

Lugupeetud tarbija!

Õnnitleme teid, et olete valinud Husqvarna toote! Husqvarna ajalugu algab juba aastast 1689, kui kuningas Karl XI käsul rajati Huskvarna jõe äärde tehas tahtpüsside valmistamiseks. Asukoht Huskvarna jõe ääres oli üsnagi loogiline, sest see võimaldas tootmiseks kasutada vee jõudu. Husqvarna tehase enam kui 300-aastase tegutsemisaja kestel on seal toodetud väga erinevaid tooteid alates puupliitidest kuni moodsate köögiseadmete, õmblusmasinate, jalgrataste ja mootorratasteni välja. 1956. aastal tuli välja Husqvarna esimene mootori jõul töötav muruniiduk, kolme aasta möödudes – aastal 1959 – järgnes sellele mootorsaag. Samas valdkonnas töötab Husqvarna ka täna.

Täna on Husqvarna maailma juhtivaid aiandus- ja metsandustoodete tootjaid, kes seab esikohale seadmete kvaliteedi ja tehnilised näitajad. Meie äriidee on toota, arendada ja turustada mootori jõul töötavaid seadmeid aianduse, metsanduse ja ehituse ning tööstuse jaoks. Husqvarna eesmärk on luua seadmeid, mis on esirinnas ja sellepärast ongi meie seadmetele iseloomulikud mitmed kasulikud lahendused, mis tagavad seadmete ergonoomilisuse, kasutajasõbralikkuse, turvalisuse, keskkonnasõbralikkuse ja tõhususe.

Me oleme veendunud, et te hindate kõrgelt meie toodete kvaliteeti ja tehnilisi näitajaid, ning seda ka tulevikus. Kui te ostate meie toote, on teile tagatud professionaalne abi nii seadmete hooldamise kui parandamise osas. Kui seadme müüja juures pole volitatud töökoda, küsige, kus on meie lähim volitatud töökoda.

Me loodame, et jäite oma ostuga rahule ja sellest saab teie hea abimees pikkadeks aastateks. Ärge unustage, et seadme kasutusjuhend on väärtuslik abimees. See aitab teid oluliselt oma seadme tööiga pikendada, kui te järgite neid soovitusi, mis on juhendis toodud seadme hooldamise, korrastamise ning parandamise kohta. Kui te kord müüte selle seadme ära, andke sellega uuele omanikule kaasa ka kasutusjuhend.

Täname, et te valisite endale kasutamiseks Husqvarna toote!

Husqvarna AB töötab pidevalt oma toodete edasiarendamise alal ja jätab seetõttu endale õiguse teha muuhulgas muudatusi toodete kuju ja välimuse osas.

MIS ON MIS?

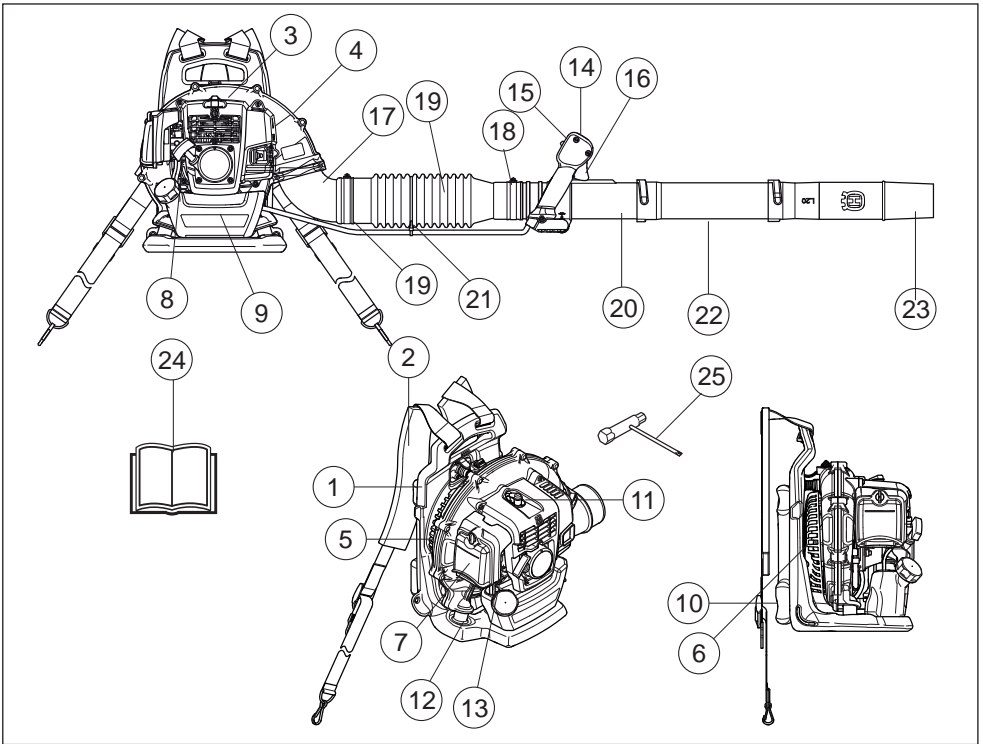

Mis on puhurseadme juures mis?

- | | |
|---|---|
| 1 Raam | 13 Õhuklapp |
| 2 Kanderihmad, rakmed (Puusarihm on saadaval ainult mudelitele 350BT) | 14 Juhtkäepide |
| 3 Mootorikapott | 15 Seiskamislüli koos gaasihoovastiku regulaatoriga |
| 4 Puhuri korpus | 16 Gaasihoovastik |
| 5 Õhu sissepääsuava | 17 Torupõlv |
| 6 Puhur | 18 Klamber |
| 7 Õhufilter | 19 Painduv voolik |
| 8 Käiviti käepide | 20 Juhtvoolik |
| 9 Kütusepaak | 21 Klamber |
| 10 Polster | 22 Vahetoru |
| 11 Süüteküünlad | 23 Puhuritoru |
| 12 Vibratsioonisummutussüsteem | 24 Käsitsemisõpetus |
| | 25 Kombivõti |

Üldised näpunäited

TÄHTIS!

Seade on mõeldud üksnes muruplatside, teeradade, asfaltteede jms puhtaks puhumiseks.

Tehke masinale enne kasutamist üldine ülevaatus, vt hooldusgraafikut.

Ära kunagi tööta seadmega, kui oled väsinud, alkoholi tarvitanud või kui oled saanud ravimit, mis mõjub su nägemisele, otsustus- või keskendumisvõimele.

Kanna isiklikku ohutusvarustust. Juhised on toodud alajaotuses Isiklik ohutusvarustus.

Ära kunagi kasuta seadet, mille ehitus on muudetud.

Ärge kunagi kasutage vigastatud seadet. Teostage ohutuskontroll ja hooldage seadet korrapäraselt, nagu käsitlemisõpetuses nõutud. Teatud hooldust tohib teha ainult vastava väljaõppe saanud spetsialist. Vt juhiseid lõigust Hooldus".

Enne käivitamist peavad olema kõik kaitsed ja katted oma kohale paigaldatud. Kontrollige, et süütepea ja süütekaabel oleksid kahjustusteta, et elektrilööki ära hoida.

Puhurseadme kasutaja on kohustatud tagama, et inimesed ja loomad ei tuleks töö ajal lähemale kui 15 m. Kui samas kohas töötab mitu seadmekasutajat, peab ohutusvahemaa olema vähemalt 15 meetrit.

Ära luba kunagi lastel seadet kasutada.

Ära luba kellelgi seadet kasutada enne, kui oled kindel, et ta on kasutamissoptuse sisust aru saanud.

Enne töö alustamist vaadake alati, et miski ei blokeeriks õhuvõtuava võret.

Ärge kunagi eemaldage õhuvõtuava võret.

Avariiolekukorras vabastage end seadme küljest, selleks avage vöö- ja rinnarihmad ja laske seadmel tahapoole kukkuda.

Võtke ühendust töökaitseorganitega ja kontrollige, kas te järgite kehtivaid määrusi.

Hoiduge kuumade pindadega kokku puutumast.

Ärge kunagi puudutage süüteküünalt või süütejüket, kui mootor töötab.



ETTEVAATUST! Seade tekitab töötades elektromagnetvälja. Teatud tingimustel võib väli häirida aktiivsete või passiivsete meditsiiniliste implantaatide tööd. Tõsiste või surmaga lõppevate kahjustuste riski vähendamiseks soovime meditsiinilisi implantaate kasutataval inimestel pidada seadme kasutamise eel nõu oma arsti ja implantaadi valmistajaga.

Käivitamine

- Ära käivita seadet ruumis. Mootori heitgaasid võivad olla tervisele kahjulikud.
- Jälgige ümbrust ja tagage, et ükski inimene ega loom ei satuks puhurseadmega kontakti.
- Asetage seade maha ja suruge seadme korpus vasaku käega vastu maad (NB! Mitte jalaga!). Nüüd võtke parema käega kiini käiviti käepidemest ning tõmmake kiire ja kindla liigutusega.

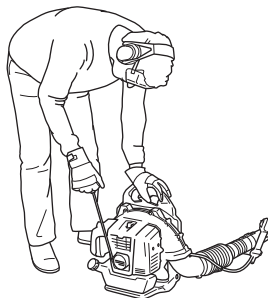

Ohutusnõuded kütuse käsitlemisel



- Kasutage ületäitumise kaitsesega kütusenõud.
- Ärge kalla seadmesse kütust, kui mootor pole välja lülitatud. Seiska mootor ning lase sel enne tankimist mõni minut jahtuda.
- Hoolditse selle eest, et kütuse segamisel (bensiin kahetaktiõliga) ja tankimisel oleks ventilatsioon hea.
- Välti kütuse sattumist nahale. Kütus võib nahka ärritada ja tekitada põletuse.
- Enne käivitamist vii seade vähemalt 3 meetri kaugusele kütuse lisamise paigast.

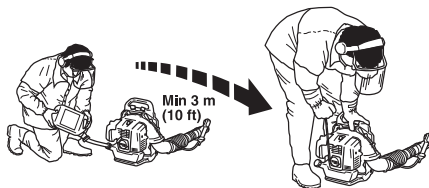

- Ära käivita seadet:
 - Kui kütust on sattunud seadmele. Pühi see ära ja lase jäägil ära aurustuda.
 - Kui kütust on sattunud Su kehale või riietele, vaheta riided. Pese puhtaks kehaosad, kuhu on sattunud kütust. Pese vee ja seebiga.
 - Kui seadmest pihkub kütust. Kontrolli korrapäraselt, et kütust ei lekiks kütusepaagi korgi vahelt või voolikust.

ÜLDISED OHUTUSEESKIRJAD

Transport ja hoiustamine

- Ära hoi a seadet ega kütust seal, kus pihkumise korral kütuseaurud võivad kokku puutuda sademete või lahtise tulega, näit. masinate, elektrimootorite, releede, lülitite, soojaavekatelde jt. seadmete läheduses.
- Hoi a ja transpordi kütust selleks ettenähtud nõus.
- Lase kütuse- ja õlipaak täiesti tühjaks, enne kui jä t ad seadme pikaks ajaks seisma. Palu lähimast bensiinjaamast abi sobiva paiga leidmisel vana kütuse ja õli jaoks. Tühjendage kütusepaak ja vajutage kütusepumpa, kuni kogu kütus on eemaldatud.
- Eemaldage süüteküünal ja valage silindrisse lusikatait 2-taktilise mootori õli. Keerake mootorit paar korda ringi ja seejärel pange süüteküünal tagasi.
- Enne pikemaajalist hoiustamist tuleb seade korralikult puhastada ja hooldada.
- Kinnitage seade transportimise ajaks.
- Hoidke seadet kuivas, jahedas, hästi ventileeritud ja tolmuvabas kohas. Hoi a seadet lastele kättesaamatus kohas.



ETTEVAATUST! Ole ettevaatlik kütuse käsitlemisel. Välti tule-, plahvatus- ja sissehingamisohte.

Rakmete sobitamine.



ETTEVAATUST! Seadmega töötades tuleb alati kasutada rakmeid. Selle reegli eiramisel ei ole teil võimalik ohutult manööverdada ning see võib põhjustada teie enda või teiste vigastamist.

Veenduge, et vöörihm on kinnitatud ja õigesti reguleeritud.

Kui Te vöörihma ei kasuta, võtke see seadme küljest ära ja pange hoiukohta. Kui rihm seadme küljes ripub, võib see kuhugi takerduda.

Kinnitamata rihm võib kinni jääda või sattuda masina ventilaatorisse.



Õigesti asetatud rakmed ja seade hõlbustavad tööd märkimisväärselt. Reguleerige rakmeid nii, et töösend oleks parim.



Pingutage külgrihmasid, nii et raskus jaotuks ühtlaselt mõlemale õlale.

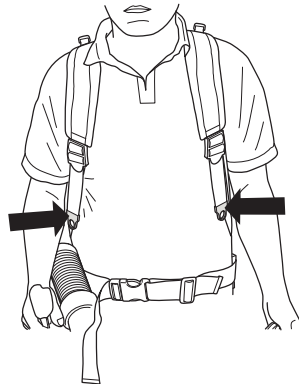

Asetage puusarihm puusadele, mitte liiga madalale. Pingutage puusarihma, nii et te tunnete puhurseadme raskust puusadel.



Mudelil 530BT vöörihma ei ole.

Isiklik ohutusvarustus



ETTEVAATUST! Seadmega töötamisel tuleb kasutada ettenähtud isiklikku kaitsevarustust. Isiklik kaitsevarustus ei välista õnnetusi, kuid vähendab vigastuse astet. Palu seadme müüjalt abi sobiva varustuse valimisel. Loe käsitsemisõpetus põhjalikult läbi, et kõik eeskirjad oleksid täiesti arusaadavad, enne kui seadet kasutama hakkad.



ETTEVAATUST! Kui kasutate kuulmiskaitset (kõrvaklappe), ole tähelepanelik helide, hõigete ja hoiatussignaalide suhtes. Mootori seiskumisel võta kohe kõrvaklapid ära.

- Kindaid peab kasutama, kui selleks on vajadus.



- Peab kasutama küllaldase helisummutusefektiiviga kõrvaklappe.

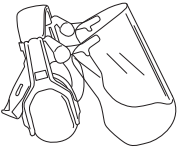

- Alati tuleb kasutada heakskiidetud silmakaitset. Visiiri kasutamisel tuleb lisaks kasutada kooskõlastatud kaitseprille. Kooskõlastatud kaitseprillide all mõeldakse selliseid prille, mis vastavad standardile ANSI Z87.1 USA-s või EN 166 Euroopa Liidu riikides. Oksad ja lendu puhutud objektid võivad vigastada silmi.

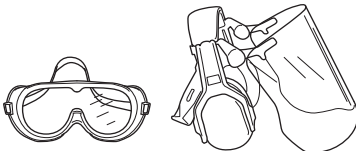

- Kasuta libisemiskindlaid ning tugevaid säärikuid.



- Kandke alati tugevast materjalist pikki pükse, saapaid, kindaid ja pikkade varrukatega särki. Ärge kandke kottis riideid, salle, ehteid ega muud taolist, et vähendada pöörlevate osade vahele jäämise ohtu. Kinnitage juuksed õlgadest kõrgemale.
- Tolmu tekke riski korral tuleb kasutada hingamiskaitset.

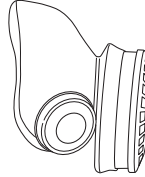

- Kanna hoolt, et esmaabivarusus oleks alati käepärast.

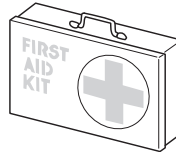

Seadme ohutusvarustus

Käesolevas käsitletakse seadme ohutusvarustust, selle toimimist, kontrollimist ning põhihooldust, mis tagab ohutu töö. Peatükis Mis on mis? on näidatud detailide paiknemine seadmel.



ETTEVAATUST! Ära kunagi kasuta seadet, mille ohutusvarustus on puudulik. Järgi käesolevas toodud kontrolli- ja hooldusjuhiseid.

Seiskamislülit

Mootori väljalülitamiseks kasuta seiskamislülitit.

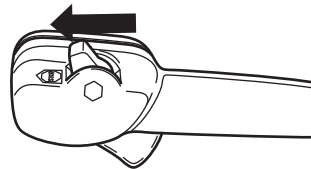

Ülevaatusse ja hoolduse tegemiseks eemaldage süütejuge ja süüteküünlad.

OHUTUSEESKIRJAD

Vibratsioonisummutussüsteem

Seade on varustatud vibratsioonisummutussüsteemiga, mis vähendab vibratsiooni ja teeb seadme kasutamise mugavaks.

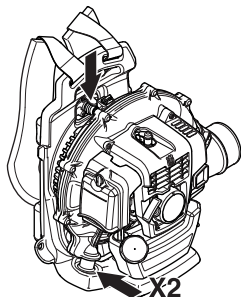

ETTEVAATUST! Tugeva vibratsiooniga töötamine võib põhjustada vereringe- või närvikahjustusi, eriti neil, kel on vereringehäireid. Pöördu arsti poole, kui ilmneb nähte, mis võivad olla vibratsioonist põhjustatud. Sellisteks nähtudeks on näiteks muudatused nahas või nahavärvis, surin, nõelatorked, tundedus, nõrkus, värvimuutused nahal. Nimetatud nähtused esinevad tavaliselt sõrmedes, käelabades ja randmetes. Oht on suurem külma korral.

Summuti

Summuti ülesandeks on hoida minimaalset mürataset ja suunata mootori heitgaasid operaatorist eemale.

Sooja ja kuiva kliimaga riikides on suur tuleoht. Seetõttu oleme seadmele paigaldanud sädemepüüdmissõrgu, mis asub summuti sees.

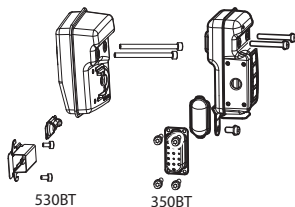

On väga oluline, et järgitaks summuti hoolduse ja kontrolli juhiseid. Vastavad juhised on toodud allaajotuses Seadme ohutusvarustuse kontroll ja hooldus.



ETTEVAATUST!

Mõtle selle peale: Pea meeles, et mootori heitgaasid sisaldavad vingugaasi, mis võib põhjustada vingugaasimürgitust. Seetõttu ära käivita seadet ega tööta sellega kunagi ruumis või sellises kohas, kus on puudulik ventilatsioon.

Mootori heitgaasid on kuumad ja võivad sisaldada sädemeid, mis võivad tekitada tulekahju. Sellepärast ära käivita seadet kunagi ruumis sees ega tuleohtlike materjalide ligidal!



ETTEVAATUST! Summuti sisaldab kemikaale, mis võivad olla kantserogeense toimega. Vältige kokkupuudet nende ainetega, kui summuti katki läheb või saab kahjustada.

Seadme ohutusvarustuse kontroll ja hooldus



ETTEVAATUST! Seadme hooldus ja parandamine nõuab eraldi väljaõpet. See kehtib eriti ohutusvarustuse kohta. Kui seade ei vasta allpool toodud nõuetele, vii see hoolduspunkti. Meie toodetele on tagatud professionaalne hooldus ja parandus. Kui seadme müüja ei tegele hooldusega, palu teda juhatada sind lähimasse hoolduspunkti.

Seiskamislüli

- Käivita mootor ja kontrolli, kas mootor seiskub, kui lükkad lüli seiskamisasendisse.

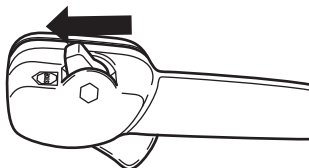

OHUTUSEESKIRJAD

Vibratsioonisummutussüsteem



- Veenduge, et vibratsioonisummutid ei ole pragunenud ega deformeerunud. Vahetage vigastatud osad uute vastu.

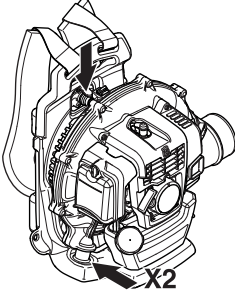

- Kontrollige, et summutuselemendid oleksid terved ja korralikult kinnitatud.

Summuti



- Ära kasuta kunagi vigastatud summutiga seadet.

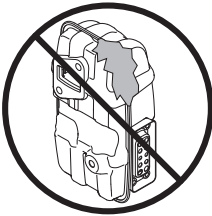

- Kontrolli korrapäraselt, kas summuti on kindlalt seadme külge kinnitatud.

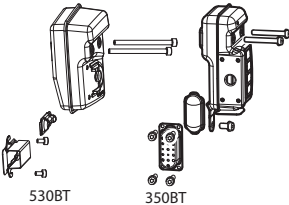

- Teie seadme summuti on varustatud sädemepüüdmissüsteemiga; seda tuleb regulaarselt puhastada. Vt lõiku "Summuti" peatükis "Hooldus". Saastunud süsteemiga sädemepüüdja võib põhjustada mootori ülekuumenemise ja tõsiseid kahjustusi. Ära kasuta kunagi vigastatud sädemepüüdjaga summutit.



ETTEVAATUST! Ära kasuta kunagi vigase ohutusvarustusega seadet. Ohutusvarustust tuleb käesolevas toodud eeskirjade kohaselt hooldada ja kontrollida. Vajadusel lasta seadme hooldustöökojas parandada.

Õhufilter

Ärge kasutage lehepuhurit ilma õhufiltrita või kahjustatud või deformeerunud filtrielemendiga, sest filtreerimata ja tolmune õhk võib mootori kiiresti hävitada.

Üldised tööeeskirjad

TÄHTIS! Selles lõigus käsitletakse puhurseadmetega töötamise põhilisi ohutusreegleid. Kui olukord on Sulle tundmatu, lakka töötamast ja palu spetsialistidelt abi ja nõu. Võta ühendust edasimüüja või hoolduspunkti. Ära tee tööd, milleks Sul puudub väljaõpe või kogemused.

Hoolige ümbritsevatest inimestest, ärge kasutage seadet sobimatutel kellaegadel, nt hilisõhtul või varahommikul. Vähendage mürataset – piirake samaaegselt kasutatavate seadmete arvu. Lugege need lihtsad juhised läbi ja järgige neid, et te häiriksite oma ümbrust võimalikult vähe.

- Kasutage puhurseadet võimalikult madalal gaasil. Täisgaasi kasutamine on vajalik harva, paljusid tööprotseduure saab teha poole gaasiga. Vähem gaasiandmist tähendab vähemat müra ja tolmu ning samuti on kokkukogutud/liigutatavat prahti lihtsam suunata.
- Maa külge kinni jäänud prahi eemaldamiseks kasutage reha või luuda.
- Hoidke puhuri avast võimalikult maapinna lähedal. Kasutage tervet puhumistoru pikkust õhujoja maapinna lähedal hoidmiseks.
- Koristage töö jäljed. Veenduge, et te pole prahti kellegi aeda puhunud. Visake prügi prügikonteineritesse.
- Liigse müra vältimiseks kasutage seadet tavapärasel tööajal. Vältige töötamist varahommikul või hilisõhtul.



ETTEVAATUST! Olge tähelepanelik oma ümbruse suhtes. Kui keegi läheneb Teie tööpiirkonnale, seadistage drosseliregulaator madalaimale seadistusele, kuni nimetatud isik on ohutus kauguses. Suunake puhur eemale inimestest, loomadest, mänguväljakutest, avatud akendest, autodest jms.

OHUTUSEESKIRJAD

Põhilised ohutuseeskirjad



- Tööpiirkonnas (15 m raadiuses) ei tohi viibida volitamata isikuid ega loomi.
- Laske enne tankimist mootoril jahtuda.
- Hoiduge kuumade pindadega kokku puutumast.
- Kui seade süttib või kui tekib mõni muu avariolukord, mis sunnib teid end seadmest vabastama, siis avage rakmed ja laske seadmel tahapoole kukkuda.
- Jõulised õhuvood võivad objekte liigutada sellisel kiirusel, et need pörkavad tagasi ja põhjustavad tõsiselt silmavigastusi.

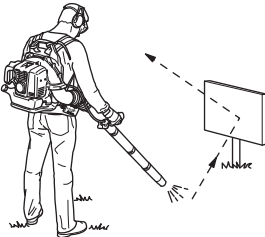

- Ärge suunake õhujugasid inimeste ega loomade poole.
- Seisake seade, enne kui asute lisatarvikuid või muid osi seadme külge kinnitama või neid eemaldama.
- Hoidu seadme kasutamisest halva ilmaga. Ära tööta paksu udu, kõva vihma, tuule või pakase korral. Külma ilmaga töötamine on väga väsitav ja sellega kaasneb muid ohte, nagu libe maapind.
- Vähendage puhumisaega kergelt niisutades tolmuseid piirkondi või kasutades puhustusvarustust.
- Vähendage veetarbimist – kasutage erinevate aiatarvikute (nt võrede, võrkude, restide, verandade jms) puhastamiseks veevoolikute asemel hoopis puhurseadmeid.
- Veendu, et sa seisad kindlalt ja saad vabalt astuda. Vaata, et läheduses ei oleks tõkkeid, nagu juuri, kive, oksid, kraave jne., mis takistaksid sind juhul, kui peaksid olema sunnitud kiiresti liikuma. Ole eriti ettevaatlik mäeküljel töötades.



- Ära pane töötava mootoriga seadet maha, kui Sul pole head ülevaadet sellest.
- Pea meeles, et mootori heitgaasid sisaldavad vingugaasi, mis võib põhjustada vingugaasimürgitust. Seetõttu ära käivita seadet ega tööta sellega kunagi ruumis või sellises kohas, kus on puudulik ventilatsioon.
- Puhurit ei tohi kasutada redelil, tellingutel või kõrgetes kohtades seisest (nt katusel). See võib põhjustada tõsiselt vigastusi.



- **TÄHELEPANU!** Ära kasuta kunagi seadet olukordades, kus sa ei saa kutsuda abi õnnetuse korral.

Põhiline lõikamistehnika



ETTEVAATUST! Hoiduge lendu paisatud objektide eest. Kasutage alati kaitseprille. Kivid ja muud esemed või osakesed võivad lennata silma ja põhjustada ohtlikke kahjustusi või isegi pimedaks jäämist. Ära lase ligi kõrvalisi isikuid. Lapsed, loomad ja abistajad peavad olema väljaspool ohupiirkonda, s.o vähemalt 15 m kaugusel. Seiska kohe seade, kui keegi läheneb.



ETTEVAATUST! Puhastamise eel seisake alati mootor.

- See puhurseade on seljas kantav ning kasutamisel hoitakse seda õlgadele toetavas kinnituses. Seda kasutatakse ja suunatakse parema käega torul oleva käepidemel abil.
- Gaasihoovastik reguleerib õhujoo kiirust. Valige kiirus, mis antud tööülesande jaoks kõige paremini sobib.

Gaasihoovastikku saab seadistada seiskamislültiliga, selle abil ei ole vaja puhurseadme töötamise ajal näppu kogu aeg gaasil hoida. Täisgaasi saavutamiseks tuleb juhtnupp täielikult tagasi tõmmata.

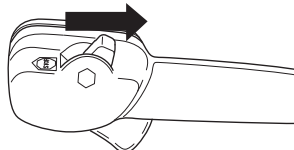

OHUTUSEESKIRJAD

- Kontrollige, et õhuvõtuava poleks ummistatud nt lehtede või prahiga. Ummistunud õhuvõtuava vähendab seadme puhumisvõimsust ja tõstab mootori töötemperatuuri, mis võib viia mootori rikkeni. Seisake mootor ja eemaldage ummistus.

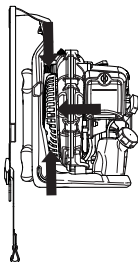

- Arvestage tuule suunaga. Kasutage tuult ära, see teeb töö lihtsamaks.
- Puhuseadme abil suurte kuhjade liigutamine on aeganõudev ja tekitab asjatult suurt müra.
- Olge kindlal pinnal ja hoidke ennast tasakaalus.
- Töö lõpetamisel tuleb seade asetada vertikaalselt.

Puhurivooliku ja juhtkäepideme kokkupanek

- Ühendage puhurseade ja juhtvoolik painduva vooliku abil. Kinnitage painduva vooliku mõlemad otsad klambritega. Kasutage kaasas olevaid tööriistu.

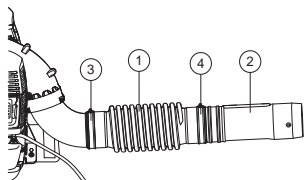

- 1 Painduv voolik
- 2 Juhtvoolik
- 3 Klamber
- 4 Klamber

Kokkupaneku soodustamiseks võib torusid veidi määrada.

- Kinnitage käepideme kinnitusosa juhttoru külge ja pingutage kinnitusosa nuppu. Palun joondage käepideme kinnitusosa juhttoru kumerusega.

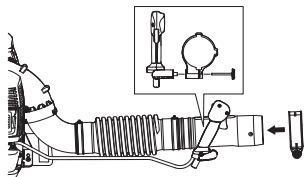

- Reguleerige asendit ja nurka, et tööasend oleks mugav ning pingutage kinnitusosa.

350BT

- Kinnitage tross klambri abil painduva vooliku külge.

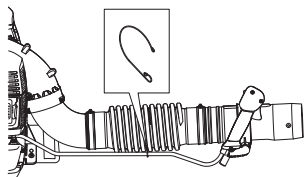

- Ühendage sirge toru toruotsaga. Suruge torud kokku ja keerake, nii et nad lukustuvad.

530BT

- Kinnitage kaabeldus vooliku keskelt, kasutades kaabeldusega kaasas olevat rihma.
- Esmalt keerake rihm ümber painduva vooliku. Alustage alt. Seejärel tõmmake rihm läbi rihmas oleva augu, nagu joonisel näidatud. Palun arvestage, et rihma liigne pingutamine võib voolikut kahjustada.

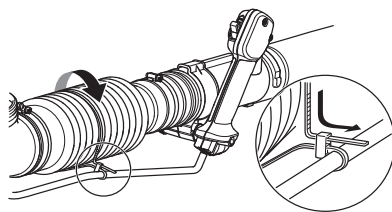

Puhuritoru

Paigaldage vahe- ja puhuritoru. Kui on vaja pikemaid puhumistorusid, on võimalik vahetorusid juurde lisada.

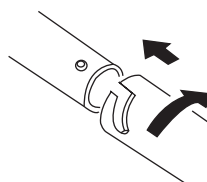

Valikvarustus

(ei kuulu komplekti)

Juhtraud

Võtke lahti vahetoru. Eemaldage nupp kinnitusosa küljest ja suruge kinnitusosa kinnitustoru külge. Paigaldage nupp ja pingutage seda.

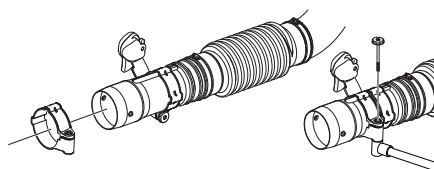

Paigaldage vahetoru.

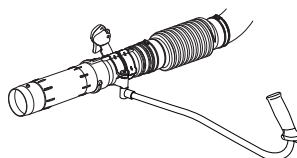

Lameotsak

- Kui vajate suurema kiirusega õhuvoolu, asendage ümmargune puhuritoru lameotsakuga.

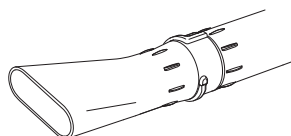

KÜTUSE KÄSITSEMINE

Küttesegu

TÄHELEPANU! Seadmel on kahetaktimootor ja see vajab töötamiseks bensiini ja kahetaktiõli segu. Et segu oleks õige, tuleb mõõta segatava õli kogus väga täpselt. Väiksemate koguste segamisel mõjutavad ka väikesed kõrvalekalded õli koguses oluliselt segu koostist.



ETTEVAATUST! Hoolitse, et segamise ajal oleks ventilatsioon hea.

Bensiin



TÄHELEPANU! Kasuta alati õliga segatud kvaliteetset bensiini (mille oktaanarv on vähemalt 90).



- Soovitatav madalaim oktaanarv on 90. 90-st madalama oktaanarvuga bensiiniga töötamisel võib mootori temperatuur tõusta. See võib tekitada mootorile tõsisid vigastusi.
- Pidevalt kõrgetel pööretel töötades on soovitatav kasutada kõrgema oktaanarvuga bensiini. Kasutage kvaliteetset pliivaba bensiini.

Võib kasutada etanooli sisaldavat kütust E10 (maks etanoolisisaldus 10%). E10-st suurema etanoolisisaldusega kütuse kasutamine võib põhjustada töö aeglustumise ja mootoririkke.

Kahetaktiõli

- Parimaid tulemusi annab see, kui kasutada HUSQVARNA kahetaktiõli, mis on välja töötatud spetsiaalselt meie kahetaktimootoritele. Segada vahekorras 1:50 (2%).
- Kui HUSQVARNA kahetaktiõli pole kättesaadav, võib kasutada teisi kõrgekvaliteetseid kahetaktiõlisid, mis on ette nähtud kasutamiseks õhkjahutusega mootorites. Küsi õli valimisel nõu oma müüja käest. Segu koostis 1:33 (3%).
- Ära kasuta kunagi vesijahutusega mootorite kahetaktiõlisid, näit. paadimootoriõli.
- Ära kasuta kunagi neljataktilise mootori õlisid.

Bensiin, liitrit	Kahetaktiõli, liitrit	
	2% (1:50)	3% (1:33)
5	0,10	0,15
10	0,20	0,30
15	0,30	0,45
20	0,40	0,60

Segamine

- Bensiini ja õli omavaheliseks segamiseks kasuta alati puhast nõu, mis on ette nähtud bensiini jaoks.
- Esiteks vala nõusse pool segatavast bensiinist. Lisa kogu õlikogus. Sega (loksuta) küttesegu segamini. Lisa ülejäänud bensiin.
- Sega (loksuta) küttesegu hoolikalt enne seadme kütusepaagi täitmist.



- Ära sega rohkem kütust kui üheks kuuks vaja.
- Kui seade jääb pikemaks ajaks seisma, tuleb kütusepaak tühjendada ja puhastada.

Tankimine



ETTEVAATUST! Järgnevad ettevaatusabinõud vähendavad tulekahjuohtu:

Tankige hästi ventileeritud kohas. Masinat ei tohi tankida siseruumides.

Ära suitseta kütuse läheduses ega pane sinna midagi kuuma.

Ära lisa kütust, kui mootor pole välja lülitatud.

Seiska mootor ning lase sel enne tankimist mõni minut jahtuda.

Kütuse lisamisel ava kork ettevaatlikult, et ülerõhk saaks aeglaselt väheneda.

Pärast kütuse lisamist pinguta korki hoolikalt.

Kui kütust on sattunud seadmele. Pühi see ära ja lase jäägil ära aurustuda.

Enne käivitamist viige masin tankimiskohast ja kütuse ladustamiskohast eemale.

- Enne käivitamist vii seade vähemalt 3 meetri kaugusele kütuse lisamise paigast.

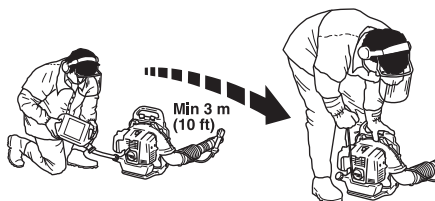

- Pühi paagikorgi ümbrus puhtaks. Mustus kütusepaagis tekitab mootori töös häireid.
- Jälgi, et kütus oleks korralikult segunenud, selleks loksuta iga kord enne kütusepaagi täitmist kütusenõud.
- Kontrollige kütuse taset enne töö alustamist, arvestage, et kütus võib mootori kuumenemisel ja päikese käes paisuda ja hakata üle voolama.

KÄIVITAMINE JA SEISKAMINE

Käivitamine ja seiskamine



ETTEVAATUST! Enne käivitamist viige masin tankimiskohast ja kütuse ladustamiskohast eemale. Paiguta seade kindlale alusele.

Jälgi, et tööpiirkonnas ei oleks kõrvalisi isikuid, kuna vastasel korral esineb tõsiste vigastuste oht. Ohutusvahemaa on 15 m.

Seadet tohib käivitada üksnes siis, kui see on täielikult kokku pandud. Kui seade käivitatakse ilma kõigi kaitsmeteta, tekib kehavigastuste oht.

Külm mootor

Süüde: Vii seiskamisüliti käivitusasendisse. Umbes kolmandik avatud.

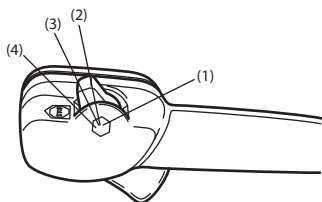

530BT

- Tühikäigu pöörete arv (3)

350BT

- Umbes kolmandik avatud. (2)

Täisgaasiga töötades ei tohi vajutada seiskamisüliti.

Õhuklapp: Vii õhuklapp käivitusasendisse.

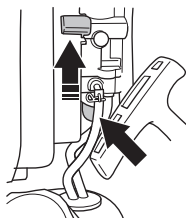

Kütusepump: Vajuta korduvalt kütusepumba kummipöiele, et kütuks liiguks pöide. Pöis ei pea täiesti täis saama.

Soe mootor

Toimi samuti kui külma mootori puhul, aga ära vii õhuklappi asendisse "choke".

Käivitamine

Suru seadme kere vastu maad vasaku käega (NB! mitte jalaga!). Võta starteri käepidemest kinni, tõmmake käivitusnöör parema käega aeglaselt välja, kuni tunned vastupanu (starteri hambad haakuvad), soorita seejärel tugevaid ja kiireid tõmbeid. **Käivitusnööri ei tohi kerida käe ümber.**

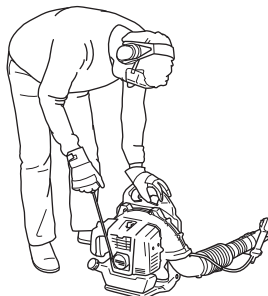

Tõmmake käivitusnööri kuni mootor käivitub. Kui mootor käivitub, lükake õhuklapp tagasi tööasendisse.

TÄHELEPANU! Ära tõmba käivitusnööri täies pikkuses välja, ära lase käiviti käepidet lahti, kui see on väljatõmmatud asendis. See võib seadmele vigastusi tekitada.

Puhur hakkab õhku puhuma kohe pärast käivitamist, isegi tühikäigul. Ärge lubage kellelgi seista puhuri või puhuritoru lähedal.

Seadistage gaasihoovast sobiv mootori pöörete arv.

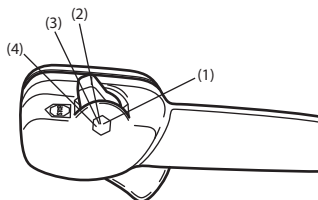

Laske seadmel paar minutit soojeneda.

- 1 Täisgaas
- 2 Umbes kolmandik avatud.
- 3 Tühikäigu pöörete arv
- 4 Seiskamisüliti

Seiskamine

Mootori seiskamiseks tuleb seiskamisüliti lükata seiskamisasendisse.

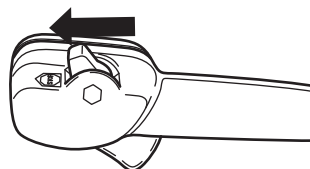

Üldised näpunäited

Ülevaatuse ja hoolduse tegemiseks eemaldage süütejuhe ja süüteküünel. Hoiduge kuumade pindadega kokku puutumast.

Karburaator

Tühikäigu pöörete arvu reguleerimine

Enne kui midagi reguleerida, vaata, et õhufilter oleks puhas ja et õhufiltriklapp oleks paigaldatud.

350BT

Tühikäigu tehaseseadistus on: 2200 rpm.

530BT

Tühikäigu tehaseseadistus on: 3000 rpm.

Kui teil on vaja tühikäigu pöörete arvu seadistada, kasutage reguleerimiskruvi karburaatori ülemises servas.

Summuti

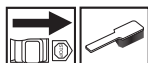

Summuti ülesandeks on summutada müra ja suunata heitgaasid operaatorist eemale. Heitgaasid on kuumad ja võivad sisaldada sädeaineid, mis võivad tekitada tulekahju, kui läheduses on kergesti süttivaid esemeid.

Summuti on varustatud spetsiaalse sädemepüüduriga. Sädemepüüdurit tuleb puhastada kord kuus. Seda on kõige parem teha terasharjaga.

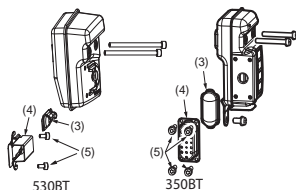

Sädemepüüdmisvõrgu eemaldamiseks toimige järgmiselt:

- Eemaldage väljalasketoru (4, 5).
- Eemaldage sädemepüüdja (3).
- Tõmmake sädemepüüdmisvõrk välja ja puhastage seda traatharjaga. Kui sädemepüüdmisvõrk on kahjustatud, vahetage see välja.
- Eemaldage kõik süsinikladestused summuti sisend- ja väljundava juurest ning silindri heitgaasitoru juurest.

TÄHELEPANU! Ära kunagi kasuta vigastatud summutiga seadet.

Kontrollige korrapäraselt, kas summuti on terve ja kas see on korralikult kinni. Pinguta veelkord kruvisid.

- 350BT 8–12 Nm. (1)
- 530BT 7–11 Nm. (2)

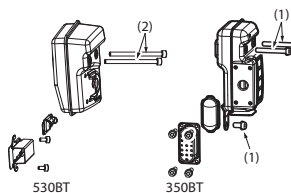

Kontrollige, et sädemepüüdja ja väljalasketoru on õigesti kinni keeratud (5). Pingutage kuni 2–3 Nm.



ETTEVAATUST! Summuti muutub kasutamise käigus väga tuliseks ja jahtub veel mõnda aega pärast seadme seiskamist. See kehtib ka tühikäigu puhul. Selle puudutamine võib tekitada naha põletust. Olge tuleohtu suhtes tähelepanelik!

Jahutussüsteem



Võimalikult madala töötemperatuuri tagamiseks on seade varustatud jahutussüsteemiga.

Jahutussüsteem koosneb järgnevatest osadest:

- Jahutusribid silindril.
- Õhu sissepääsuava

Puhasta jahutussüsteemi kord nädalas harjaga, raskete tööolude puhul tihedamini. Määrduvad või ummistunud jahutussüsteemi puhul kuumeneb seade üle, mis vigastab silindrit ja kolbi. Kontrollige, et otsakud ei ole ummistunud.

Õhu sissepääsuava

Kontrollige, et õhuvõtuava pole ummistatud ühelgi küljel, kaasaarvatud allküljel, nt lehtede või prahiga. Ummistunud õhuvõtuava vähendab seadme puhumisvõimsust ja tõstab mootori töötemperatuuri, mis võib viia mootori rikkeni. Seisake mootor ja eemaldage ummistus.

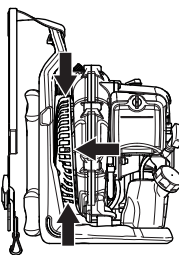

ETTEVAATUST! Ärge kunagi puhuseadet kasutage, kui võre pole paigaldatud. Enne kasutamist kontrollige, et võre on paigaldatud ja kahjustamata.

Süüteküünlad

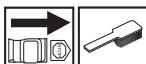

Süüteküünla töövõimet mõjutavad:

- Valesti seadistatud karburaator.
- Vale õlisegu kütuses (liiga palju või vale õli).
- Määrduvad õhufilter.

Need tegurid tekitavad setteid süüteküünla elektroodidel ja võivad põhjustada tööhäired ning käivitusraskusi.

Puhasta süüteküünal väljaspoolt. Võta küünal maha ja kontrolli elektroodide vahekaugust. Reguleeri vahekauguseks 0,6–0,7 mm või asenda süüteküünal uuega. Kontrolli, et süüteküünal oleks nn. raadiohäirete kõrvaldaja.

0,6-0,7 mm

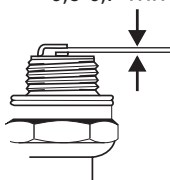

TÄHELEPANU! Kasuta alati soovitatud süüteküünla tüüpi! Vale süüteküünal võib vigastada kolbi või silindrit.

Õhufilter

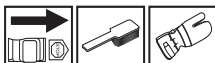

Puhasta õhufiltrit korrapäraselt tolmust ja mustusest, vältimaks:

- Häireid karburaatori töös
- Käivitamisraskusi
- Võimsuse vähenemist
- Mootori osade asjatut kulumist
- Liigset kütusekulu.

Kontrolli õhufiltrit ja puhasta vajadusel.

Põletusohu vältimiseks, ärge puutuge kuumenenud masinaosi, sealhulgas summutit, silindrit jt.

Õhufiltri puhastamine

530BT

- Eemalda õhufiltri kaitse ja demonteeri õhufilter. Pese õhufilter soojas seebilahuses puhtaks.
- Pange õhufilter ja selle kate tagasi. Ärge unustage õhuvõret tagasi panna. Ilma võreta ei kinnitu õhupuhasti korralikult ning tolm võib silindrisse sattuda.

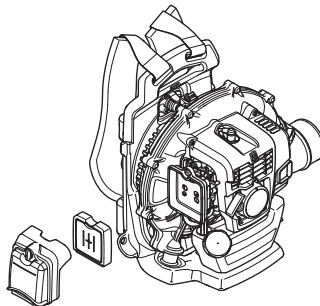

Pikemat aega kasutatud õhufiltrit ei saa enam täiesti puhtaks. Sellepärast tuleb see korrapäraselt uuega asendada.

Vigastatud õhufilter tuleb kohe välja vahetada.

Kui seadet kasutatakse väga tolmuses kohas, tuleb filtrit õlitada. Vt. juhiseid alajaotuses Õhufiltri õlitamine.

350BT

- Eemalda õhufiltri kaitse ja demonteeri õhufilter. Pese õhufilter soojas seebilahuses puhtaks. Kuivata filter enne uuesti paigaldamist.

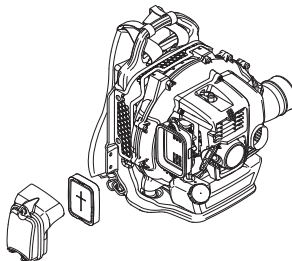

Pikemat aega kasutatud õhufiltrit ei saa enam täiesti puhtaks. Sellepärast tuleb see korrapäraselt uuega asendada.

Vigastatud õhufilter tuleb kohe välja vahetada.

Kui seadet kasutatakse väga tolmuses kohas, tuleb filtrit õlitada. Vt. juhiseid alajaotuses Õhufiltri õlitamine.

- Pange õhufilter ja selle kate tagasi.

Õhufiltri õlitamine



Kasuta alati spetsiaalset filtriõli. Et filtriõli kataks ühtlaselt filtri, on sinna lisatud lahustit. Seepärast ei tohi õli lasta nahale sattuda.

Pane filter kilekotti ja kalla filtri peale õli. Mulju filtrit läbi kilekoti, et õli jaguneks ühtlaselt kogu filtri ulatuses. Lõpuks pigista filtrist liigne õli ja kalla kilekotist välja, misjärel paigalda filter oma kohale seadmesse. Õlitamiseks ei tohi kasutada tavalist mootoriõli. See sadestub filtrist välja.

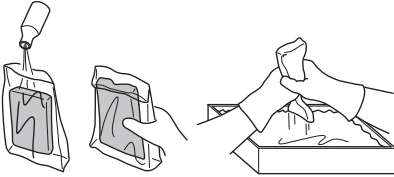

Õlarihm

Kui õlarihm on kahjustatud, võib see kasutamise ajal puruneda ning seade kukub, põhjustades kehavigastusi. Õlarihma vahetamisel järgige alltoodud juhiseid.

- 1 Eemaldage rihma küljest klamber.
- 2 Lükake rihma ots läbi riputusava.
- 3 Pange klamber rihma külge tagasi.



ETTEVAATUST! Kontrollige, et klambri jäme ümar nõel on rihma sisse torgatud. Valesti paigutamisel võib see põhjustada kehavigastusi.

HOOLDUS

Hoolduskeem

Allpool on toodud üldised hoolduseeskirjad. Kui tekib küsimusi, tuleb võtta ühendust hoolduspunktiga.

Hooldus	lgapäevane hooldus	lganädalane hooldus	lgakuine hooldus
Puhasta seade väljastpoolt.	X		
Kontrollige, et gaasihoovastik töötab korralikult.	X		
Kontrolli, kas seiskamislüliti toimib.	X		
Puhasta õhufilter. Asenda vajaduse korral.	X		
Kontrolli, et kruvid ja mutrid oleksid korralikult kinnitatud.	X		
Kontrolli, et mootorist, kütusepaagist ja -voolikutest ei pihkuks kütust.	X		
Kontrollige, kas kütusefilter on puhas ja kütusevoolik terve. Vajadusel vahetage vastavad osad.	X		
Tee summuti sädemepüüdja võrk puhtaks või vaheta välja (ei kehti katalüsaatoriga summutite puhul).	X		
Kontrollige, et kõik õhuvõtuava võre küljed oleks takistustest vabad.	X		
Kontrolli starterit ja starterinööri.		X	
Kontrolli, et vibratsioonisummutajad ei oleks vigastatud.		X	
Puhasta süüteküünal väljastpoolt. Võta küünal maha ja kontrolli elektrootodide vahekaugust. Reguleeri vahekauguseks 0,6–0,7 mm või asenda süüteküünal uuega. Kontrolli, et süüteküünal oleks nn. raadiohäirete kõrvaldaja.		X	
Puhastage seadme jahutussüsteem.		X	
Puhasta karburaatori välimine pind ja ümbrus.		X	
Kontrolli kõik juhtmed ja ühendused.			X
Vaheta süüteküünal. Kontrolli, et süüteküünal oleks paigaldatud nn. raadiohäirete kõrvaldaja.			X
Kontrolli summuti sädemepüüdja võrku ja puhasta see vajadusel (ainult katalüsaatoriga summutitel).			X
Puhasta kütusepaak.			X

TEHNILISED ANDMED

Tehnilised andmed

Tehnilised andmed	530BT	350BT
Mootor		
Silindri maht, cm ³	29,5	50,2
Pöörlemiskiirus tühikäigul, p/min	3000	2200
Maks. mootori võimsus ISO 8893 järgi, kW/ p/min		
Katalüsaatoriga summuti	Ei	Ei
Seadistatavate pööretega süütesüsteem	Ei	Jaa
Süütesüsteem		
Süüteküünlad	NGK CMR7H/ TORCH AC7R	NGK CMR7H/ TORCH AC7R
Elektroodide vahe, mm	0,6-0,7	0,6-0,7
Kütuse- /määrimissüsteem		
Bensiinipaagi maht, l	0,85	1,25
Kaal		
Kaal ilma kütuseta, kg	6,75	10,2
Müraemissioon		
(vt. märkust 1)		
Müra võimsustase, dBA	102	104
Müra võimsustase, garanteeritud L _{WA} dBA	102	104
Müratase		
(vt. märkust 2)		
Ekvivalentne müra rõhutase kasutaja kõrvas, mõõdetud vastavalt EN15503 nõuetele, dBA	91	95
Vibratsioonitase		
(vt. märkust 3)		
EN15503 järgi mõõdetud käepidemete ekvivalentsed vibratsioonitasemed (a _{hw,eq}), m/s ²	2,5	2,1
Puhuri jõudlus		
Maks. õhukiirus standardotsakuga, m/s:	65	80
Õhuvool standardotsakuga, m ³ /min	10.6	14
Keskmine õhukogus kattel, m ³ /min	13.1	19,6

Märkus 1 : ümbritsevasse keskkonda leviva müra võimsus (L_{WA}), mõõdetud vastavalt EÜ direktiivile 2000/14/EÜ. Seadme antud müratase mõõdeti enim müra tekitava originaalsaagimisseadme kasutamisel. Erinevus tagatava ja mõõdetava mürataseme vahel seisneb selles, et direktiivi 2000/14/EÜ alusel hõlmab tagatav müratase ka mõõtmistulemuste levi ja kõrvalekalded sama mudeli eri seadmete vahel.

2. märkus: Ekvivalentne helirõhutase väärtus arvutatakse vastavalt töötsüklile, 1/7 kestusega tühikäigu puhul ning 6/7 kestusega töötades. Antud andmetel seadme helirõhutase ekvivalendi kohta on statistiline tüüplevi 1 dB (A) (standardne kõrvalekalle).

3. märkus: Ekvivalentne vibratsioonitase arvutatakse vastavalt 1/7 kestusega töötsüklile tühikäigu ning 6/7 kestusega töötsüklile töörežiimi puhul. Antud ekvivalentse vibratsioonitase statistiline tüüplevi (standardne kõrvalekalle) on 1 m/s².

TEHNILISED ANDMED

EÜ kinnitus vastavusest (Kehtib vaid Euroopas)

Husqvarna AB, SE-561 82, Huskvarna, Rootsi, tel +46 36 146 500, kinnitab, et puhurseadmed **Husqvarna 530BT, 350BT** vastavad alates 2016. aasta seerianumbritest (aastaarv ja sellele järgnev seerianumber on selgelt märgitud mudeli andmesildile) järgmiste NÕUKOGU DIREKTIIVIDE nõuetele:

- **2006/42/EÜ** (17. mai 2006. a) „mehhanismide kohta“.
- elektromagnetilise ühilduvuse direktiiv 26. veebruar 2014, **2014/30/EL**.
- müradirektiiv 8. maist 2000 **2000/14/EÜ**. Vastavushinnang on tehtud kooskilas lisaga V.

Teave müra kohta on toodud peatükis Tehnilised andmed. Järgitud on alljärgnevaid standardeid: **EN ISO 12100-2/A1:2009, CISPR 12:2009, EN 15503:2009**

SMP Svensk Maskinprovning AB, Box 7035, SE-750 07 Uppsala, Rootsi, teostas vabatahtlikult Husqvarna AB tüübikontrolli. Sertifikaat kannab numbrit:

SEC/09/2102 – 530BT, **SEC/09/2103** – 350BT

Huskvarna, 30. märts 2016



Per Gustafsson, Arendusdirektor (Husqvarna AB volitatud esindaja ja tehnilise dokumentatsiooni eest vastutaja.)

SUTARTINIAI ŽENKLAI

Simboliai

PERSPĖJIMAS! Netinkamai ar neatsargiai naudojant įrenginį, jis gali sunkiai ar mirtinai sužaloti operatorių ar kitus asmenis.



Prieš naudodami įrenginį, atidžiai perskaitykite operatoriaus vadovą ir įsitikinkite, ar viską gerai supratote.



Visada dėvėkite:

- Apsaugines ausines
- Pripažintą akių apsaugą



Šis gaminytis atitinka galiojančius Europos (CE) reikalavimus.



Prireikus mūvėkite pirštines.



Pūstovo nupučiami daiktai gali atšokti atgal ir sunkiai sužaloti akis, jeigu nenaudojate rekomenduojamos saugos įrangos.



Pūstovo naudotojas turi stebėti, kad nei žmonės, nei gyvūnai neprisiartintų arčiau kaip 15 metrų atstumu. Jeigu toje pačioje vietoje dirba keli naudotojai, tarp jų reikia išlaikyti ne mažesnę kaip 15 m atstumą.



Jeigu aplinkoje daug dulkių, būtina užsidėti respiratorių.



Stenkitės neprisiilieti prie įkaitusių paviršių.



Triukšmo emisija į aplinką pagal Europos Bendrijos direktyvą. Įrenginio emisija pateikiama skyriuje "Techniniai duomenys" ir ant lipduko.



Kiti ant įrenginio pateikti simboliai (lipdukai) skirti specialiems kai kurių rinkų sertifikavimo reikalavimams.

Atlikdami apžiūrą ir/ar jį taisydami išjunkite variklį, o mygtuką nuspauskite į STOP padėtį.

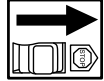

Visada naudokite apsaugines pirštines.



Būtina nuolatinė priežiūra.

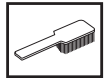

Patikrinkite vizualiai.



Turite nešioti apsauginius akinius arba šalmo apsauginį skydelį.



Kuro užpylimas.



Oro sklendės reguliatorius padėtyje „atidaryta“.



Oro sklendės reguliatorius padėtyje „uždaryta“.



Turinys

SUTARTINIAI ŽENKLAI

Simboliai 341

TURINYS

Turinys 342

Prieš užvedant atkreipkite dėmesį: 342

ĮVADAS

Gerbiamas kliente! 343

KAS YRA KAS?

Pūstuvo sudedamosios dalys 344

BENDRI SAUGUMO REIKALAVIMAI

Bendra informacija 345

SAUGOS INSTRUKCIJOS

Asmens saugos priemonės 347

Įrenginio apsauginės dalys 347

Įrenginio apsauginės įrangos kontrolė, priežiūra ir

taisyimas 348

Bendrosios darbo instrukcijos 349

SURINKIMAS

Pūtimo vamzdžio ir valdymo rankenėlės montavimas 352

DEGALAI

Degalų sumaišymas 353

Degalų pripylimas 354

ĮJUNGIMAS IR IŠJUNGIMAS

Įjungimas ir išjungimas 355

TECHNINĖ PRIEŽIŪRA

Bendra informacija 356

Karbiuratorius 356

Duslintuvas 356

Aušinimo sistema 356

Oro įsiurbimo grotelės 356

Uždegimo žvakė 357

Oro filtras 357

Petneša 358

Techninės priežiūros grafikas 359

TECHNINIAI DUOMENYS

Techniniai duomenys 360

EB atitikties patvirtinimas 361

Prieš užvedant atkreipkite dėmesį:

Atidžiai perskaitykite naudojimosi instrukcijas.



PERSPĖJIMAS! Ilgalais triukšmo poveikis gali nesugrąžinamai pakenkti klausai. Todėl visada naudokite pripažintas apsaugines ausines.



PERSPĖJIMAS! Be gamintojo leidimo jokių būdų negalima keisti įrenginio konstrukcijos. Visada naudokite originalias atsargines dalis. Nesuderinti konstrukcijos pakeitimai bei nepritaikytos detalės gali sukelti rimtus kūno sužalojimus ir net mirtį.



PERSPĖJIMAS! Pūstuvus tampa pavojingu darbo įrankiu, jeigu jis naudojamas neatsargiai ar neteisingai, ir gali sunkiai ar net mirtinai sužeisti. Todėl ypač svarbu perskaityti ir suprasti šį naudotojo vadovą.

Husqvarna AB nuolat siekia tobulinti savo produktus, pasilikdama sau teisę keisti jų formą ir išvaizdą be išankstinio įspėjimo.

Įrenginys skirtas nupūsti tik vejas, takus, asfaltuotus kelius ir pan.

Gerbiamas kliente!

Sveikiname pasirinkus Husqvarna produktą! Husqvarna tradicijos prasideda 1689 metais, kai karalius Karlas XI ant Huskvarna upelio kranto leido pastatyti fabriką, kuriame buvo pradėtos gaminti muškietos. Ši vieta prie Huskvarna upelio buvo logiška, nes upelis buvo naudojamas hidroenergijai gaminti ir tokiu būdu tarnavo kaip hidroelektrinė. Per tą daugiau nei 300 metų Husqvarna fabriko gyvavimo epochą buvo pagaminta begalė produktų – nuo malkinių krosnių iki modernios virtuvinės įrangos, siuvimo mašinų, dviračių, motociklų ir t. t. 1956 m. rinkai buvo pristatyta pirmoji motorinė vejapjovė, o 1959 m. motorinis pjūklas – veiklos sritys, kuriose Husqvarna specializuojasi šiandien.

Husqvarna – viena iš pasaulyje pirmaujančių miško ir sodo produktų gamintojų šiuo metu, kur didžiausias prioritetas teikiamas kokybei ir darbinėms charakteristikoms. Verslo idėja – kurti, gaminti ir realizuoti morinius produktus miško ir sodo priežiūrai bei statybų ir kompleksų pramonei. Taip pat Husqvarna siekia pirmauti ergonomikos, patogumo naudotojui, saugumo ir ekologiško mąstymo srityse, todėl buvo sukurta visa eilė subtilių siekiant tobulinti produktus šiose srityse.

Mes įsitikinę, jog Jūs ir tolimoje ateityje su pasitenkinimu vertinsite mūsų produktų kokybę bei darbinės charakteristikas. Įsigiję nors vieną mūsų produktą, Jums bus suteikta profesionali remonto ir techninio aptarnavimo pagalba, jei kas nors atsitiktų. Jei įrenginį pirkote ne iš mūsų licencijuotų prekybos atstovų, pasiteiraukite jų, kur yra artimiausios techninio aptarnavimo dirbtuvės.

Mes tikimės, jog Jūs liksite patenkinti savo įrenginiu, kuris išliks Jūsų palydovu ir tolimoje ateityje. Atsiminkite, jog šios naudojimosi instrukcijos yra vertingas dokumentas. Laikydami jį turinio (naudojimas, tech. aptarnavimas, priežiūra ir t. t.), Jūs žymiai prailginsite įrenginio ilgaamžiškumą bei jo panaudojimo vertę. Jei Jūs sumanysite parduoti įrenginį, naujajam savininkui neužmirškite perduoti naudojimosi instrukcijų.

Dėkojame, kad naudojate Husqvarna produktą!

Husqvarna AB nuolat siekia tobulinti savo produktus, pasilikdama sau teisę keisti jų formą ir išvaizdą be išankstinio įspėjimo.

KAS YRA KAS?

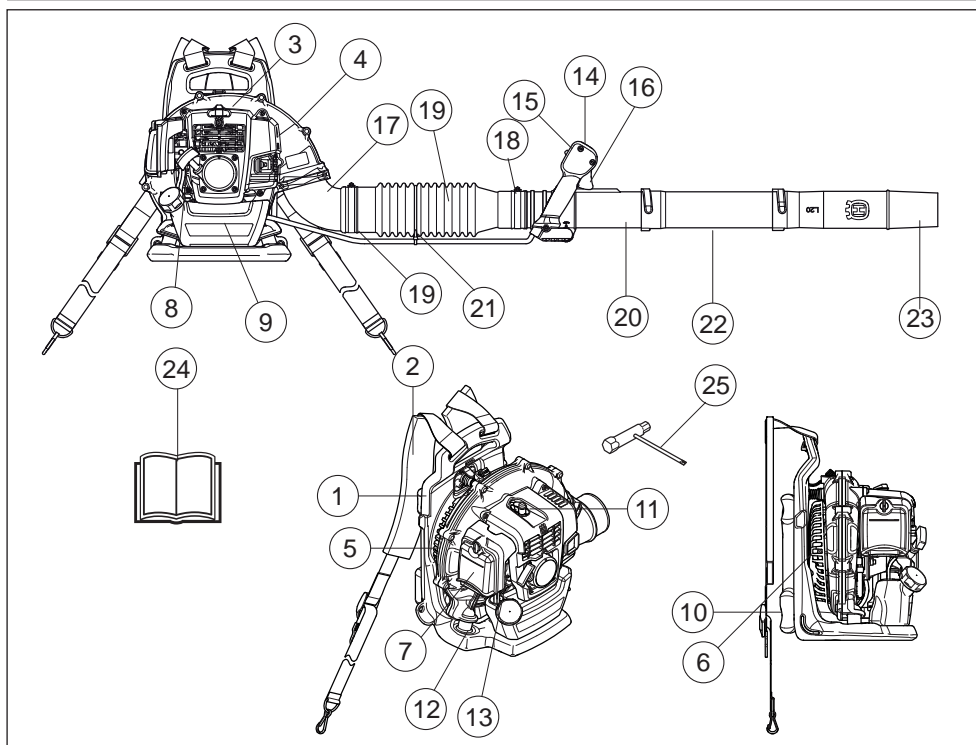

Pūstuvo sudedamosios dalys

- | | |
|---|---|
| 1 Korpusas | 14 Valdymo rankenėlė |
| 2 Nešimo diržas (Klubų diržą turi tik 350BT modeliai) | 15 Stabdymo jungiklis su akceleratoriaus padėties nustatymu |
| 3 Variklio dangtis | 16 Akceleratoriaus gaidukas |
| 4 Ventilatoriaus vamzdis | 17 Alkūnė |
| 5 Oro įsiurbimo grotelės | 18 Gnybtas |
| 6 Ventilatorius | 19 Lanksčioji žarna |
| 7 Oro filtras | 20 Valdymo vamzdis |
| 8 Starterio rankenėlė | 21 Gnybtas |
| 9 Degalų bakelis | 22 Tarpinis vamzdis |
| 10 Balnelis | 23 Pūstuvo vamzdis |
| 11 Uždegimo žvakė | 24 Operatoriaus vadovas |
| 12 Vibracijos slopinimo sistema | 25 Universalus veržliaraktis |
| 13 Oro sklendė | |

BENDRI SAUGUMO REIKALAVIMAI

Bendra informacija

SVARBU!

Įrenginys skirtas nupūsti tik vejas, takus, asfaltuotus kelius ir pan.

Prieš pjudami atlikite bendrąjį įrenginio apžiūrą, žr. priežiūros grafiką.

Niekada nenaudokite įrenginio, jei esate pavargę, jei vartojote alkoholį ar vaistus, kurie gali turėti įtakos jūsų regėjimui, nuovokai ar koordinacijai.

Dėvėkite asmens saugos priemones. Žr. poskyrį "Asmens saugos priemonės".

Niekada nenaudokite įrenginio, kurio konstrukcija yra modifikuota, lyginant su gamyklos standartu.

Niekada nenaudokite techniškai netvarkingo įrenginio. Reguliariai atlikinėkite patikras ir vykdykite techninės priežiūros nurodymus, pateiktus šiame vadove. Kai kurias techninės priežiūros procedūras gali atlikti tik apmokyti ir kvalifikuoti specialistai, žr. nurodymus skyriuje "Techninė priežiūra".

Prieš užvedant įrenginį visi gaubtai ir apsaugos privalo būti pritvirtinti. Norėdami išvengti elektros smūgio pavojaus, įsitikinkite, ar žvakės antgalis ir degimo kabelis nėra pažeisti.

Pūstuvo naudotojas turi stebėti, kad nei žmonės, nei gyvūnai neprisiartintų arčiau kaip 15 metrų atstumu. Jeigu toje pačioje vietoje dirba keli naudotojai, tarp jų reikia išlaikyti ne mažesnę kaip 15 m atstumą.

Niekada neleiskite vaikams naudotis įrenginiu.

Niekuomet niekam neleiskite dirbti įrenginiu prieš tai neįsitikinę, kad jie perskaitė ir suprato operatoriaus vadove pateiktus nurodymus.

Prieš darbo pradžių visada patikrinkite, ar neužsikimšę oro įsiurbimo grotelės.

Niekada nenuimkite oro įsiurbimo grotelės.

Nenumatytu atveju atsisekite juosmens ir krūtinės diržus ir leiskite įrenginiui kristi atgal.

Visada susisiekite su vietos valdžios įstaigomis pasitikrinti, ar laikotės galiojančių sąlygų.

Stenkitės nepisiliesti prie įkaitusių paviršių.

Niekada nelieskite uždegimo žvakės ar uždegimo kabelio, kai variklis dirba.



PERSPĖJIMAS! Dirbdamas šis įrenginys sukuria elektromagnetinį lauką. Susidarius tam tikroms sąlygoms, šis laukas gali sutrikdyti aktyviųjų arba pasyviųjų medicininių implantų veikimą. Siekiant sumažinti sunkaus arba mirtino sužalojimo riziką, mes rekomenduojame asmenims, turintiems medicininių implantų, prieš naudojant šį įrenginį pasikonsultuoti su savo gydytoju ir medicininio implanto gamintoju.

Užvedimas

- Niekada nejunkite įrenginio patalpoje. Variklio išmetamosios dujos gali būti pavojingos.
- Reikia stebėti aplinką, kad nei žmonės, nei gyvūnai neatsidurtų pūstuvo veikimo zonoje.
- Padėkite įrenginį ant žemės ir prispauskite kaire ranka (DĖMĖSIO! Ne koja.). Tada dešine ranka suimkite starterio rankenėlę ir greitai bei tvirtai truktelėkite.

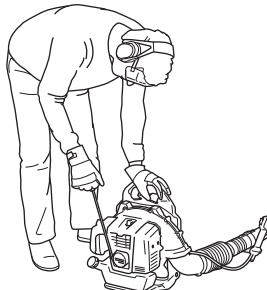

Saugumo reikalavimai kurui



- Naudokite degalų baką su apsauga nuo perpilimo.
- Niekada nepilkite kuro esant įjungtam įrenginiui. Prieš pildami degalus visuomet sustabdykite variklį ir leiskite jam keletą minučių atvėsti.
- Degalus pilkite ir maišykite tik gerai ventiliuojamoje vietoje (benzinas ir dvitaktė alyva).
- Stenkitės, kad degalai nepakliūtų ant odos. Degalai gali suerzinti odą ir net ją pažeisti.
- Prieš užveddami įrenginį, perneškite jį mažiausiai 3 m nuo tos vietos, kur pylėte degalus.

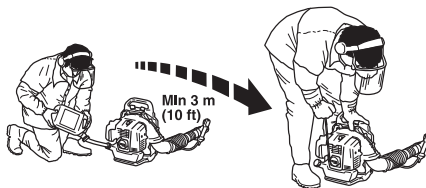

- Niekada nebandykite užvesti įrenginio:
 - Jei ant jo užpylėte degalų. Pirmiausia viską švariai nušluostykite ir kuro likučiams leiskite išgaruoti.
 - Jei Jūs apsupylėte degalais ar apipykėte drabužius, persienkite. Nuplaukite tas kūno dalis, ant kurių pateko degalai. Plaukite muilu ir vandeniu.
 - Jei degalai varva iš įrenginio. Reguliariai tikrinkite, ar nėra pratekėjimų pro degalų bakelio dangtelį ir sistemos žarneles.

BENDRI SAUGUMO REIKALAVIMAI

Gabenimas ir laikymas

- Įrenginį ir degalus laikykite ir gabenkite taip, kad degalai nevarvėtų ir negaruotų netoli kibirkščių ar atviros liepsnos šaltinių, pavyzdžiui, elektros įrenginių, elektrinių variklių, elektros relių bei jungiklių ar šilumos katilų.
- Degalus visada laikykite ir gabenkite tik patvirtintose ir tam skirtose talpyklose.
- Jei įrenginiu nesiruošiate dirbti ilgesnį laiką, ištuštinkite degalų baką. Artimiausioje degalinėje paklauskite, kur išpilti nereikalingus degalus. Ištuštinkite degalų bakelį ir spaudžiokite rankinį degalų siurbį, kol ištekės visi degalai.
- Išsukite uždegimo žvakę ir į cilindrą įpilkite vieną šaukštą dvitakčių variklių alyvos. Kelis kartus prasukite variklį ir uždegimo žvakę vėl įsukite į savo vietą.
- Jei įrenginiu nesiruošiate naudotis ilgesnį laiko tarpą, užtikrinkite, kad jis būtų gerai išvalytas ir jam atliktas pilnas aptarnavimas.
- Gabendami įrenginį pritvirtinkite.
- Įrenginį laikykite sausoje, vėsioje, gerai vėdinamoje ir be dulkių vietoje. Įrenginį laikykite ten, kur jo negali pasiekti vaikai.



PERSPĖJIMAS! Būkite atsargus su kuru. Saugokitės atviros liepsnos, sprogamų ir nekvėpuokite degalų garais.

Laikymo diržų reguliavimas



PERSPĖJIMAS! Dirbdami įrenginiu visada užsidėkite laikymo diržus. Jeigu jų nenaudosite, negalėsite saugiai manevruoti ir dėl to galite susižeisti ar sužeisti kitus.

Patikrinkite, ar juosmens diržas užsegtas ir tinkamai sureguliuotas.

Jeigu nesinaudojate juosmens diržu, būtinai nuimkite jį nuo įrenginio ir laikykite atskirai. Diržas gali būti įtrauktas, parversdamas įrenginį.

Įrenginio ventiliatorius gali įtraukti neužsegta diržą.



Tinkamai sureguliuoti laikymo diržai ir įrenginys labai palengvina darbą. Sureguliuokite laikymo diržus taip, kad būtų patogų dirbti.



Šoninius diržus įtempkite taip, kad svoris vienodai paskirstytų tarp abiejų pečių.

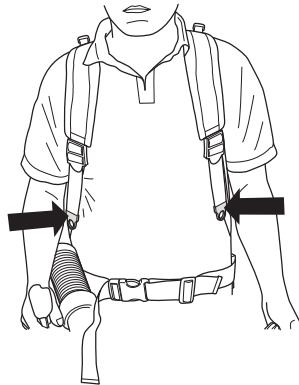

Klubų diržą uždėkite ant klubų, bet ne per žemai nuo pilvo. Įtempkite klubų diržą taip, kad pūstuvo svorį jaustumėte ant klubų.



530BT modelyje juosmens diržo nėra.

SAUGOS INSTRUKCIJOS

Asmens saugos priemonės



PERSPĖJIMAS! Naudodami įrenginį, visada dėvėkite patvirtintas asmens saugos priemones. Asmens saugos priemonės nepašalina sužeidimo rizikos, tačiau nelaimingo atsitikimo atveju mažiau nukentėsite. Paprašykite pardavėjo išrinkti Jums tinkamiausias priemones. Prieš naudodami įrenginį, atidžiai perskaitykite operatoriaus vadovą ir įsitikinkite, ar viską gerai supratote.



PERSPĖJIMAS! Naudojant apsaugines ausines, būkite atidus dėl įspėjamųjų signalų ar garsų. Išjungus variklį, visada nusiimkite apsaugines ausines.

- Prireikus mėvėkite pirštines.



- Nešiokite pakankamomis garso slopinimo savybėmis pasižyminčias apsaugines ausines.



- Visada nešiokite akių apsaugą. Jei naudojamas apsauginis skydelis, turi būti nešiojami ir pripažinti apsauginiai akiniai. Pripažinti apsauginiai akiniai yra tie, kurie atitinka ANSI Z87.1 JAV arba EN 166 ES šalims standartą. Atsitrenkiančios šakos ar pūstuvo pakelti daiktai gali sužaloti akis.

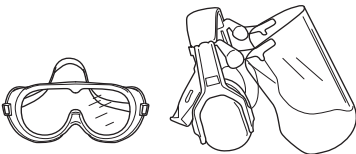

- Avėkite tvirtus guminius batus rantytu padu.



- Visada mėvėkite sunkias ilgas kelnes, batus, pirštines ir marškinius ilgomis rankovėmis. Kad išvengtumėte sužeidimų pavojaus, įtraukus daiktus į besisukančias dalis, nedėvėkite laisvų drabužių, šalikų, papuošalų ir pan. Žiūrėkite, kad plaukai nekristų žemiau pečių.
- Jeigu aplinkoje daug dulkių, būtina užsidėti respiratorių.

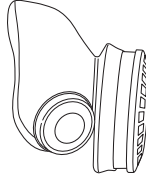

- Po ranka visada turėkite pirmosios pagalbos vaistinėlą.

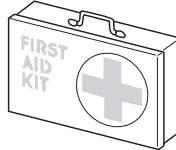

Įrenginio apsauginės dalys

Šiame skyriuje pasakojama apie įvairius įrenginio saugos elementus, aiškinama, kaip jie veikia, patariama, kaip juos prižiūrėti ir tvarkyti, jei norite, kad pūklas dirbtų gerai ir saugiai. Žr. skyrių Kas yra kas?, jei norite pamatyti, kur kokia detalė yra Jūsų įrenginyje.



PERSPĖJIMAS! Niekada nenaudokite įrenginio, jeigu jo saugos įranga neveikia. Laikykitės kontrolės, priežiūros ir taisymo instrukcijų, kurios yra nurodytos šiame skyrelyje.

Išjungiklis

Išjungiklį spauskite, kai norite išjungti variklį.

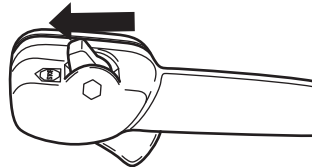

Norėdami atlikti patikrą ar techninę priežiūrą, nuimkite uždegimo kabelį ir uždegimo žvakę.

SAUGOS INSTRUKCIJOS

Vibracijos slopinimo sistema

Jūsų įrenginyje sumontuota vibracijos slopinimo sistema, dėl ko mažėja vibracija ir lengviau dirbti.

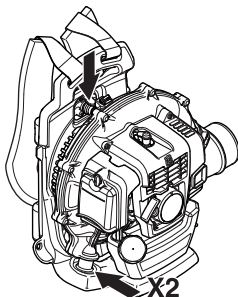

PERSPĖJIMAS! Ilgalaikė vibracija gali pakenkti silpnesnės sveikatos žmonių kraujo apytakai ir nervų sistemai. Pajutę somatinius negalavimo požymius, kreipkitės į gydytoją. Pirmieji simptomai gali būti: kūno tirpimas, jautrumo praradimas, peršėjimas, smelkimas, skausmas, sumažėjusi jėga ar silpnumas, odos spalvos ar jos struktūros pakitimai. Šie simptomai paprastai pasirodo ant pirštų, rankų ar riešų. Rizika padidėja esant žemai temperatūrai.

Duslintuvas

Duslintuvas iki minimumo sumažina triukšmą ir tolyn nuo naudotojo nukreipia variklio išmetamąsias dujas.

Karšto ir sauso klimato šalyse yra didelė rizika kilti gaisrui. Dėl tos priežasties duslintuvo viduje įtaisytas kibirkščių gesinimo tinklelis.

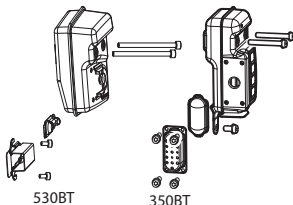

Kai naudojate duslintuvą, labai svarbu laikytis kontrolės, priežiūros ir taisymo instrukcijų. Žr. nuorodas įrenginio apsauginės įrangos kontrolė, priežiūra ir taisymas.



PERSPĖJIMAS!

Atsiminkite, kad: Variklio išmetamosios dujos turi anglies monoksido, kuriuo galima apsinuodyti. Dėl to niekada nepaleiskite ir nedirbkite šiuo įrenginiu uždaroje patalpoje ar ten, kur yra nepakankama oro cirkuliacija.

Variklio išmetamosios dujos yra karštos, jos gali kibirkščiuoti ir sukelti gaisrą. Niekuomet nebandykite paleisti įrenginio uždaroje patalpoje ar netoliese degių medžiagų!



PERSPĖJIMAS! Duslintuvo viduje yra chemikalai, kurie gali turėti kancerogeninių medžiagų. Venkite kontakto su šiais elementais, jei duslintuvas yra pažeistas.

Įrenginio apsauginės įrangos kontrolė, priežiūra ir taisymas



PERSPĖJIMAS! Įrenginio priežiūra ir taisymas reikalauja specialaus pasirengimo. Tai ypač liečia įrenginio apsauginę įrangą. Jei jūsų įrenginys neatitiks nors vieno iš žemiau pateiktų kontrolės reikalavimų, kreipkitės į sertifikuotą remonto dirbtuvę. Perkant mūsų produktus, mes garantuojame profesionalų aptarnavimą ir priežiūrą. Jei įrenginio pardavėjas neatlieka aptarnavimo, paprašykite jo duoti artimiausios remonto dirbtuvės adresą.

Išjungiklis

- Užveskite variklį ir patikrinkite, ar jis sustoja nuspaudus išjungiklį.

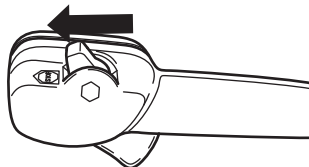

SAUGOS INSTRUKCIJOS

Vibracijos slopinimo sistema



- Reguliariai tikrinkite, ar nėra įtrūkimų ir deformacijų vibracijos slopinimo elementuose. Pakeiskite juos, jei pažeisti.

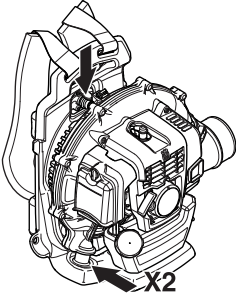

- Patikrinkite, ar antivibracinės sistemos detalės yra sveikos ir gerai pritvirtintos.

Duslintuvas



- Niekada nenaudokite įrenginio su netvarkingu duslintuvu.



- Reguliariai tikrinkite, ar duslintuvas yra saugiai pritvirtintas prie įrenginio.

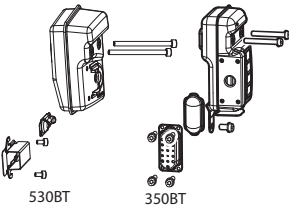

- Jūsų įrenginio duslintuve įtaisytas kibirkščių gesinimo tinklelis, kurį reikia reguliariai valyti. Žr. „Duslintuvas“ „Techninės priežiūros“ skyriuje. Užsikimšus tinkleliui gali perkaisti ir rimtai sugesti variklis. Niekada nenaudokite duslintuvo su netvarkingu kibirkščių sulaikymo tinkleliu.



PERSPĖJIMAS! Niekada nesinaudokite įrenginiu, jei jo apsauginė įranga yra netvarkinga. Jo apsauginė įranga turi būti tikrinama ir prižiūrima taip, kaip yra aprašyta šiame skyrelyje. Jei jūsų įrenginys neatliks nors vieno kontrolės reikalavimo, kreipkitės į remonto dir

Oro filtras

Niekada lapų pūstuvu nenaudokite be oro filtro, arba jei filtro elementas pažeistas ar deformuotas, kadangi nefiltruotas ir dulkėtas oras gali greitai sugadinti variklį.

Bendrosios darbo instrukcijos

SVARBU! Šiame skyriuje aprašomos pagrindinės darbo pūstuvais saugos taisyklės. Jei tam tikroje situacijoje nežinosite kaip pasielgti, pasiklauskite specialisto. Kreipkitės į pardavėją ar aptarnavimo dirbtuves. Nedirbkite darbo, kurio nemokate ar jaučiatės nepakankamai kvalifikuotas.

Atsižvelkite į savo kaimynus ir nenaudokite pūstuvo netinkamu laiku, pvz., vėlai vakare ar anksti ryte. Norėdami sumažinti triukšmo lygį, vienu metu naudokite mažiau įrenginių. Perskaitykite ir laikykitės paprastų nurodymų, kaip mažiausiai trikdyti aplinkinių ramybę.

- Naudokite kuo mažesnę pūstuvo galią. Paprastai nebūtina naudoti didžiausių variklio apsučių, nes daugumą darbų galima atlikti naudojant tik pusę jo galios. Naudodami mažesnes variklio apsučias sukelsite mažiau triukšmo ir dulkių, taip pat paprasčiau valdyti surenkamas ar pučiamas šiukšles.
- Prie žemės prilipusias šiukšles pakelkite grėbliu ar šepetiu.
- Pūstuvo angą laikykite kiek galima arčiau žemės. Išnaudokite visą pūstuvo vamzdžio ilgį, kad oro srautas judėtų pažeme.
- Pabaigę išvalykite. Nenuopūskite šiukšlių į kieno nors sodą. Pašalinkite liekanas iš šiukšlių talpyklų.
- Naudokite mašiną normaliomis darbo valandomis, kad išvengtumėte bereikalingo triukšmo. Venkite dirbti anksti iš ryto arba vėlai vakare.



PERSPĖJIMAS! Stebėkite aplinką. Jeigu kas nors artinasi prie jūsų darbo zonos, atleiskite akceleratoriaus gaiduką, kol asmuo nutols per saugų atstumą. Pūstuvą nukreipkite nuo žmonių, gyvūnų, žaidimų aikštelių, atvirų langų, automobilių ir pan.

SAUGOS INSTRUKCIJOS

Esminės saugumo taisyklės



- Kokie pašaliniai asmenys ar gyvūnai negali būti 15 metrų pločio darbo zonoje.
- Prieš pildami kura palaukite, kol atves variklis.
- Stenkitės neprisiliesti prie įkaitusių paviršių.
- Jeigu įrenginys užsidega arba įvyksta koks nors kitas nenumatytas blogiausias atvejis ir jums reikia atsikratyti įrenginio, atsikvirkite laikymo diržus ir leiskite įrenginiui kristi atgal.
- Stiprios oro srovės gali pakelti daiktus tokiu greičiu, kad jie gali atšokti atgal ir sunkiai sužaloti akis.

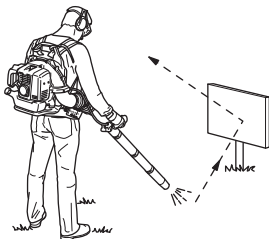

- Nekreipkite oro srauto į žmones ar gyvūnus.
- Prieš uždėdami ar nuimdami priedus ar kitas dalis išjunkite variklį.
- Nenaudokite gaminio blogu oru. Pavyzdžiui, esant tirštam rūkui, smarkiai lyjant, pučiant stipriam vėjui, per didelius šalčius ir t. t. Darbas blogomis oro sąlygomis vargina, padidėja rizikos faktoriai, pavyzdžiui, dėl slidaus pagrindo.
- Norėdami kuo labiau sumažinti šiam darbui skirtą laiką, šiek tiek sudrėkinkite ar apipurškite purkštuvu dulketas zonas.
- Tvarkydamiesi sode galite sumažinti vandens sunaudojimą, jeigu vietoje vandens žarnų įvairiems darbams (valyti groteles, sietus, priėngius ir pan.) naudosite pūstuvus.
- Apžiūrėkite, ar jūsų darbo vietoje nėra kliūčių. Pavyzdžiui, išsikūšusių šaknų, akmenų, šakų, griovių, jei kartais tekstų greitai pasitraukti. Labai atsargiai dirbkite ant stačių šlaitų.



- Neišjungę variklio niekada nedėkite įrenginio ant žemės, jei jūs jo nematote.
- Variklio išmetamosios dujos turi anglies monoksido, kuriuo galima apsinuodyti. Dėl to niekada nepaleiskite ir nedirbkite šiuo įrenginiu uždaroje patalpoje ar ten, kur yra nepakankama oro cirkuliacija.
- Pūstuvą negalima naudoti užsilipus ant kopėčių ar pastolių arba aukštai esančiose vietose (pvz., ant stogų). Veikdamas jis gali smarkiai sužeisti.



- PASTABA! Niekada nenaudokite įrenginio, jei nelaimės atveju nebūtų kaip iškviešti pagalbą.

Pagrindiniai darbo principai



PERSPĖJIMAS! Saugokitės j orą pakeliamu daiktų. Visada užsidėkite akių apsaugos priemones. Akmenukai, šiukšlės ir pan. gali pataikyti į akis ir apakinti ar sunkiai jas sužaloti. Neprisileiskite artyn pašalinių. Vaikai, gyvuliai, stebėtojai ir padėjėjai turi būti nutolę saugiu 15 m atstumu. Tuoj pat sustabdykite įrenginį, jei kas nors artinasi.



PERSPĖJIMAS! Prieš valydami visada sustabdykite variklį.

- Pūstuvus yra kuprinės tipo ir darbo metu jis laikymo diržais tvirtinamas ant nugaros. Jis valdomas dešine ranka prilaikant rankeną ant vamzdžio.
- Oro srauto greitis reguliuojamas akceleratoriumi. Kiekvienam darbui pasirinkite tinkamiausią greitį.

Akceleratoriaus padėtį galima užfiksuoti „stop jungikliu“ – tada dirbant pūstuvu nereikia visą laiką ant akceleratoriaus gaiduko laikyti piršto. Didžiausios variklio apšukos pasiekiamos visiškai atitraukus valdymo rankenėlę.

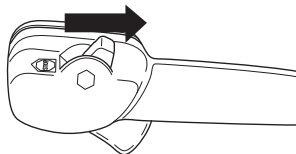

SAUGOS INSTRUKCIJOS

- Patikrinkite, ar oro įsiurbimo anga neužkimšta, pvz., lapais ar šiukšlėmis. Užkimšta oro įsiurbimo anga sumažina įrenginio pūtimo galią ir padidina darbinę variklio temperatūrą, dėl ko variklis gali sugesti. Išjunkite variklį ir pašalinkite kliūtį.

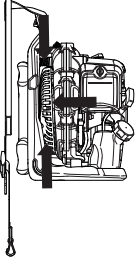

- Atkreipkite dėmesį į vėjo kryptį. Dirbkite pavėjui ir darbas palengvės.
- Pūstuvu stumdyti dideles lapų šūsnis užima daug laiko ir keliamas nereikalingas triukšmas.
- Tvirtai laikykite pusiausvyrą ir tvirtai remkitės į žemę kojomis.
- Baigę dirbti įrenginį laikykite vertikaliaje padėtyje.

Pūtimo vamzdžio ir valdymo rankenėlės montavimas

- Sujunkite pūstuvą ir valdymo vamzdį lanksčiąja žarna. Gnybtas priveržkite abu lanksčiosios žarnos galus.

Naudokite pridedamas detales.

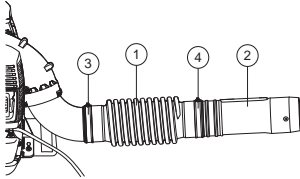

- 1 Lanksčioji žarna
- 2 Valdymo vamzdis
- 3 Gnybtas
- 4 Gnybtas

Vamzdžius truputį sutepkite, kad lengviau būtų sujungti.

- Prie valdymo vamzdžio pritvirtinkite rankenėlės laikiklį ir priveržkite laikiklio galvutę. Rankenėlės laikiklį išlyginkite su valdymo vamzdžio iškilija dalimi.

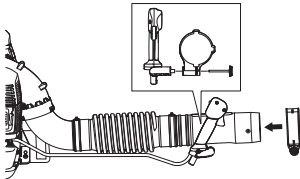

- Sureguliuokite padėtį ir kampą, kad būtų patogus dirbti, ir priveržkite.

350BT

- Gnybtu pritvirtinkite kabelį prie lanksčiosios žarnos.

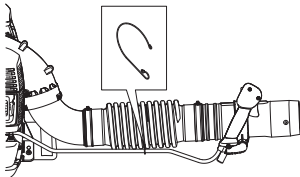

- Sujunkite tiesųjį vamzdį su vamzdžio antgaliu. Įkiškite vieną vamzdį į kitą ir pasukite taip, kad jie susikabintų.

530BT

- Kabelį pridedamu diržu pritvirtinkite prie žarnos centro.
- Pradžioje diržą apsukite lanksčią žarną. Pradėkite nuo apačios. Tada diržą prakiškite pro jo skylę, kaip parodyta paveiksle. Atkreipkite dėmesį, kad per daug įtempus diržą galima sugadinti žarną.

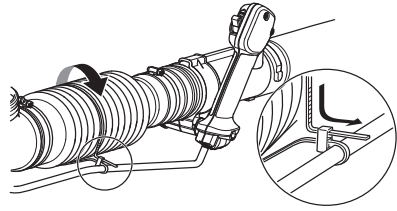

Pūstuvo vamzdis

Surinkite tarpinį vamzdį ir pūstuvo vamzdį. Jeigu reikalingi ilgesni pūtimo vamzdžiai, galima pridurti daugiau tarpinių vamzdžių.

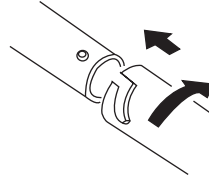

Pasirenkama įranga

(Neįtraukta į pakuotės sudėtį.)

Valdymo rankena

Išardykite tarpinį vamzdį. Nuo laikiklio nuimkite galvutę ir laikiklį užmaukite ant laikiklio vamzdžio. Uždėkite galvutę ir priveržkite.

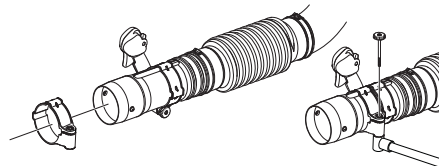

Surinkite tarpinį vamzdį.

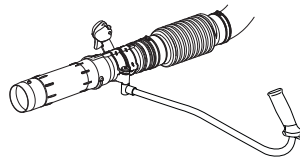

Plokščias antgalis

- Jeigu reikia didesnio oro srauto greičio, apvalųjį pūstuvo vamzdį pakeiskite plokščiu antgaliu.

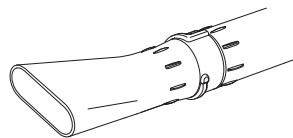

Degalų sumaišymas

PASTABA! Įrenginyje sumontuotas dvitaktis variklis, kuris dirba naudodamas benzino ir dvitaktčio variklio alyvos mišinį. Labai svarbu tiksliai išmatuoti įmaišomos alyvos kiekį, kad būtų gautas tinkamas mišinys. Maišant nedidelius degalų kiekius net nedidelė paklaida gali turėti didelės įtakos mišinio savybiui.



PERSPĖJIMAS! Kurą ruoškite tik gerai ventiliuojamoje vietoje.

Benzinas



PASTABA! Mišiniui visada naudokite kokybišką benzina (mažiausias oktaninis skaičius – 90).



- Žemiausias rekomenduojamas oktaninis skaičius turi būti 90. Jei naudojate mažesnį nei 90 oktaninio skaičiaus benzina, variklis gali pradėti kilti. Dėl to pradeda kilti jo temperatūra, o tai gali sąlygoti rimtus variklio gedimus.
- Kai nuolat dirbate naudodami didelius variklio sūkius, siūlome naudoti dar didesnio oktaninio skaičiaus benzina. Naudokite aukštos kokybės bešvinį benzina.

Gali būti naudojami su etanolu sumaišyti degalai E10 (iki 10 % etanolio). Jeigu etanolio koncentracija didesnė už E10, mišinys bus per liesas ir gali sugadinti variklį.

Dvitakčių variklių alyva

- Siekdami geriausių rezultatų ir funkcionalumo, naudokite HUSQVARNA dvitaktę alyvą, kuri specialiai sukurta mūsų dvitaktčiams varikliams. Mišinio proporcija 1:50 (2%).
- Jei negausite HUSQVARNA alyvos, galite naudoti kitą geros kokybės alyvą dvitaktčiams varikliams, skirtą oru aušinamiems varikliams. Rinkdamiesi alyvą, pasitarkite su pardavėju. Mišinio proporcija nuo 1:33 (3 %).
- Niekada nenaudokite dvitaktės alyvos, skirtos vandeniu aušinamiems valčių varikliams.
- Niekada nenaudokite alyvos, skirtos keturtaktčiams varikliams.

Benzinas, litrai	Dvitaktė alyva, litrai	
	2% (1:50)	3 % (1:33)
5	0,10	0,15
10	0,20	0,30
15	0,30	0,45
20	0,40	0,60

Sumaišymas

- Benzina ir alyvą visada maišykite švariame degalams skirtame bakelyje.
- Visada pirmiausiai supilkite pusę numatomo naudoti benzino. Tada supilkite visą reikalingą alyvos kiekį. Išmaišykite (suplakite) degalų mišinį. Supilkite likusią benzino dalį.
- Gerai išmaišykite (suplakite) degalų mišinį, prieš pildami jį įrenginio bakelį.



- Vienu kartu neruoškite didesnio negu vieno mėnesio poreikio mišinio kiekio.
- Jei kurį laiką įrenginio nenaudojate, ištuštinkite ir išvalykite degalų bakelį.

Degalų pripylimas



PERSPĖJIMAS! Šios saugumo priemonės sumažins gaisro pavojų:

Degalus pilkite tik gerai vėdinamoje vietoje. Niekada jų į įrenginį nepilkite patalpoje.

Arti kuro nerūkykite ir nestatykite šiltų daiktų.

Prieš užpildami kurą, visada išjunkite variklį.

Prieš pildami degalus visuomet sustabdykite variklį ir leiskite jam keletą minučių atvėsti.

Pildami degalus, iš lėto atsukite degalų bakelio dangtelį tam, kad palaipsniui išsilygintų bet koks bakelyje susidaręs garų viršlėgis.

Supylę degalus, kruopščiai užsukite degalų bakelio dangtelį.

Jeigu ant jo užpylėte degalų. Pirmiausia viską švariai nušluostykite ir kuro likučiams leiskite išgaruoti.

Prieš užvesdami įrenginį visada patraukite jį toliau nuo kuro pildymo vietos ir kuro talpos.

- Prieš užvesdami įrenginį, perneškite jį mažiausiai 3 m nuo tos vietos, kur pylėte degalus.

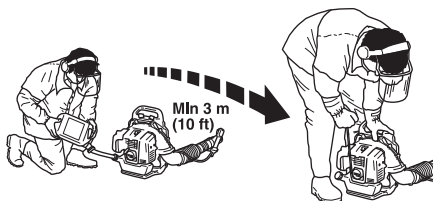

- Nušluostykite kuro bako dangtelį. Į kuro baką patekę nešvarumai kenkia eksploatacijai.
- Prieš užpildami degalus, gerai suplakite kanistrą ir išmaišykite kuro mišinį.
- Kiekviena karta prieš mašinos naudojimą patikrinkite kuro lygį ir palikite vietas jam plestis, kadangi nuo variklio šilumos bei saules kuras gali išsipesti tiek, kad ištekės.

ĮJUNGIMAS IR IŠJUNGIMAS

Įjungimas ir išjungimas



PERSPĖJIMAS! Prieš užvesdami įrenginį visada patraukite jį toliau nuo kuro pildymo vietos ir kuro talpos. Įrenginį padėkite ant tvirto pagrindo.

Stebėkite, kad pašaliniai asmenys nepatektų į darbo zoną, nes atsiras sunkių sužeidimų pavojus. Saugus atstumas yra 15 m.

Įrenginį galima paleisti tik tada, kai jis pilnai sukomplektuotas. Jeigu įrenginį paleidžiate nepritvirtinę visų apsaugų, rizikuojate susižeisti.

Šaltas variklis

Degimas: Stop mygtuką stumtelkite į start padėtį. Atidarytas maždaug trečdaliu.

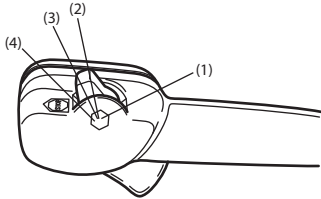

530BT

- Laisvieji apsisukimai (3)

350BT

- Atidarytas maždaug trečdaliu. (2)

Stabdymo jungiklio negalima nustatyti į didžiausių apsakų padėtį.

Sklandė: Nustatykite sklandės reguliatorių į sklandės padėtį.

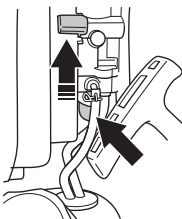

Kuro siurblys: Keletą kartų paspauskite kuro siurblio guminę pūslelę, kol kuras užpildys pūslelę. Pūslelės nereikia pilnai pripildyti.

Šiltas variklis

Darykite taip pat, kaip ir užvesdami šaltą variklį, bet nenaudokite oro sklandės.

Užvedimas

Kaire ranka spauskite įrenginio korpusą prie žemės (PASTABA! Ne koja!). Paimkite starterio rankenėlę, dešine ranka lėtai traukite starterio lynelį, kol pajusite pasipriešinimą (užsikabina starterio strektės dantukai), tuomet staigiai ir stipriai trauktelėkite. **Niekada nevyنيokite starterio lynelio sau ant rankos.**



Kartokite trosą tempimą, kol variklis užsives. Jam užsivedus, grąžinkite sklandę į veikimo padėtį.

PASTABA! Neištraukite viso starterio lynelio ir nepaleiskite starterio rankenėles, kai lynelis ištrauktas. Priešingu atveju galite sugadinti įrenginį.

Oras pradėdamas pūsti iš karto po variklio paleidimo, netgi jam dirbant tuščiajia eiga. Niekam neleiskite stovėti šalia pūstuvo ar pūstuvo vamzdžio.

Akceleratoriaus svirtimi nustatykite pageidaujama variklio apsakų skaičiu.

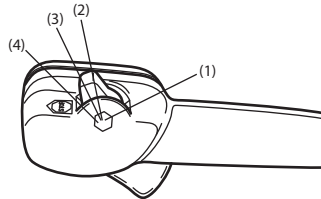

Leiskite varikliui kelias minutes dirbti ir įkaisti.

- 1 Didžiausios apsakos
- 2 Atidarytas maždaug trečdaliu.
- 3 Laisvieji apsisukimai
- 4 Išjungiklis

Išjungimas

Variklis sustabdomas pasukant stabdymo jungiklį į „Stop“ padėtį.

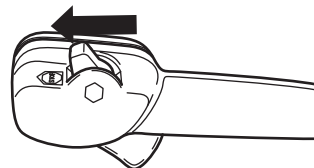

Bendra informacija

Norėdami atlikti patikrą ar techninę priežiūrą, nuimkite uždegimo kabelį ir uždegimo žvakę. Stenkitės neprisiesti prie įkaitusių paviršių.

Karbiuratorius

Tuščios eigos greičio reguliavimas

Prieš pradėdami reguliuoti pasižiūrėkite, ar oro filtras yra švarus, o oro filtro dangtelis uždėtas.

350BT

Gamykloje nustatytas greitis tuščiaja eiga: 2200 rpm.

530BT

Gamykloje nustatytas greitis tuščiaja eiga: 3000 rpm.

Jeigu norite sureguliuoti greitį tuščiaja eiga, pasukite reguliavimo varžtą ties viršutiniu karbiuratoriaus kraštu.

Duslintuvus

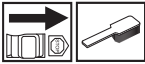

Duslintuvus sumažina garso lygį ir tolyn nuo naudotojo nukreipia išmetamąsias dujas. Išmetamosios dujos yra karštos, jose gali būti kibirkščių, kurios, patekusios ant sausų ir degių medžiagų, gali sukelti gaisrą.

Duslintuve įtaisytas specialus kibirkščių gesinimo tinklelis. Kibirkščių gesinimo tinklėlį kartą į mėnesį reikia išvalyti. Tam geriausia naudoti plieninį šepetį.

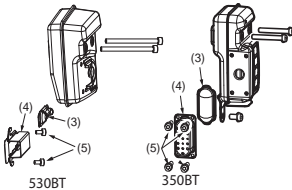

Norėdami nuimti kibirkščių gesinimo tinklėlį, atlikite šiuos veiksmus:

- Nuimkite išmetimo vamzdį (4, 5).
- Nuimkite kibirkščių gesintuvą (3).
- Ištraukite kibirkščių gesinimo tinklėlį ir išvalykite plieniniu šepetiu. Jeigu kibirkščių gesinimo tinklelis pažeistas, pakeiskite jį.
- Nuo duslintuvo įtraukimo ir išmetimo vamzdžių ir cilindro išmetimo angos nuvalykite bet kokias anglies nuosėdas.

PASTABA! Niekada nenaudokite įrenginio su netvarkingu duslintuvu.

Reguliariai tikrinkite, ar duslintuvus tvarkingas ir ar jis tinkamai pritvirtintas. Priveržkite varžtus.

- 350BT 8–12 Nm. (1)
- 530BT 7–11 Nm. (2)

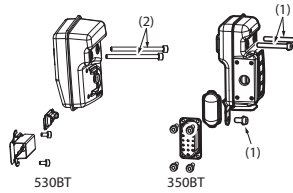

Patikrinkite, ar kibirkščių gesintuvus ir išmetimo vamzdis tinkamai prisukti (5). Priveržkite 2–3 Nm jėga.



PERSPĖJIMAS! Duslintuvus darbo metu labai įkaista ir dar kurį laiką neatvėsta baigus dirbti. Tai vyksta ir dirbant tuščiaja eiga. Prisiilietus galima nudeginti odą. Nepamirškite ir gaisro pavojaus!

Aušinimo sistema

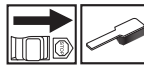

Siekiant žemiausios galimos variklio darbinės temperatūros, įrenginys turi aušinimo sistemą.

Aušinimo sistemą sudaro:

- Aušinimo flanšai ant cilindro.
- Oro įsiurbimo grotelės

Kartą per savaitę ar dažniau, priklausomai nuo sąlygų, šepetiu išvalykite aušinimo sistemą. Jei aušinimo sistema užteršta ar užsikimšusi, įrenginys perkais, o tai gali sugadinti cilindrą ir stūmoklį. Patikrinkite, ar neužkimšti antgaliai.

Oro įsiurbimo grotelės

Patikrinkite, ar oro įsiurbimo anga neužkimšta, pvz., lapais ar šiukšlėmis, nei iš vienos pusės, įskaitant ir apačią. Užkimšta oro įsiurbimo anga sumažina įrenginio pūtimo galią ir padidina darbinę variklio temperatūrą, todėl variklis gali sugesti. Išjunkite variklį ir pašalinkite kliūtį.

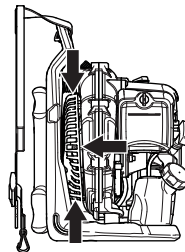

PERSPĖJIMAS! Niekada nenaudokite pūstuvo neuždėję grotelių. Prieš naudodami patikrinkite, ar grotelės savo vietoje ir nepažeistos.

Uždegimo žvakė



Uždegimo žvakės veikimui įtakos turi:

- Neteisingai sureguliuotas karbiuratorius.
- Netinkamas degalų mišinys (per daug ar ne tos rūšies alyva).
- Nešvarus oro filtras.

Dėl šių veiksnių uždegimo žvakės elektrodai užsiteršia ir variklis gali prastai dirbti ir sunkiai užsivesti.

Išvalykite žvakę iš išorės. Išimkite ją ir patikrinkite tarpą tarp elektrodų. Padarykite, kad tarpelis būtų 0,6–0,7 mm arba pakeiskite žvakę. Žiūrėkite, ar žvakė turi taip vadinamą radijo trukdžių slopinimą.

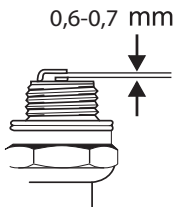

PASTABA! Visada naudokite rekomenduojamo tipo uždegimo žvakės! Naudojant netinkamą uždegimo žvakę, galite sugadinti stūmoklį ir cilindrą.

Oro filtras

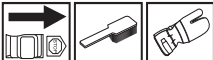

Oro filtras turi būti reguliariai valomas nuo dulkių ir purvo, siekiant išvengti:

- Karbiuratoriaus veikimo sutrikimų
- Užvedimo problemų
- Galingumo sumažėjimo
- Bereikalingo variklio detalių dėvėjimosi
- Per didelio kuro sunaudojimo.

Patikrinkite oro filtrą ir, jei reikia, išvalykite.

Siekdami išvengti nudegimų, nelieskite įkaitusių paviršių, pvz., duslintuvo, cilindro ir t. t.

Oro filtro valymas

530BT

- Atsukite oro filtro dangtelį ir išimkite filtrą. Plaukite švariame šiltame vandenyje su muilu.
- Įstatykite atgal oro filtrą ir oro filtro dangtelį. Nepamirškite į vietą įstatyti oro įsiurbimo grotelį. Jeigu grotelės neuždėtos, oro filtras tinkamai neužsandarinamas ir į cilindrą gali patekti dulkės.

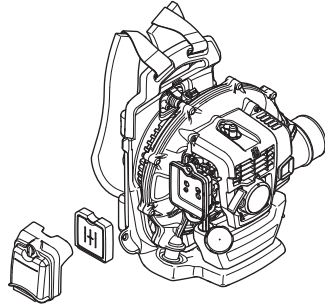

Ilgiau naudotas oro filtras pilnai nebeišsivalo. Todėl jį reikia reguliariai pakeisti nauju. **Pažeistas oro filtras turi būti iš karto pakeičiamas.**

Jei įrenginys naudojamas dulkėtoje aplinkoje, oro filtras turi būti ištepamas. Žr. nuorodas Oro filtro tepimas.

350BT

- Atsukite oro filtro dangtelį ir išimkite filtrą. Plaukite švariame šiltame vandenyje su muilu. Prieš tvirtinant filtrą gerai jį išdžiovinkite.

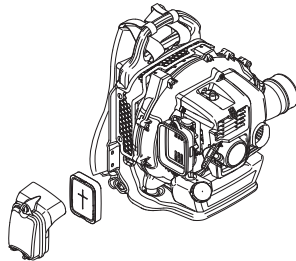

Ilgiau naudotas oro filtras pilnai nebeišsivalo. Todėl jį reikia reguliariai pakeisti nauju. **Pažeistas oro filtras turi būti iš karto pakeičiamas.**

Jei įrenginys naudojamas dulkėtoje aplinkoje, oro filtras turi būti ištepamas. Žr. nuorodas Oro filtro tepimas.

- Įstatykite atgal oro filtrą ir oro filtro dangtelį.

Oro filtro tepimas



Visada naudokite specialią filtrų alyvą. Filtrų alyvoje yra tirpiklio, kuris padeda alyvai tolygiai pasiskirstyti filtre. Todėl venkite kontakto su oda.

Įdėkite filtrą į plastikinį maišelį ir pilkite alyvą. Paspaudykite maišelį, kad tepalas vienodai pasiskirstytų. Ištraukite filtrą iš maišelio ir nuvalykite alyvos perteklių, prieš įdėdami filtrą į įrenginį. Niekada nenaudokite įprastos variklių alyvos. Ji gana greitai nuteka per filtrą ir susirenka apačioje.

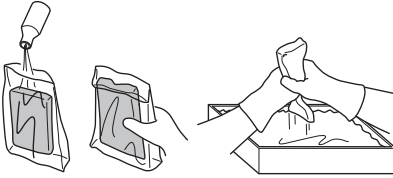

Petneša

Jeigu įplyšęs diržas per petį, jis dirbant gali nutrūkti, o krentantis įrenginys gali jus sužeisti. Jeigu diržą per petį norite pakeisti, laikykitės šių nurodymų.

- 1 Nuimkite nuo diržo sąvaržą.
- 2 Diržo galą prakiškite pro laikiklį.
- 3 Vėl ant diržo uždėkite sąvaržą.



PERSPĖJIMAS! Patikrinkite, ar storas, apvalus sąvaržos smaigas įstatytas į diržą. Jeigu jis įstatytas netinkamai, galite susižeisti.

TECHNINĖ PRIEŽIŪRA

Techninės priežiūros grafikas

Toliau pateikiamos bendros priežiūros instrukcijos. Dėl papildomos informacijos kreipkitės į aptarnavimo centrą.

Techninė priežiūra	Kiekvienu dieną	Kartą į savaitę	Kartą į mėnesį
Išvalykite įrenginį išoriškai.	X		
Patikrinkite, ar saugiai veikia akceleratoriaus gaidukas.	X		
Patikrinkite, ar veikia išjungiklis.	X		
Išvalykite oro filtrą. Jei reikia, pakeiskite.	X		
Patikrinkite, ar priveržti varžtai ir veržlės.	X		
Patikrinkite, ar nėra kuro nutekėjimo iš variklio, bako ar kuro žarnelių.	X		
Patikrinkite, ar neužterštas kuro filtras, o kuro žarnelė nesutrūkusi ar kitaip pažeista. Jei reikia, pakeiskite.	X		
Išvalykite arba pakeiskite duslintuvo kibirkščių sulaikymo tinklę (taikoma tik duslintuvui be katalizatoriumi).	X		
Patikrinkite, ar nėra iš vienos pusės neužsikimšusios oro įsiurbimo grotelės.	X		
Patikrinkite starterį ir jo trosą.		X	
Patikrinkite, ar nenusidėvėjusios ir neištrūkusios antivibracinės sistemos detalės.		X	
Išvalykite žvakę iš išorės. Išimkite ją ir patikrinkite tarpą tarp elektrodų. Padarykite, kad tarpelis būtų 0,6–0,7 mm arba pakeiskite žvakę. Žiūrėkite, ar žvakė turi taip vadinamą radijo trukdžių slopinimą.		X	
Išvalykite įrenginio aušinimo sistemą.		X	
Išvalykite karbiuratorių išoriškai ir jo aplinkinę zoną.		X	
Patikrinkite visus laidus ir jungtis.			X
Pakeiskite žvakę. Žiūrėkite, ar žvakė turi taip vadinamą radijo trukdžių slopinimą.			X
Patikrinkite ir išvalykite duslintuvo kibirkščių sulaikymo tinklę (taikoma tik duslintuvui su katalizatoriumi).			X
Išvalykite degalų bakelius.			X

TECHNINIAI DUOMENYS

Techniniai duomenys

Techniniai duomenys	530BT	350BT
Variklis		
Cilindro tūris, cm ³	29,5	50,2
Tuščiosios eigos greitis, aps./min	3000	2200
Maks. variklio galia pagal ISO 8893, kW/ aps./min		
Duslintuvas su katalizatorium	Ne	Ne
Apsisukimų skaičiumi reguliuojama uždegimo sistema	Ne	Taip
Uždegimo sistema		
Uždegimo žvakė	NGK CMR7H/ TORCH AC7R	NGK CMR7H/ TORCH AC7R
Tarpas tarp elektrodų, mm	0,6–0,7	0,6–0,7
Kuro / tepimo sistema		
Degalų bakelio tūris, litrai	0,85	1,25
Svoris		
Svoris be degalų, kg	6,75	10,2
Triukšmo emisijos		
(žr. pastabą 1)		
Garso stiprumo lygis, išmatuotas dB(A)	102	104
Garso stiprumo lygis, garantuotas L _{WA} dB(A)	102	104
Garso lygiai		
(žr. 2 pastabą)		
Tolygus garso spaudimo naudotojo ausiai lygis, išmatuotas pagal EN15503, dB(A)	91	95
Vibracijos lygiai		
(žr. 3 pastabą)		
Ekvivalentiški rankenų vibracijos lygiai (a _{h_v,eq}), išmatuoti pagal EN15503, m/s ²	2,5	2,1
Ventiliatoriaus parametrai		
Maksimalus oro greitis su standartiniu antgaliu, m/s:	65	80
Oro srautas su standartiniu antgaliu, m ³ /min	10.6	14
Vidutinis oro tūris ties dangteliu, m ³ /min	13.1	19,6

1 pastaba: Triukšmo emisija į aplinką išmatuota kaip garso stiprumas (L_{WA}) pagal EB direktyvą 2000/14/EB. Pateiktas įrenginio garso stiprumo lygis buvo išmatuotas naudojant didžiausią garsą sukeltantį originalų pjovimo įtaisą. Skirtumas tarp garantuojamojo ir matuojamojo garso stiprumo yra tas, kad pagal Direktyvą 2000/14/EB garantuojamasis garso stiprumas apima ir matavimo rezultatų sklaidą bei nukrypimus tarp skirtingų to pačio modelio įrenginių.

2 pastaba. Ekvivalentinė garso slėgio lygio vertė apskaičiuota, kai darbo ciklas sudarytas iš 1/7 darbo tuščiaja eiga ir 6/7 pūtimo darbo. Pateiktuose duomenyse apie ekvivalentinį įrenginio garso slėgio lygį yra 1 dB (A) tipiška statistinė sklaida (standartinis nuokrypis).

3 pastaba. Ekvivalentinė vibracijos lygio vertė apskaičiuota, kai darbo ciklas sudarytas iš 1/7 darbo tuščiaja eiga ir 6/7 pūtimo darbo. Pateiktuose duomenyse apie ekvivalentinės vibracijos lygį yra 1 m/s² tipiška statistinė sklaida (standartinis nuokrypis).

TECHNINIAI DUOMENYS

EB atitikties patvirtinimas (galioja tik Europoje)

Husqvarna AB, SE-561 82 Huskvarna, Švedija, tel. +46-36-146500, su visa atsakomybe patvirtina, kad 2016 m. ir vėlesnių serijų numerių pūstuvai Husqvarna **530BT**, **350BT** (metai aiškiai nurodyti ant nominalių parametrų plokštelių, po jų – serijos numeris) atitinka šių TARYBOS DIREKTYVŲ reikalavimus:

- 2006 m. gegužės 17 g. direktyva **2006/42/EB** "dėl mašinų".
- 2014 m. vasario 26 d. direktyva **2014/30/EU** "dėl elektromagnetinio suderinamumo".
- 2000 m. gegužės 8 d. direktyva **2000/14/EB** "dėl triukšmo emisijų į aplinką". Atitiktis įvertinta pagal V priedą.

Dėl informacijos apie triukšmo emisijas žr. skyrių "Techniniai duomenys". Taikyti šie standartai: **EN ISO 12100-2/A1:2009**, **CISPR 12:2009**, **EN 15503:2009**

SMP Svensk Maskinprovning AB, Box 7035, SE-750 07 Uppsala, Švedija, atliko savanorišką tipo kontrolę Husqvarna AB prašymu. Sertifikatų numeriai:

SEC/09/2102 – 530BT, **SEC/09/2103** – 350BT

Huskvarna, 2016 m. kovo 30 d.



Per Gustafsson, Vystymo vadovas (Įgaliotas Husqvarna AB atstovas ir atsakingas už techninę dokumentaciją.)

SIMBOLU NOZĪME

Simboli

BRĪDINĀJUMS! Nepareizi vai pavirši lietota mašina var būt bīstams darbarīks, kas var lietotājam vai citiem izraisīt nopietnas traumas vai nāves gadījumus.



Lūdzu izlasiet šo lietošanas pamācību uzmanīgi un pārliecinaties, ka pirms mašīnas lietošanas esat visu sapratīs.



Vienmēr lietojiet:

- Aizsargaustiņas
- Apstiprinātu acu aizsargaprīkojumu



Šis ražojums atbilst spēkā esošajām CE direktīvām.



Cimdi jālieto nepieciešamības gadījumos.



Pūtējs ar lielu spēku var izmest priekšmetus, kas, atsitoties, var atlēkt atpakaļ. Nelietojot atbilstošu drošības aprīkojumu, tas var radīt smagas acu traumas.



Pūtēja lietotājam jānodrošina, lai citi cilvēki vai dzīvnieki neatrastos darba vietai tuvāk par 15 metriem. Ja vairāki ierīces lietotāji strādā vienā darba vietā, drošības attālumam ir jābūt ne mazākam par 15 metriem.



Strādājot putekļainā vidē, jāvalkā elpošanas aizsargmaska.



Izvairieties no jebkāda kontakta ar karstām virsmām.



Trokšņu emisijas līmenis atbilstoši Eiropas Kopienas direktīvai. Mašīnas emisijas tiek norādītas daļā Tehniskie dati un uzlīmē.



Pārējie uz mašīnas norādītie simboli/norādes atbilst noteiktu valstu sertifikācijas prasībām.

Pirms pārbaudes un/vai apkopes izslēdziet motoru, virzot slēdzi uz STOP pozīciju.



Izmantojiet aizsargcimdus.



Nepieciešama regulāra tīrīšana.



Pārbaudīt, apskatot.



Nepieciešams valkāt aizsargbrilles vai vizieri.



Degvielas uzpilde.



Droseles regulators stāvokli "atvērts".



Droseles regulators stāvokli "izslēgts".



Saturs

SIMBOLU NOZĪME	
Simboli	362
SATURS	
Saturs	363
Pirms iedarbināšanas ievērojiet sekojošo:	363
IEVADS	
Godājamais klient!	364
KAS IR KAS?	
Pūtēja uzbūve	365
VISPĀRĒJAS DROŠĪBAS INSTRUKCIJAS	
Vispārēji	366
DROŠĪBAS INSTRUKCIJAS	
Individuālais drošības aprikojums	368
Mašīnas drošības aprikojums	368
Mašīnas drošības aprikojuma kontrole, apkope un serviss	369
Vispārējās darba instrukcijas	370
MONTĀŽA	
Pūtēja cauruļvada un vadības roktura montāža	373
DEGVIELAS LIETOŠANA	
Degviela	374
Degvielas uzpildīšana	375
IEDARBINĀŠANA UN APSTĀDINĀŠANA	
Iedarbināšana un apstādināšana	376
APKOPE	
Vispārēji	377
Karburators	377
Trokšņa slāpētājs	377
Dzesēšanas sistēma	377
Gaisa ieplūdes sietfiltrs	377
Aizdedzes svece	378
Gaisa filtrs	378
Plecu sikсна	379
Apkopes grafiks	380
TEHNISKIE DATI	
Tehniskie dati	381
Garantija par atbilstību EK standartiem	382

Pirms iedarbināšanas ievērojiet sekojošo:

Uzmanīgi izlasiet ekspluatācijas instrukciju.



BRĪDINĀJUMS! Ilgstoša uzturēšanās troksnī var radīt nopietnas dzirdes traumas. Tapēc vienmēr lietojiet dzirdes aizsargaustīnas.



BRĪDINĀJUMS! Nekādos apstākļos nedrīkst bez ražotāja atļaujas izmainīt šīs mašīnas sākuma konstrukciju. Lietojiet oriģinālās rezerves daļas. Neatļautas izmaiņas un/vai neatļauti piederumi var novest pie traumām vai beigties ar tehnikas izmantotāja un citu personu nāvi.



BRĪDINĀJUMS! Pūtējs var būt bīstams darba rīks, ja to lieto neuzmanīgi vai nepareizi, kas var radīt nopietnus, pat dzīvībai bīstamus ievainojumus. Ir ļoti svarīgi, lai pirms ierīces lietošanas Jūs uzmanīgi izlasītu šo lietotāja rokasgrāmatu un pārliecinātos, ka viss ir saprasts.

Husqvarna AB pastāvīgi strādā, lai pilveidotu savus izstrādājumus un tāpēc saglabā tiesības izdarīt izmaiņas, piem., izstrādājumu formā un izskatā bez iepriekšēja paziņojuma.

Ierīce ir paredzēta tikai zālāju, taku, trotuāru un tamlīdzīgu virsmu tīrīšanai.

Godājamais klient!

Apsveicam jūs ar izvēli, iegādājoties Husqvarna izstrādājumu! Husqvarna tradīcijām bagātā vēsture sākas 1689. gadā, kad karalis Kārlis XI atļāva Huskvarnas upes krastā atļāva uzcelt muskešu fabriku. Novietojums pie Huskvarnas upes bija loģisks, jo upi varēja izmantot elektroenerģijas ieguvei. Vairāk nekā 300 gadu laikā fabrika ir ražojusi visdažādākos izstrādājumus, sākot no malkas krāsnīm līdz modernām virtuves mašīnām, šujmašīnām, velosipēdiem, motocikliem utt. 1956. gadā tika izlaista pirmā zālāja plaujmašīna un 1959. gadā pirmais motorzāģis, kurus Husqvarna ražo joprojām.

Husqvarna šodien ir pasaulē vadošais mežu un dārzu izstrādājumu ražotājs, kura produktus raksturo kvalitāte un augsti tehniskie parametri. Biznesa idejas pamatā ir motorizētu izstrādājumu izstrādāšana, mārketinga un ražošanas meža un dārzu kā arī celtniecības vajadzībām. Husqvarna mērķis ir būt avangardā ergonomikas, ērtību, drošības un vides saudzēšanas jomās, tāpēc izstrādājumi tiek pastāvīgi uzlaboti tieši šajos aspektos.

Mēs esam pārliecināti, ka jūs ar gandarījumu novērtēsiet mūsu produktu kvalitāti un tehniskās iespējas. Jebkurš mūsu izstrādājumu pirkums nodrošina jums profesionālu palīdzību, kad nepieciešams remonts un apkope. Ja precī jūs nopērkat citur nekā mūsu specializētos veikalos, uzziniet, kur atrodas tuvākā specializētā servisa darbnīca.

Mēs ceram, ka Jūs būsiat apmierināts ar iegādāto mašīnu un tā Jums izcili kalpos daudzus gadus. Atcerieties, ka šī lietošanas pamācība ir svarīgs dokuments. Ievērojot tās saturu (lietošana, serviss, apkope utt.), Jūs būtiski pagarināsiet mašīnas mūžu un tās otrreizējo vērtību. Ja jūs pārdosiet to, nododiet lietošanas pamācību jaunajam īpašniekam.

Paldies, ka jūs lietojat Husqvarna izstrādājumu!

Husqvarna AB pastāvīgi strādā, lai pilveidotu savus izstrādājumus un tāpēc saglabā tiesības izdarīt izmaiņas, piem., izstrādājumu formā un izskatā bez iepriekšēja paziņojuma.

KAS IR KAS?

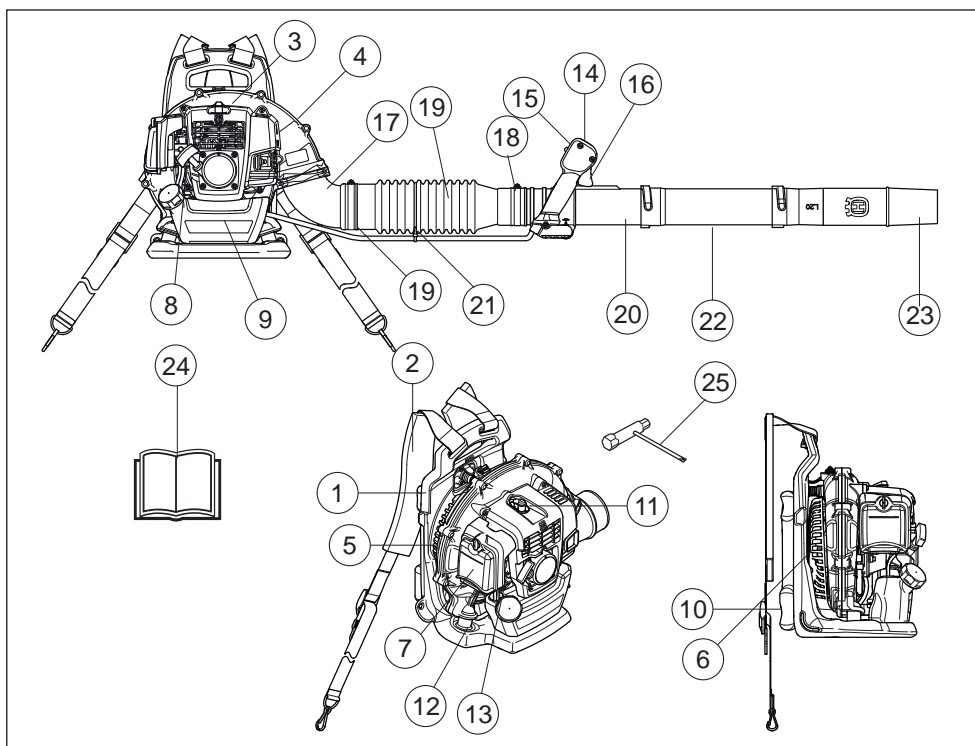

Pūtēja uzbūve

- | | |
|---|---|
| 1 Korpus | 13 Drošējvārsts |
| 2 Uzkabes siksnas (Gurnu josta pieejama tikai modeļiem 350BT) | 14 Vadības rokturis/Darbības rokturis |
| 3 Motora pārsegs | 15 Apturēšanas slēdzis ar droseles stāvokļa iestatījumiem |
| 4 Ventilatora vāks | 16 Drošējvārsta regulators |
| 5 Gaisa ieplūdes sietfiltrs | 17 Likums |
| 6 Ventilators | 18 Apskava |
| 7 Gaisa attīrītājs | 19 Lokanā šļūtene |
| 8 Startera rokturis | 20 Vadības cauruļvads |
| 9 Degvielas tvertne | 21 Apskava |
| 10 Paliktnis | 22 Starpcaurule |
| 11 Aizdedzes svece | 23 Pūtēja caurule |
| 12 Vibrāciju samazināšanas sistēma | 24 Lietošanas pamācība |
| | 25 Kombinētā atslēga |

VISPĀRĒJAS DROŠĪBAS INSTRUKCIJAS

Vispārēji

SVARĪGI!

Ierīce ir paredzēta tikai zālāju, taku, trotuāru un tamlīdzīgu virsmu tīrīšanai.

Pirms lietošanas veiciet mašīnai vispārējo pārbaudi, skat. apkopes grafiku.

Nekad nelietojiet mašīnu, ja esat noguris, ja esat dzēris alkoholiskus dzērienus, vai, ja lietojiet medikamentus, kas var ietekmēt redzi, prāta spējas, vai koordināciju.

Lietojiet individuālo drošības aprīkojumu. Skatīt norādījumus zem rubrikas Individuālais drošības aprīkojums.

Nekad nelietojiet mašīnu, kas ir pārveidota tā, ka tā neatbilst sākuma konstrukcijai.

Nekad nelietojiet bojātu mašīnu. Ievērojiet šajā rokasgrāmatā aprakstītās drošības pārbaudes, tehniskās apkopes un remonta instrukcijas. Dažus apkopes un remonta darbus drīkst veikt tikai apmācīti un kvalificēti speciālisti. Skatiet instrukcijas nodaļā Apkope.

Pirms iedarbināšanas jābūt piemontētiem visiem vākiem un aizsargiem. Lai izvairītos no elektriskās strāvas trieciena, raugieties, lai aizdedzes sveces uzgalis un sveces kabelis ir nebojāti.

Pūtēja lietotājam jānodrošina, lai citi cilvēki vai dzīvnieki neatrastos darba vietā tuvāk par 15 metriem. Ja vairāki ierīces lietotāji strādā vienā darba vietā, drošības attālumam ir jābūt ne mazākam par 15 metriem.

Nekad neļaujiet bērniem izmantot mašīnu.

Nekad neļaujiet citiem izmantot mašīnu, ja neesat pilnīgi pārliecināts, vai viņi sapratuši lietošanas pamācību.

Pirms uzsākat darbu, pārliecinieties, vai ierīcē neatrodas kāds priekšmets, kas var traucēt gaisa ieplūdes sietfiltra darbību.

Nekad nenovēliet nost gaisa ieplūdes sietfiltru.

Ārkārtas gadījumā atbrīvojiet sevi no ierīces, atraisiet siksnas, kas atrodas ap vidukli un krūtīm, un ļaujiet ierīcei krist virzienā uz aizmuguri.

Vienmēr sazinieties ar vietējām varas iestādēm un pārbaudiet, vai jūs ievērojat nepieciešamos noteikumus.

Izvaieties no jebkāda kontakta ar karstām virsmām.

Nekad neaiztieciat aizdedzes sveci vai aizdedzes vadu, kamēr motors nav izslēgts.



BRĪDINĀJUMS! Šis aparāts darbības laikā rada elektromagnētisko lauku. Pie nosacītiem apstākļiem šis lauks var traucēt aktīvā vai pasīvā medicīniskā implanta darbību. Lai mazinātu risku gūt nopietnus vai dzīvībai bīstamus ievainojumus, personām ar medicīnisko implantu iesakām pirms aparāta ekspluatācijas konsultēties ar savu ārstu un medicīniskā implanta ražotāju.

Iedarbināšana

- Nekad nedarbiniet mašīnu telpās. Nemiet vērā, ka motora izplūdes gāzes var būt bīstamas veselībai.
- Pārliecinieties, vai tuvumā neatrodas cilvēki vai dzīvnieki, kas var nonākt saskarē ar pūtēju.
- Novietojiet ierīci uz zemes, ar kreiso roku piespiediet mašīnas korpusu stingri pie zemes (IEVĒROT!Nespiest ar pēdu!). Tagad ar labo roku satveriet startera rokturi, un pēc tam ātri un stingri paraujiet to.



Drošība darbā ar egvielu



- Lietojiet degvielas tvertni ar aizsargaprīkojumu pret pārplūšanu.
- Nekad nemēģiniet uzpildīt mašīnu ar degvielu motora darba laikā. Pirms degvielas uzpildīšanas izslēdziet motoru un ļaujiet tam dažas minūtes atdzist.
- Ievērojiet labas ventilācijas nosacījumus degvielas un degvielas maisījuma (benzīns un divtaktu eļļa) uzpildīšanas laikā.
- Izvaieties, ka degviela nonāk kontaktā ar ādu. Degviela izsauc ādas iekaisumus un var izsaukt izmaiņas ādā.
- Pirms motora iedarbināšanas pārvietojiet mašīnu vismaz 3 m no degvielas uzpildīšanas vietas.

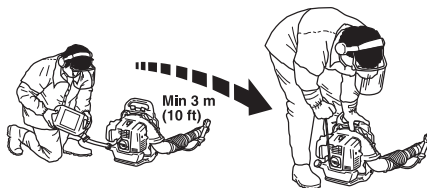

- Nekad nedarbiniet mašīnu:
 - Ja uz tā ir uzlijuši degviela. Saslaukiet izlijušo un ļaujiet degvielas atlikumiem izgarot.
 - Ja jūs esat aplējuši sevi vai savas drēbes ar degvielu, pārgērbieties. Nomazgājiet tās ķermeņa daļas, kas bija kontaktā ar degvielu. Izmantojiet ziepes un ūdeni.

VISPĀRĒJAS DROŠĪBAS INSTRUKCIJAS

– Ja mašīnai pamanat degvielas sūci. Regulāri pārbaudiet, vai degvielas tvertnes vākā un degvielas vadus nav sūces.

Transports un uzglabāšana

- Uzglabājiet un pārvadājiet mašīnu un degvielu tā, ka nekāda noplūde vai garaiņi nevar nonākt kontaktā ar dzirkstelēm vai atklātu liesmu, piemēram, no elektriskām mašīnām, elektriskiem motoriem, elektrokontaktiem/strāvas slēdžiem vai apkures katliem.
- Vienmēr glabājiet un pārvadājiet degvielu tikai speciāli šiem nolūkiem atzītās tvertnēs.
- Pirms noliekat mašīnu glabāties uz ilgāku laiku, izteciet visu degvielu. Noskaidrojiet tuvākajā DUS, kur ir atļautas vietas pārpalikušas degvielas izgāšanai. Iztukšojiet degvielas tvertni un piespiediet korpusu, līdz degviela iztukšota pilnībā.
- Izņemiet aizdedzes sveci un cilindrā ielejiet pilnu karoti divtaktu motora eļļas. Iedarbiniet motoru vairākas reizes, bet pēc tam uzstādiet atpakaļ aizdedzes sveci.
- Raugiet, lai pirms novietošanas ilgstošā uzglabāšanā mašīna ir labi notīrīta un tai ir veikts pilnīgs serviss.
- Aparātu var droši pārvadāt transportēšanas laikā.
- Uzglabājiet ierīci sausā, vēsā, labi vēdinātā un tīrā vietā. Glabājiet mašīnu bērniem nepieejamā vietā.



BRĪDINĀJUMS! Esiet ļoti uzmanīgs, apejoties ar degvielu. Atcerieties, ka pastāv aizdegšanās, eksplozijas un garaiņu ieelpošanas risks.

Uzkabes siksnu pielāgošana



BRĪDINĀJUMS! Strādājot ar ierīci, vienmēr valkājiet drošības jostu. Ja to nedarīsiet, nevarēsiet ar ierīci droši strādāt un pakļausiet gan sevi, gan citus cilvēkus traumu riskam.

Pārliecinieties, vai ir pareizi noregulēta un aiztaisīta vidusjosta.

Ja jūs neizmantojat vidusjostu, noņemiet to no iekārtas un noglabājiet. Pastāv risks, ka, ierīcei sasveroties, var aizkerties drošības josta.

Ja josta nav aiztaisīta, pastāv risks, ka tā var iesprūst mašīnas ventilatorā.



Pareizi noregulēts stiprinājums un ierīce ievērojami atvieglo darbu. Noregulējiet stiprinājumu tā, lai ar ierīci ir ērti strādāt.



Nospriegojiet sānu siksnas tā, lai slodze ir vienādi sadalīta uz abiem pleciem.

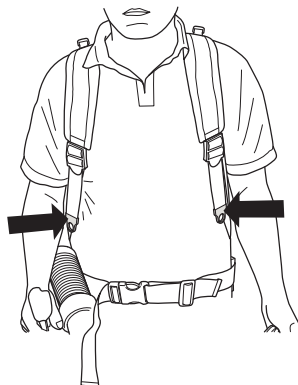

Apliekiet gurnu siksnu apkārt gurniem, bet ne pārāk zemu uz vēdera daļas pusi. Pievelciet gurnu siksnu tā, lai uz gurniem Jūs sajūtu pūtēja svaru.

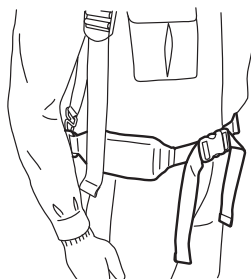

Modelim 530BT nav vidusjostas.

DROŠĪBAS INSTRUKCIJAS

Individuālais drošības aprīkojums



BRĪDINĀJUMS! Jebkuros mašīnas lietošanas gadījumos ir jālieto valsts iestāžu atzīts individuālais aizsargaprīkojums. Individuālais aizsargaprīkojums nesamazina traumu risku, bet tikai samazina ievainojuma bīstamības pakāpi nelaiemes gadījumā. Lūdziet pārdevēja palīdzību, izvēloties nepieciešamo aprīkojumu. Lūdzu izlasiet šo lietošanas pamācību uzmanīgi un pārliedzināties, ka pirms mašīnas lietošanas esat visu sapratis.



BRĪDINĀJUMS! Lietojot dzirdes aizsargaustīnas, esiet vienmēr uzmanīgs, lai dzirdētu brīdinājumu signālus vai saucienus. Dzirdes aizsargaustīnas noņemiet uzreiz, kad motors apstādināts.

- Cimdi jālieto nepieciešamības gadījumos.



- Lietojiet aizsargaustīnas ar pietiekošu trokšņu slāpēšanas spēju.



- Vienmēr ir jālieto apstiprināts acu aizsargaprīkojums. Atzītas aizsargbrilles jālieto arī tad, ja tiek izmantots vizieris. Atzītas aizsargbrilles ir tādas, kas atbilst ASV standarta ANSI Z87.1 vai ES valstu standarta EN 166 prasībām. Izmestie zaru vai priekšmetu gabaliņi var traumēt acis.

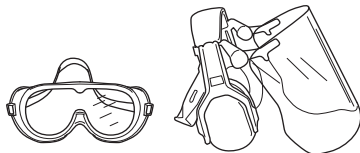

- Izmantojiet neslidošus un stabilus zābakus.



- Vienmēr valkājiet smagas, garas bikses, zābakus, cimdus un kreklu ar garām piedurknēm. Lai mazinātu traumu gūšanas risku, kas saistīts ar priekšmetiem, kuri tiek ierauti rotējošajās daļās, nevalkājiet vaļīgu apdērbu, šalles, rotaslietas utt. Sasieniet matus, lai tie atrastos virs pleciem.
- Strādājot putekļainā vidē, jāvalkā elpošanas aizsargmaska.

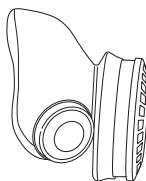

- Pirmās medicīniskās palīdzības aptieciņai ir vienmēr jābūt pa rokai.



Mašīnas drošības aprīkojums

Šajā nodaļā tiek paskaidrota mašīnas drošības detaļu nozīme, to funkcijas un kā tiek veikta to kontrole un apkope, lai garantētu drošības aprīkojuma nevainojamu darbību. Lai atrastu šīs detaļas jūsu mašīnā, skatiet nodaļu Kas ir kas?



BRĪDINĀJUMS! Nekad nelietojiet mašīnu ar bojātām drošības detaļām. Ievērojiet šajā nodaļā uzskaitītās kontroles, apkopes un servisa instrukcijas.

Stop slēdzis

Lietojiet stop slēdzi, lai izslēgtu motoru.

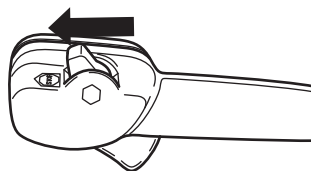

Lai veiktu ierīces apskati un apkopi, noņemiet aizdedzes vadu un aizdedzes sveci.

DROŠĪBAS INSTRUKCIJAS

Vibrāciju samazināšanas sistēma

Jūsu mašina ir aprīkota ar vibrāciju slāpēšanas sistēmu, kas ir konstruēta, lai mazinātu vibrācijas un padarītu darbu maksimāli vieglāku.

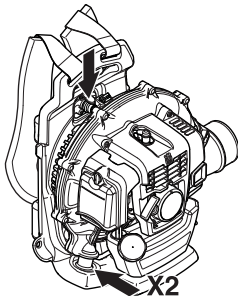

BRĪDINĀJUMS! Personām ar asinsrites traucējumiem pārmērīga atrašanās vibrāciju ietekmē var izraisīt asinsrites vai nervu sistēmas saslimšanu. Apmeklējiet ārstu, ja jūtat pārmērīgas vibrāciju ietekmes simptomus. Tie var būt tirpšana, nejutīgums, kutināšanas izjūtas, "dūrieni", sāpes, normāla spēka pazušana vai pavājināšanās, izmaiņas ādas krāsā un tās struktūrā. Šie simptomi parasti ir novērojami pirkstos, rokās vai locītavās. Risks ieaug pie zemām temperatūrām.

Trokšņa slāpētājs

Trokšņu slāpētājs ir konstruēts, lai iespējami maksimāli mazinātu troksni un, lai novirzītu motora izplūdes gāzes prom no lietotāja.

Valstis ar siltu un sausu klimatu ugunsgrēku risks ir pašsaprotams. Tādēļ slāpētāju tā iekšpusē esam aprīkojuši ar dzirksteļu aizturēšanas sietu.

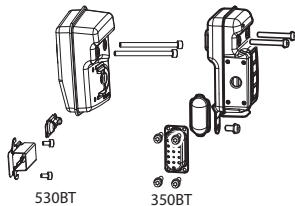

Trokšņu slāpētāja ekspluatācijā ļoti svarīgi ir sekot kontroles, apkopes un servisa instrukcijām. Skatīt norādījumus zem rubrikas Mašīnas drošības aprīkojuma kontrole, apkope un serviss.



BRĪDINĀJUMS!

Ievērojiet, ka: Motora izplūdes gāzes satur oglekļa monoksīdu, kas var izraisīt saindēšanos ar tvana gāzi. Tāpēc nekad neiedarbiniet mašīnu un nestrādājiet ar to telpās vai vietās, kur gaisa cirkulācija ir nepamierinoša.

Motora izplūdes gāzes ir karstas un var saturēt dzirksteles, kas var izraisīt ugunsgrēku. Nekad nedarbiniet mašīnu telpās vai viegli uzliesmojošu materiālu tuvumā.



BRĪDINĀJUMS! Trokšņu slāpētājs satur kancerogēnas vielas. Ja trokšņu slāpētājs ir bojāts, izvairieties no tieša kontakta ar šīm vielām.

Mašīnas drošības aprīkojuma kontrole, apkope un serviss



BRĪDINĀJUMS! Mašīnas servisu un labošanu var veikt personas ar speciālu izglītību. Īpaši tas attiecas uz mašīnas drošības aprīkojumu. Ja mašīna neatbilst zemāk uzskaitītās kontroles prasībām, jums ir jāgriežas servisa darbnīcā. Jebkuras mūsu preces iegāde garantē profesionālas labošanas un servisa pieejamību. Ja pārdevējs, kas jums pārdeva mašīnu, nav mūsu firmas dīleris, palūdziet no viņa tuvākā specializētā servisa adresi.

Stop slēdzis

- Iedarbiniet motoru un pārliecinaties, ka motors apstājas, kad stop slēdzis pārbīda uz stop pozīciju.

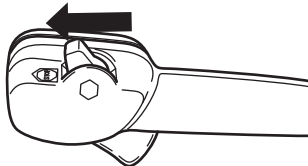

DROŠĪBAS INSTRUKCIJAS

Vibrāciju samazināšanas sistēma



- Regulāri pārbaudiet, vai vibrācijas slāpēšanas ierīcēs nav radušās plaisas vai izveidojusies deformācija. Ja tās ir bojātas, nomainiet.

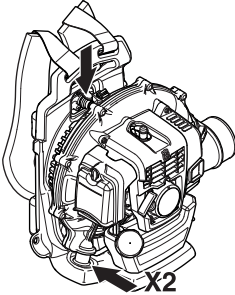

- Pārbaudiet, vai vibrāciju slāpēšanas elementi ir kārtībā un cieši piestiprināti.

Trokšņa slāpētājs



- Nekad nelietojiet mašīnu ar bojātu trokšņu slāpētāju.

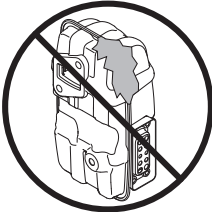

- Regulāri pārbaudiet, vai trokšņu slāpētājs ir stingri piestiprināts mašīnai.

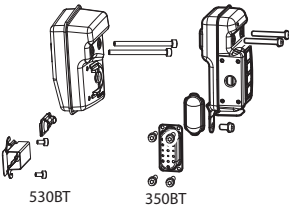

- Jūsu mašīnas trokšņu slāpētājs ir aprīkots ar dzirkstelju aizturēšanas sietu, un tas ir regulāri jātīra. Lasiet norādījumus zem nosaukuma Slāpētājs nodaļā Apkope. Aizsērējis režģis izraisīs motora pārkaršanu un var radīt nopietnus motora bojājumus. Nekad nelietojiet trokšņu slāpētāju ar bojātu dzirkstelju uztveršanas režģi.



BRĪDINĀJUMS! Nekad nelietojiet mašīnu ar bojātu drošības aprikojumu. Mašīnas drošības aprikojums ir jākontrolē un jāuztur, pamatojoties uz šajā nodaļā izklāstīto instrukciju. Ja jūsu mašīna neatbilst kontroles prasībām, nododiet to labošanai servisa darbnīcā.

Gaisa filtrs

Nekad nelietojiet lapu pūtēju bez gaisa filtra vai arī ar bojātu vai deformētu filtra daļu, jo nefiltrēts puteklainais gaiss var ātri sabojāt dzinēju.

Vispārējās darba instrukcijas

SVARĪGI! Šajā nodaļā tiek apskatīti pamata drošības noteikumi darbā ar pūtējiem. Ja nonākat situācijā, kur jums nav skaidrs, kā rīkoties turpmāk, prasiet speciālista padomu. Sazinieties ar jūsu dīleri vai servisa darbnīcu. Izvairieties no tādas lietošanas, kurai jūs neuzskatāt sevi par pietiekoši kvalificētu.

Strādājiet ar ierīci saprātīgā laikā, nevis, piemēram, agri no rīta vai vēl vakarā, kad tas var traucēt citus cilvēkus. Samaziniet trokšņa līmeņus, ierobežojot aprikojuma iekārtu skaitu, kas tiek izmantots vienlaikus. Lai pēc iespējas mazāk traucētu apkārt esošos cilvēkus, izlasiet un ievērojiet šos noteikumus.

- Darbiniet pūtēju pie viszemākās iespējamās droseles. Ir samērā reti nepieciešams darbināt pūtēju pie pilnībā atvērtas droseles, un vairākus darbus var paveikt pie pusatvērtas droseles. Ja darbināsiet ar zemāku droseli, nebūs liels trokšnis un putekļu būs mazāk, turklāt, ir arī ērtāk uzkopt savāktos/pārvietotos grūžus.
- Ar grābekli vai slotu atbrīvojiet zemi pielīpušos grūžus.
- Turiet pūtēja atveri, cik vien iespējams tuvu pie zemes. Lai gaisa plūsma būtu pēc iespējas tuvāk pie zemes, izmantojiet pūtēja cauruļvadu visā tā garumā.
- Pēc lietošanas notīriet! Uzmanieties, lai grūži netiktu iepūsti citu cilvēku dārzā. Izmetiet atkritumus tiem paredzētās tvertnēs.
- Lietojiet mašīnu tikai darba laikā, lai neradītu nevajadzīgu trokšni. Nestrādājiet ar to agri no rīta vai vēl vakarā.



BRĪDINĀJUMS! Esiet informēts par savu apkārtni. Ja kāds tuvojās Jūsu darba zonai, uzstādiat droseles vadību zemākās droseles pozīcijā, līdz persona atradīsies drošā attālumā. Nevērsiet pūtēja cauruļvadu citu cilvēku, dzīvnieku, spēju laukumu, atvērtu logu vai automobili u.c. virzienā.

DROŠĪBAS INSTRUKCIJAS

Drošības pamatnoteikumi



- Nepiederošas personas vai dzīvnieki nedrīkst atrasties darba vietai tuvāk par 15 metriem.
- Pirms degvielas uzpildīšanas, ļaujiet dzinējam atdzist.
- Izvairieties no jebkāda kontakta ar karstām virsmām.
- Ja mašīna aizdegusies, vai ir atgadījies kāda ārkārtas situācija, kas liek Jums atbrīvoties no ierīces, atrisiet stiprinājuma siksnas un ļaujiet mašīnai krist zemē, virzienā uz aizmuguri.
- Spēcīgas gaisa plūsmas var pārvietot priekšmetus ar lielu ātrumu, kuri, atsisoties, var atlikt atpakaļ un radīt smagas acu traumas.

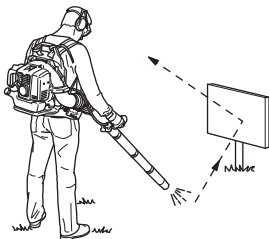

- Nevērsiet pūtēja cauruļvadu citu cilvēku vai dzīvnieku virzienā.
- Pirms piederumu vai citu detaļu montāžas vai demontāžas izslēdziet ierīces motoru.
- Nelietojiet zāģi sliktos laika apstākļos. Piemēram biežā miglā, stiprā lietus gāzē, stiprā vējā, lielā aukstumā utt. Darbs nelabvēlīgos laika apstākļos ir nogurdinošs un var radīt bīstamus apstākļus, kā piem. slidenas darba virsmas.
- Samaziniet pūšanas laiku, viegli samitrinot putekļainās vietas vai izmantojot izsmidzināšanas iekārtu.
- Samaziniet ūdens patēriņu, izmantojot pūtējus, nevis ūdens šļūtenes, kas paredzētas dažādiem lietojumu veidiem zālienā un dārzā, kā, piemēram, režģiem, ekrāniem, griliem, lieveņiem utt
- Raugiet, lai jūs varat droši pārvietoties un stāvēt. Apskatieties, vai jums apkārt nav kādi šķēršļi, kas var traucēt pēkšņu nepieciešamību pārvietoties (saknes,

akmeņi, zari, bedres, utt.). Esiet sevišķi uzmanīgs, strādājot uz slīpas virsmas.



- Nekad nelieciet mašīnu zemē ar ieslēgtu motoru, ja jūs nevarat to paturēt savā redzes lokā.
- Motora izplūdes gāzes satur oglekļa monoksīdu, kas var izraisīt saindēšanos ar tvana gāzi. Tāpēc nekad neiedarbiniet mašīnu un nestrādājiet ar to telpās vai vietās, kur gaisa cirkulācija ir nepamierinoša.
- Pūtēju nedrīkst izmantot, stāvot uz kāpnēm vai sastatnēm, vai augstās vietās (piemēram, uz jumtiem). Darbs uz tiem var radīt smagas traumas.



- UZMANĪBU! Nekad nelietojiet mašīnu, ja nav iespējams pasaukt palīdzību nelaimes gadījumā.

Pamata darba tehnika



BRĪDINĀJUMS! Uzmanieties no izvīstajiem priekšmetiem. Vienmēr lietojiet acu aizsargus. Akmeņi, gruži utt. var nonākt acīs un izraisīt akulu vai citas nopietnas traumas. Nepiederošus turiet pa gabalu. Bērni, dzīvnieki un palīgi nedrīkst atrasties tuvāk darba vietai par 15 metriem. Ja kāds tuvojās, nekavējoties apstādiniet mašīnu.



BRĪDINĀJUMS! Pirms tīrīšanas vienmēr apturiet dzinēju.

- Šis ir mugrusomas tipa pūtējs un darbības laikā nēsājams uz pleca. To var vadīt un kontrolēt, aptverot rokturi ar labo roku.
- Drosele regulē gaisa plūsmas ātrumu. Izvēlieties vispiemērotāko ātrumu atbilstoši uzdevumu veikšanai.

DROŠĪBAS INSTRUKCIJAS

Iestatiet droseles pozīciju ar apturēšanas slēdzi. Lai to izdarītu, nav nepieciešams turēt pirkstu uz droseles visu laiku, kamēr darbiniet pūtēju. Atvelkot vadības sistēmu pilnībā, iegūst pilnībā atvērtu droseles.

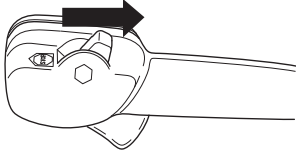

- Pārbaudiet, vai gaisa ieplūde nav nosprostota, piemēram, ar lapām vai grūžiem. Aizsērējusi gaisa ieplūde samazina ierīces pūšanas jaudu un palielina motora darba temperatūru, kas var izraisīt dzinēja darbības traucējumus. Apstādiniet motoru un izņemiet priekšmetu.

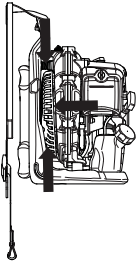

- Strādājot ņemiet vērā vēja virzienu. Lai atvieglotu darbu, strādājiet vēja virzienā.
- Pūtēja izmantošana lielāku kaudžu pārvietošanai ir laika tērēšana, un tas rada nevajadzīgu troksni.
- Stāviet stabilā līdzsvarā un uz droša pamata kājām.
- Kad darbs ir pabeigts, uzglabājiet mašīnu vertikālā stāvoklī.

MONTĀŽA

Pūtēja cauruļvada un vadības roktura montāža

- Savienojiet pūtēju un vadības cauruļvadu ar lokano šļūteni. Savienojiet abus lokanās šļūtenes galus.

Izmantojiet ierīces detaļas.

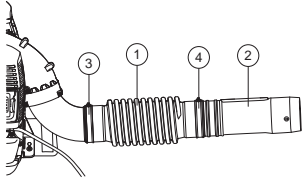

- 1 Lokanā šļūtene
- 2 Vadības cauruļvads
- 3 Apskava
- 4 Apskava

Lai atvieglotu montāžu, nedaudz ieeļļojiet cauruļvadus.

- Piestipriniet roktura turētāju vadības cauruļvadam un piegrieziet skrūvi uz turētāja. Lūdzu, pārļiecinieties, vai roktura turētājs sakrīt ar izliekumu uz vadības cauruļvada.

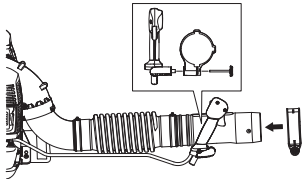

- Noregulējiet pozīciju un lenķi tā, lai iegūtu ērtu darba stāvokli, un pagrieziet.

350BT

- Lai nostiprinātu kabelēšanu uz lokanās šļūtenes, izmantojiet apskavu.

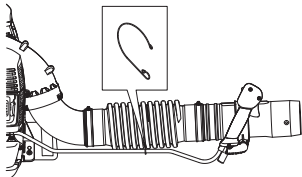

- Savienojiet taisno cauruli ar caurules galu. Saspiediet caurules kopā un pagrieziet tā, lai tās saslēdzas viena ar otru.

530BT

- Nostipriniet kabelus šļūtenes vidū, izmantojot siksnu, kas tiek piegādāta kopā ar kabeliem.
- Vispirms, ietiniet elastīgo šļūteni ar siksnu. Sāķiet no apakšas. Pēc tam izvelkiet siksnu caur siksnas caurumu kā

parādīts attēlā. Lūdzu, ņemiet vērā, ka šļūteni var sabojāt, ja sikсна ir pārāk stingri savilkta.

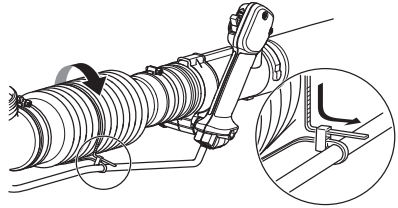

Pūtēja caurule

Uzstādiēt starposma cauruli un pūtēja cauruli. Ja ir nepieciešamas garākas izpūtējcaurules, var pievienot vairākas starposmu caurules.

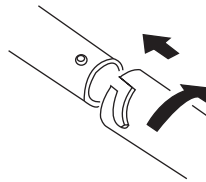

Papildaprīkojums

(Nav iekļauts komplektācijā.)

Stūre

Starpcaurules demontāža. Demontējiet sviru no turētāja un nedaudz uzstiet pa turētāju uz turētāja caurules. Uzstādiēt sviru un piegrieziet.

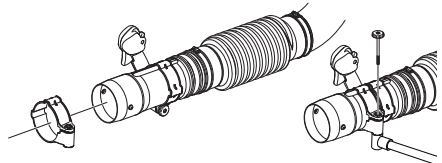

Uzstādiēt starpcauruli.

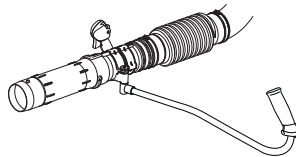

Plakanais uzgalis

- Ja nepieciešams lielāks gaisa plūsmas ātrums, apalo pūtēja cauruli var nomainīt ar plakano uzgali.

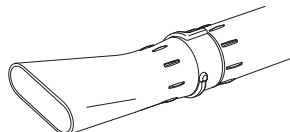

DEGVIELAS LIETOŠANA

Degviela

UZMANĪBU! Iekārta ir aprīkota ar divtaktu dzinēju un tā ir jādarbina ar benzīna un divtaktu dzinējiem piemērotas eļļas maisījumu. Ļoti svarīgi ir noteikt precīzu eļļas daudzumu, lai iegūtu pareizu maisījumu. Maisot nelielu degvielas daudzumu, pat nelielas neprecizitātes var būtiski ietekmēt maisījuma sastāvdaļu attiecības.



BRĪDINĀJUMS! Ar degvielu strādājiet labi vēdināmā vietā.

Benzīns



UZMANĪBU! Vienmēr izmantojiet augstas kvalitātes benzīna (vismaz ar oktānskaitli 90) un eļļas maisījumu.



- Zemākais ieteicamais oktānskaitlis ir 90. Ja jūs darbiniet motoru ar zemāku oktānskaitli nekā 90, tas var izsaukt detonācijas. Tās kāpina motora temperatūru un var radīt nopietnus bojājumus motoram.
- Ja jūs nepārtraukti strādājat ar augstiem apgrīzieniem, ir ieteicams lietot degvielu ar augstāku oktānskaitli. Izmantojiet kvalitatīvu bezsvina benzīnu.

Degviela ar etanola maisījumu, E10 var izmantot (maks. 10% etanola maisījuma). Izmantojot maisījumus ar augstāku etanola koncentrāciju nekā tas ir E10, rodas pārmērīgi liess degmaisījums, kas var izraisīt bojājumus dzinējā.

Divtaktu eļļa

- Lai sasniegtu vislabākos rezultātus un funkcionalitāti, lietojiet HUSQVARNA divtaktu eļļu, kas ir piemērota speciāli mūsu divtaktu motoriem. Maisījums 1:50 (2%).
- Ja HUSQVARNA divtaktu eļļa nav pieejama, jūs varat lietot citu labas kvalitātes divtaktu eļļu, kas ir domāta ar gaisu dzesināmiem motoriem. Kad izvēlaties eļļu, konsultējieties ar jūsu dīleri. Maisījuma proporcijas 1:33 (3%).
- Nekad nelietojiet divtaktu eļļu, kas paredzēta ar ūdeni dzesināmiem laivu motoriem, tā saucamo outboardoil.
- Nelietojiet eļļu, kas paredzēta četraktu motoriem.

Benzīns, litros	Divtaktu eļļa, litros	
	2% (1:50)	3% (1:33)
5	0,10	0,15
10	0,20	0,30
15	0,30	0,45
20	0,40	0,60

Degvielas sajaukšana

- Maisiet benzīnu un eļļu tīrā traukā, kas ir paredzēts degvielām.
- Ielejiet pusi vajadzīgā benzīna daudzuma. Tad pielejiet visu daudzumu eļļas. Samaisiet (sakratiet) degvielas maisījumu. Tad pielejiet atlikušo benzīnu.
- Pirms iepildīšanas mašīnas tvertnē pamatīgi samaisiet (sakratiet) degvielas maisījumu.



- Degvielas daudzumu sagatavojiet ne vairāk kā viena mēneša lietošanai.
- Ja mašīna netiek lietota ilgāku laiku, iztukšojiet un iztīriet degvielas tvertni.

Degvielas uzpildīšana



BRĪDINĀJUMS! Sekojošie uzmanības pasākumi mazinās aizdegšanās risku:

Atkārtoti piepildiet degvielu tikai labi vēdināmā vietā. Nekad nepiepildiet degvielu iekštelpās.

Nesmēķējiet un neturiet siltus priekšmetus degvielas tuvumā.

Vienmēr izslēdziet motoru, pirms degvielas uzpildīšanas.

Pirms degvielas uzpildīšanas izslēdziet motoru un ļaujiet tam dažas minūtes atdzist.

Atveriet degvielas tvertnes vāku lēnām, lai iespējamais spiediens tiek samazināts lēnām.

Pēc degvielas uzpildīšanas rūpīgi noslēdziet degvielas tvertnes vāku.

Ja uz tā ir uzlijusi degviela. Saslaukiet izlijušo un ļaujiet degvielas atlikumiem izgarot.

Pirms iedarbināšanas vienmēr pārvietojiet mašīnu projām no degvielas uzpildīšanas vietas un avota.

- Pirms motora iedarbināšanas pārvietojiet mašīnu vismaz 3 m no degvielas uzpildīšanas vietas.

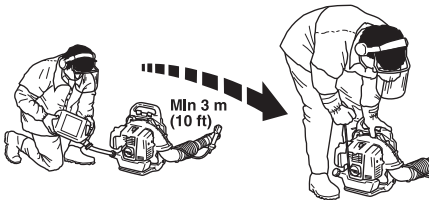

- Notīriet ap degvielas tvertnes vāku. Netīrumi, kas nonāk tvertnē var izraisīt traucējumus darbā.
- Pārļiecinieties, ka degviela ir ļabi samaisīta, sakratot degvielas trauku pirms uzpildīšanas.
- Pirms katras lietošanas pārļiecinieties par degvielas daudzumu tvertnē, bet uzpildoties atstājiet tvertnē brīvu vietu, jo dzinēja un saules siltuma rezultātā degviela izplešas.

IEDARBINĀŠANA UN APSTĀDINĀŠANA

Iedarbināšana un apstādināšana



BRĪDINĀJUMS! Pirms iedarbināšanas vienmēr pārvietojiet mašīnu projām no degvielas uzpildīšanas vietas un avota. Novietojiet mašīnu uz cietas virsmas.

Pārliecinieties, lai darba vidē neatrastos nepiederоši, citādi pastāv nopietnu traumu risks. Drošības attālums ir 15 metri.

Šo mašīnu var iedarbināt tikai tad, ja tā uzstādīta pilnībā. Ja mašīna tiek iedarbināta bez visiem aizsargiem, ar kuriem tā aprīkota, pastāv miesas bojājumu risks.

Ja motors ir auksts

Aizdedze: Virziet stop slēdzi uz iedarbināšanas pozīciju. Apmēram 1/3 no atvērtas pozīcijas

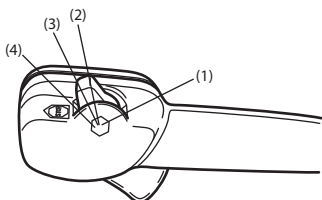

530BT

- Tukšgaitas apgrīzietu skaits (3)

350BT

- Apmēram 1/3 no atvērtas pozīcijas (2)

Nav atļauts uzstādīt apturēšanas slēdzi pilnībā atvērtas drosēles pozīcijā.

Gaisa vārsts: Iestādiet gaisa vārstu "choke" pozīcijā.

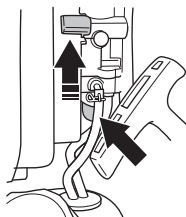

Degvielas sūkņis: Piespiediet degvielas sūkņa gumijas sūkņīti vairākas reizes līdz sūkņītis ir papildīts ar degvielu. Sūkņītim nav jābūt pilnīgi pilnam ar benzīnu.

Ja motors ir silts

Lietojiet to pašu procedūru kā ar aukstu motoru, tikai neiestādiet droselēvārstu choke pozīcijā.

Iedarbināšana

Pieturiet ar kreiso roku mašīnas korpusu stingri pie zemes (IEVĒROT! Ne ar kāju palīdzību!). Satveriet startera rokturi ar labo roku un lēnām izvelciet startera auklu, kamēr jūtat pretestību (startera saķeri), un tad raujiet auklu strauji un spēcīgi. **Nekad nesatīniet startera auklu ap roku.**



Atkārtoti velciet auklu, līdz dzinējs iedarbojas. Pēc dzinēja iedarbināšanas atgrieziet drosēles vadību palaišanas pozīcijā.

UZMANĪBU! Startera auklu neizvelciet pilnīgi līdz galam un arī nelaidiet to vajā no pilnīgi izvilka stāvokļa. Tā var sabojāt mašīnu.

Gaiss tiek izlaists, tiklīdz motors ir iedarbināts, pat, ja darbojas tukšgaitā. Pārliecinieties, lai nevienš neatrastos pūtēja vai pūtēja caurules tuvumā.

Ar akcelerators uzstādiet vēlamo dzinēja griezes momenta skaitu.

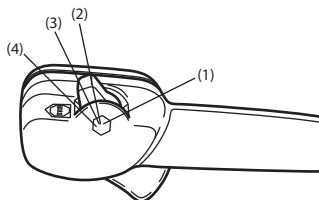

Ļaujiet motoram dažas minūtes uzsilt.

- 1 Pilnībā atvērtā droselē
- 2 Apmēram 1/3 no atvērtas pozīcijas
- 3 Tukšgaitas apgrīzietu skaits
- 4 Stop slēdzis

Apstādināšana

Motors tiek apstādināts, kad apturēšanas slēdzis tiek iebīdīts izslēgšanas stāvoklī.

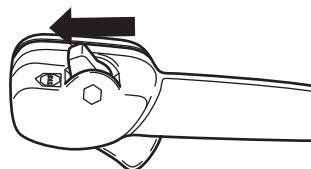

Vispārēji

Lai veiktu ierīces apskati un apkopi, noņemiet aizdedzes vadu un aizdedzes sveci. Izvairieties no jebkāda kontakta ar karstām virsmām.

Karburators

Brīvgaitas apgriezumu skaita regulēšana

Pirms tiek uzsākti jebkādi pielāgošanas darbi, jāpārbauda gaisa filtra tīrība un jāpārlicinās, vai gaisa filtra vāciņš ir savā vietā.

350BT

Rūpnīcā brīvgaitas apgriezumu skaits ir iestatīts: 2200 rpm.

530BT

Rūpnīcā brīvgaitas apgriezumu skaits ir iestatīts: 3000 rpm.

Ja brīvgaitas apgriezumu skaitu vēlaties pārregulēt, lietojiet karburatoru augšdaļā izvietoto regulēšanas skrūvi.

Trokšņa slāpētājs



Trokšņu slāpētājs ir konstruēts, lai mazinātu trokšņu līmeni un lai novirzītu izdedžu gāzes prom no lietotāja. Izdedžu gāzes ir karstas un var saturēt dzirksteles, kas var izraisīt ugunsgrēku, ja tās skar sausu, viegli degošu vielu.

Trokšņu slāpētājs ir aprīkots ar speciālu dzirksteļu aizturēšanas sietu. Tīriet dzirksteļu aizturēšanas sietu vienu reizi mēnesī. To dara ar metāla birsti.

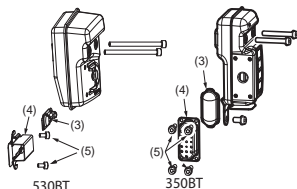

Lai noņemtu dzirksteļu aizturēšanas sietu, rīkojieties šādi:

- Noņemiet izplūdes cauruļvadu (4, 5).
- Izņemiet dzirksteļu aizturētāju (3).
- Izņemiet dzirksteļu aizturēšanas sietu un iztīriet to ar stiepleņu suku. Ja dzirksteļu aizturēšanas siets ir bojāts, nomainiet to.
- Iztīriet visus oglekļa nosēdumus, kas atrodas slāpētāja ieplūdē un izplūdē, kā arī cilindra izplūdes atverē.

UZMANĪBU! Nekad neļietojiet mašīnu ar sliktas kvalitātes trokšņu slāpētāju.

Regulāri pārbaudiet vai trokšņu slāpētājs nav bojāts un vai tas ir nostiprināts. Pievelciet skrūves.

- 350BT 8–12 Nm. (1)
- 530BT 7–11 Nm. (2)

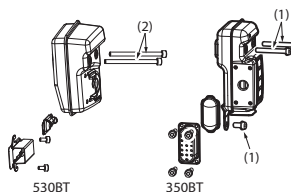

Pārbaudiet, vai dzirksteļu aizturētājs un izplūdes cauruļvads ir saskrūvēti pareizi (5). Piegrieziet līdz 2–3 Nm.



BRĪDINĀJUMS! Ierīces darbības laikā trokšņu slāpētājs ļoti sakarst un tāds paliek vēl kādu laiku pēc apstāšanās. Tas attiecas arī uz darbību tukšgaitā. Pieskaršanās tam var izraisīt ādas apdegumus. Ievērojiet ugunsdrošību!

Dzesēšanas sistēma



Mašīna ir aprīkota ar dzesēšanas sistēmu, lai nodrošinātu maksimālu zemu motora temperatūru darba laikā.

Dzesēšana sistēma sastāv no:

- Dzesināšanas spārņiem uz cilindra.
- Gaisa ieplūdes sietfiltrs

Tīriet dzesināšanas sistēmu ar birsti nedēļā vai biežāk smagākos darba apstākļos. Netīra vai piesērējusi dzesināšanas sistēma izraisa mašīnas pārkaršanu, kas, savukārt, bojā virzuli un cilindrus. Pārbaudiet, vai nav noblōkēti uzgāji.

Gaisa ieplūdes sietfiltrs

No visām pusēm pārbaudiet, vai gaisa ieplūde nav nosprostota, tai skaitā arī apakšā, piemēram, ar lapām vai gružiem. Aizsērējusi gaisa ieplūde samazina ierīces pūšanas jaudu un palielina motora darba temperatūru, kas var izraisīt

APKOPE

dzinēja darbības traucējumus. Apstādiniet motoru un izņemiet priekšmetu.

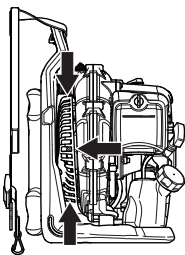

BRĪDINĀJUMS! Nekad nelietojiet pūtēju, ja siets neatrodas tam paredzētajā vietā. Pirms lietošanas pārbaudiet, vai siets atrodas tam paredzētajā vietā un vai tas nav sabojāts.

Aizdedzes svece

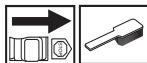

Aizdedzes sveces stāvokli ietekmē sekojošais:

- Nepareiza karburatora noregulēšana.
- Nepareizs degvielas maisījums (pārāk daudz vai nepareizas markas eļļa).
- Netīrs gaisa filtrs.

Šie faktori izraisa nogulsņējumus uz elektrodiem, kas var radīt darbības traucējumus un iedarbināšanas grūtības.

Notīriet aizdedzes sveces ārpusi. Izņemiet sveci un pārbaudiet svečvada uzgaļa elektrodu atstarpī. Noregulējiet atstarpī līdz 0,6–0,7 mm vai nomainiet aizdedzes sveci. Pārbaudiet, lai aizdedzes svecei būtu tā saucamais radio traucējumu novērsejs.

0,6–0,7 mm

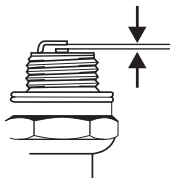

UZMANĪBU! Vienmēr lietojiet ieteikto sveces tipu! Nepareiza svece var nopietni bojāt virzuli/cilindru.

Gaisa filtrs

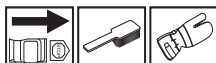

Gaisa filtrs regulāri jāattīra no putekļiem un netīrumiem, lai novērstu:

- Kaburatora sabojāšanos
- Iedarbināšanas grūtības
- Jaudas samazināšanos

- Motora detaļu nevajadzīgu nodilšanu
- Nenormāli lielu degvielas patēriņu.

Pārbaudiet gaisa filtru un nepieciešamības gadījumā to iztīriet.

Lai izvairītos no apdegumiem, nepieskarieties karstām virsmām, tādām kā, trokšņu slāpētājs, cilindri un citas sakarsušās virsmas.

Gaisa filtra tīrīšana

530BT

- Nomontējiet gaisa filtra vāku un izņemiet gaisa filtru. Mazgājiet tirā, karstā ziepjūdenī.
- Uzlieciet atpakaļ gaisa filtru un gaisa filtra vāku. Neaizmirstiet ielikt atpakaļ vietā gaisa režģi. Ja nav režģa, gaisa attīrītājs nav pietiekami noslēgts un putekļi var viegli iekļūt cilindrā.

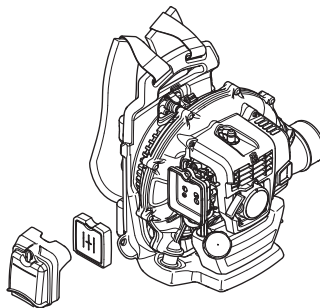

Gaisa filtrs, kas lietots ilgāku laiku, nav pilnīgi iztīrāms. Tādēļ tas jānomaina ar jaunu filtru. **Vienmēr nomainiet bojātu gaisa filtru.**

Ja mašina tiek lietota putekļainos apstākļos, gaisa filtrs ir jāieeļļo. Skatiet norādījumus zem rubrikas Gaisa filtra ieeļļošana.

350BT

- Nomontējiet gaisa filtra vāku un izņemiet gaisa filtru. Mazgājiet tirā, karstā ziepjūdenī. Izžāvējiet filtru pirms atliekat atpakaļ.

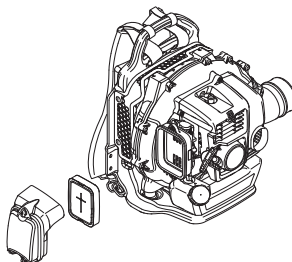

Gaisa filtrs, kas lietots ilgāku laiku, nav pilnīgi iztīrāms. Tādēļ tas jānomaina ar jaunu filtru. **Vienmēr nomainiet bojātu gaisa filtru.**

Ja mašina tiek lietota putekļainos apstākļos, gaisa filtrs ir jāieeļļo. Skatiet norādījumus zem rubrikas Gaisa filtra ieeļļošana.

- Uzlieciet atpakaļ gaisa filtru un gaisa filtra vāku.

Gaisa filtra ieeļļošana

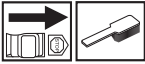

Vienmēr lietojiet tikai speciālo filtru eļļu. Filtra eļļa satur šķīdinātājus, kas nodrošina, ka eļļa vienmērīgi sadalās pa visu filtru. Tāpēc izvairieties, ka eļļa nokļūst uz ādas.

Ielieciet filtru plastmasas maisiņā un uzlejiet tam eļļu. Saspaidiet maisiņu, lai eļļa vienmērīgi aptver visu filtru. Izņemiet filtru no maisiņa un pirms filtra atlikšanas vietā mašīnā, nokratiet eļļas pārpalikumus no filtra. Nekad neizmantojiet motoreļļu. Tā ļoti ātri izsūcas cauri filtram un nogulsņējas apakšā.

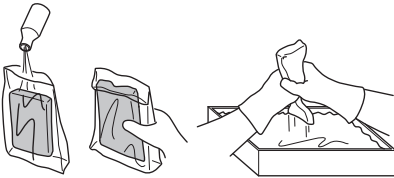

Plecu sikсна

Ja plecu sikсна ir bojāta, lietošanas laikā tā var saplīst, un mašīna var nokrist, izraisot traumas. Sekojiet zemāk esošajiem norādījumiem par to, kā nomainīt plecu siksnu.

- 1 Izņemiet skavu no siksnas.
- 2 Izvelkiet siksnas galu caur piekari.
- 3 Uzstādiet atpakaļ skavu uz siksnas.



BRĪDINĀJUMS! Pārbaudiet, vai skavā esošā biežā, apajā tapa ir ievietota siksnā. Ja tā ir ievietota nepareizi, tas var izraisīt traumas.

APKOPE

Apkopes grafiks

Tālāk tekstā iepazīsities ar dažām vispārējām apkopes instrukcijām. Ja jūs vēlaties papildu informāciju, griezieties servisa darbnīcā.

Apkope	Ikdienas apkope	Nedēļas apkope	Ikmēneša apkope
Notīriet mašīnas virsmu.	X		
Pārbaudiet, vai droseles vadība darbojas droši.	X		
Pārbaudiet, vai stopslēdzis darbojas.	X		
Iztīriet gaisa filtru. Ja nepieciešams, nomainiet.	X		
Pārbaudiet, vai skrūves un uzgriežņi ir piegriezti.	X		
Pārbaudiet, vai nav manāma degvielas noplūde no motora, tvertnes vai degvielas vadiem.	X		
Pārbaudiet vai degvielas filtrs nav piesārņots un vai degvielas vadā nav ieplaisājumu vai citu defektu. Ja nepieciešams, nomainiet.	X		
Iztīriet vai nomainiet trokšņu slāpētāja dzirkstelju uztveršanas režģi (tikai trokšņu slāpētājiem bez katalizatora).	X		
No visām pusēm pārbaudiet, vai nav nobloķēts gaisa ieplūdes sietfiltrs.	X		
Pārbaudiet starteri un tā auklu.		X	
Pārbaudiet, vai vibrāciju slāpēšanas iekārtas nav bojātas.		X	
Notīriet aizdedzes sveces ārpusi. Izņemiet sveci un pārbaudiet svečvada uzgala elektrodu atstarpi. Noregulējiet atstarpi līdz 0,6–0,7 mm vai nomainiet aizdedzes sveci. Pārbaudiet, lai aizdedzes svecei būtu tā saucamais radio traucējumu novērsējs.		X	
Iztīriet mašīnas dzesēšanas sistēmu.		X	
Notīriet karburatoru no ārpusē un tā apkaimi.		X	
Pārbaudiet visus kabelus un savienojumus.			X
Nomainiet aizdedzes sveci. Pārbaudiet, lai aizdedzes svecei būtu tā saucamais radio traucējumu novērsējs.			X
Pārbaudiet un iztīriet trokšņu slāpētāja dzirkstelju uztveršanas režģi (trokšņu slāpētājiem ar katalizatoru).			X
Iztīriet degvielas tvertni.			X

TEHNISKIE DATI

Tehniskie dati

Tehniskie dati	530BT	350BT
Motors		
Cilindra tilpums, cm ³	29,5	50,2
Brīvgaitas apgriezienu skaits, apgr./min	3000	2200
Maks. motora jauda saskaņā ar ISO 8893, kW/ apgr./min.		
Trokšņu slāpētājs ar katalizatoru	Nē	Nē
Aizdedzes sistēma ar apgr. skaita regulēšanu	Nē	Jā
Aizdedzes sistēma		
Aizdedzes svece	NGK CMR7H/ TORCH AC7R	NGK CMR7H/ TORCH AC7R
Elektrodu attālums, mm	0,6–0,7	0,6–0,7
Degvielas/ elļošanas sistēma		
Benzīna tvertnes tilpums, litri	0,85	1,25
Svars		
Svars, bez degvielas, kg	6,75	10,2
Trokšņa emisijas		
(skatīt piezīmi.1)		
Skaņas jaudas līmenis, mērits dB(A)	102	104
Skaņas jaudas līmenis, garantēts L _{WA} dB(A)	102	104
Trokšņa līmeņi		
(skatīt 2. piezīmi)		
Ekvivalents skaņas spiediena līmenis pie lietotāja auss, mērits saskaņā ar EN15503, dB(A)	91	95
Vibrāciju līmenis		
(skatīt 3. piezīmi)		
Ekvivalenti vibrāciju līmeņi (a _{nv,eq}) ar rokturi, ko mēra saskaņā ar EN15503, m/s ²	2,5	2,1
Ventilatora darbība		
Maks.gaisa ātrums ar standarta uzgali, m/s:	65	80
Gaisa plūsma ar standarta uzgali, m ³ /min	10.6	14
Vidējais gaisa tilpums (pie vāka) m ³ /min	13.1	19,6

Piezīme 1: Trokšņa emisija apkārtne ir mērīta kā trokšņa jauda (L_{WA}) saskaņā ar EK direktīvu 2000/14/EK. Aparāta skaņas intensitātes līmenis ir izmērīts ar piestiprinātu oriģinālu griezni, kas veic darbu augstākajā līmenī. Atšķirība starp garantēto un izmērīto skaņas intensitāti ir tāda, ka mērījumu rezultātā garantētajai skaņas intensitātei ir arī izkliede un novirzes starp dažādiem tā paša modeļa aparātiem, kas atbilst Direktīvai 2000/14/EK.

Piezīme Nr. 2: Ekvivalentu skaņas spiediena līmeņi aprēķina ar šādu laika sadalījumu: 1/7 tukšgaitā un 6/7 ar maksimālo ātrumu. Sniegtajos datos par ekvivalenta skaņas spiediena līmeņi, aparātam ir tipiska statistiskā 1 dB (A) izkliede (standartnovirze).

Piezīme Nr. 3: Ekvivalentu vibrācijas līmeņi aprēķina ar šādu laika sadalījumu: 1/7 tukšgaitā un 6/7 ar maksimālo ātrumu. Sniegtajos datos par līdzvērtīgu vibrācijas līmeņi ir tipiska statistiskā izkliede (standartnovirze) 1 m/s².

TEHNISKIE DATI

Garantija par atbilstību EK standartiem (Attiecas vienīgi uz Eiropu)

Husqvarna AB, SE-561 82 Husqvarna, Zviedrija, tel.Nr.: +46-36-146500 uz savu atbildību ar šo apliecinā, ka pūtēji **Husqvarna 530BT, 350BT**, sākot ar 2016. gada sērijas numuriem un turpmāk (gada skaitlis, kam seko sērijas numurs, ir skaidri norādīts uz uzlīmes), atbilst PADOMES DIREKTĪVAS prasībām:

- 2006. gada 17 maijs, Direktīva **2006/42/EK**, "par mašīnu tehniku".
- 2014. g. 26. februāris "par elektromagnētisko saderību" **2014/30/ES**.
- 2000. g. 8. maija "par trokšņu emisiju apkārtnē" **2000/14/EK**. Atbilstības novērtēšana saskaņā ar V pielikumu.

Informāciju par trokšņu emisijām skatīt nodajā Tehniskie dati. Izmantoti sekojoši standarti: **EN ISO 12100-2/A1:2009, CISPR 12:2009, EN 15503:2009**

Brīvprātīgu tipa kontroli Husqvarna AB uzdevumā ir veikusi SMP Svensk Maskinprovning AB, Box 7035, SE-750 07 Uppsala, Zviedrija. Sertifikātu numuri:

SEC/09/2102 – 530BT, **SEC/09/2103** – 350BT

Husqvarna, 2016.g. 30. marts.



Per Gustafsson, Nodaļas vadītājs (Pilnvarotais Husqvarna AB pārstāvis ir atbildīgs par tehnisko dokumentāciju.)

KLÚČ K SYMBOLOM

Symbody

VAROVANIE! Stroj môže byť nebezpečný, ak sa používa nesprávne alebo neopatrne a môže spôsobiť vážne alebo smrteľné zranenia operátorovi alebo ostatným osobám.



Prosím, prečítajte si pozorne tento návod na obsluhu a presvedčte sa, či pokynom pred používaním stroja rozumiete.



Vždy majte na sebe:

- Ochrana sluchu
- Schválenú ochranu očí



Tento výrobok spĺňa platné smernice EÚ.



V prípade potreby noste rukavice.



Fúkač môže odhodiť predmety, ktoré môžu odskočiť späť. Ak sa nepoužíva odporúčané bezpečnostné vybavenie, môže to spôsobiť vážne poranenia očí.



Operátor fúkača musí zabezpečiť, aby sa žiadni ľudia alebo zvieratá nedostali bližšie ako 15 metrov od stroja. Ak v rovnakom priestore pracuje niekoľko operátorov, bezpečná vzdialenosť medzi nimi musí byť minimálne 15 metrov.



V prašnom prostredí by sa mala používať dýchacia maska.



Žiadnou časťou tela sa nedotýkajte horúcich povrchov.



Hlukové emisie do okolia sú v súlade so smernicou Európskej únie. Emisie stroja sú stanovené v kapitole Technické údaje a na nálepke.



Ostatné symboly/emblémy na stroji odkazujú na zvláštne požiadavky certifikácie pre určité trhy

Vypnite motor posunutím vypínača do polohy STOP, predtým než budete vykonávať akékoľvek kontroly alebo údržbu.



Vždy noste ochranné rukavice.



Vyžaduje sa pravidelné čistenie.



Vizuálna kontrola.



Treba nosiť ochranné okuliare alebo štít.



Plnenie paliva.



Páka sýtiča v „otvorenej polohe“



Páka sýtiča v „zatvorenej polohe“.



Obsah

KLÚČ K SYMBOLOM

Symboly 383

OBSAH

Obsah 384

Pred naštartovaním dbajte na nasledovné: 384

ÚVOD

Vážení zákazník, 385

ČO JE ČO?

Čo je čo na fúkači? 386

VŠEOBECNÉ BEZPEČNOSTNÉ OPATRENIA

Všeobecné 387

BEZPEČNOSTNY PRÍKAZ

Osobné ochranné prostriedky 389

Bezpečnostné vybavenie stroja 389

Kontrola, údržba a servis bezpečnostného vybavenia stroja 390

Všeobecné pracovné pokyny 391

MONTÁŽ

Montáž fúkacej trubice a ovládacej rukoväti 394

NARÁBANIE S PALIVOM

Palivo 395

Doplňanie paliva 396

ŠTART A STOP

Štart a stop 397

ÚDRŽBA

Všeobecné 398

Karburátor 398

Trmič výfuku 398

Chladiaci systém 398

Mriežka nasávania vzduchu 398

Zapaľovacia sviečka 399

Vzduchový filter 399

Ramenný popruh 400

Plán údržby 401

TECHNICKÉ ÚDAJE

Technické údaje 402

EÚ vyhlásenie o zhode 403

Pred naštartovaním dbajte na nasledovné:

Starostlivo si prečítajte pokyny.



VAROVANIE! Dlhodobé vystavenie hluku môže spôsobiť trvalé poškodenie sluchu. Vždy preto používajte schválené chrániče sluchu.



VAROVANIE! Za žiadnych okolností nemeňte pôvodnú konštrukciu stroja bez schválenia od výrobcu. Vždy používajte originálne náhradné diely. Nepovolené zmeny alebo príslušenstvo môžu viesť k vážnemu zraneniu alebo smrti obsluhy alebo ostatných osôb.



VAROVANIE! Ak sa fúkač používa neopatrne alebo nesprávne, stáva sa nebezpečným nástrojom a môže spôsobiť vážne, až smrteľné úrazy. Je veľmi dôležité, aby ste si prečítali tento návod na obsluhu a porozumeli jeho obsahu.

Firma Husqvarna neustále vyvíja svoje výrobky a preto si vyhradzuje právo modifikovať dizajn a vzhľad výrobkov bez predchádzajúceho upozornenia.

Tento stroj je určený výlučne na fúkanie trávnikov, chodníkov, asfaltových ciest a podobne.

Vážení zákazníci,

Blahoželáme vám, že ste sa rozhodli pre kúpu výrobku spoločnosti Husqvarna! Spoločnosť Husqvarna je založená na tradícii, ktorá siaha až do roku 1689, keď švédsky kráľ Karl XI. nariadil postaviť továreň na výrobu mušket na brehoch rieky Huskvarna. Výber polohy bol logický, pretože vodná elektrárňa získavala energiu z vody rieky Huskvarna. V priebehu viac ako 300 rokov svojej existencie vyprodukovala továreň Husqvarna veľké množstvo výrobkov od pecí na drevo po moderné kuchynské spotrebiče, šijacie stroje, bicykle, motocykle atď. V roku 1956 boli na trh uvedené prvé elektrické kosačky na trávu a za nimi v roku 1959 nasledovali reťazové píly a v tomto odvetví spoločnosť Husqvarna pracuje dodnes.

V súčasnosti je spoločnosť Husqvarna jedným z popredných svetových výrobcov lesných a záhradníckych výrobkov, pričom najvyššou prioritou je kvalita. Obchodná koncepcia je vyvíjať, vyrábať a uvádzať na trh motorové lesné a záhradnícke výrobky, rovnako ako výrobky v oblasti stavebného priemyslu. Cieľom spoločnosti Husqvarna je tiež zastávať popredné miesto v oblasti ergonómie, použiteľnosti, bezpečnosti a ochrany životného prostredia. Preto sme vyvinuli množstvo rozličných funkcií pre naše výrobky v rámci týchto oblastí.

Sme presvedčení, že vysoko oceníte kvalitu a výkon nášho výrobku aj o mnoho rokov neskôr. Kúpou jedného z našich výrobkov ste získali prístup k odbornej pomoci pri opravách a servise, kedykoľvek ich budete potrebovať. Ak maloobchodný predajca, ktorý vám predáva stroj, nie je jedným z autorizovaných predajcov, požiadajte o adresu najbližšieho autorizovaného servisu.

Vaša spokojnosť s našim výrobkom a jeho dlhoročná funkčnosť sú našim prianím. Nezabudnite, že tento návod na obsluhu je cenný dokument! Dodržiavaním v ňom uvedených pokynov (týkajúcich sa používania, servisu, údržby a pod.) môžete predĺžiť životnosť stroja a zvýšiť jeho hodnotu pri ďalšom predaji. Ak stroj predávate, skontrolujte, či ste kupujúcemu poskytli aj tento návod na obsluhu.

Ďakujeme, že používate produkt Husqvarna.

Firma Husqvarna neustále vyvíja svoje výrobky a preto si vyhradzuje právo modifikovať dizajn a vzhľad výrobkov bez predchádzajúceho upozornenia.

ČO JE ČO?

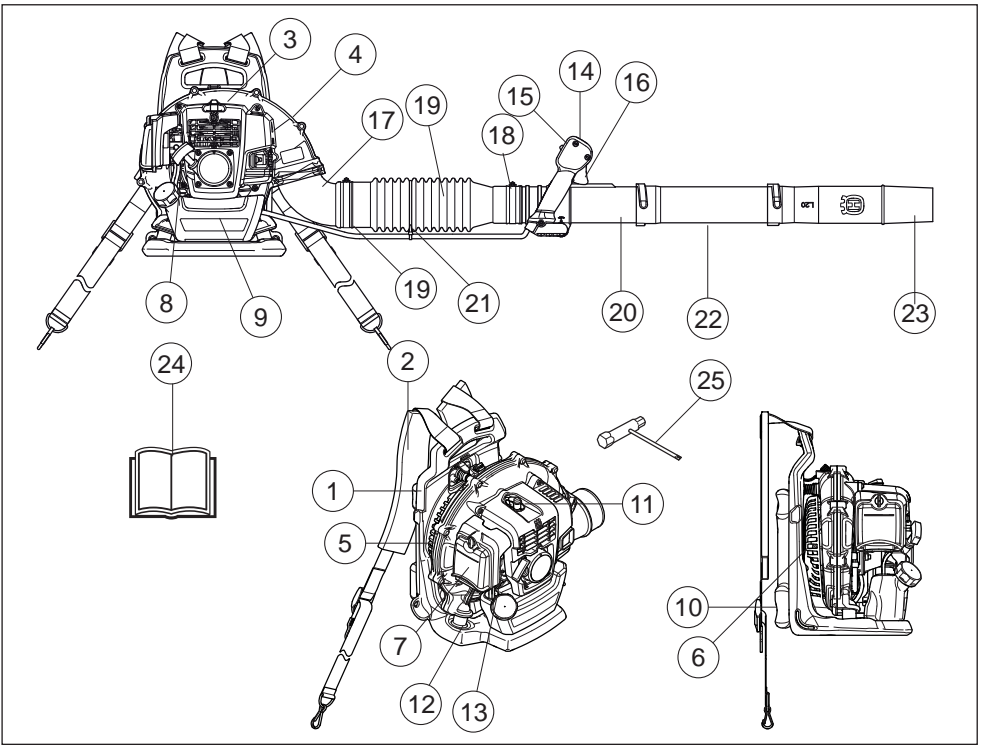

Čo je čo na fúkači?

- | | |
|---|--|
| 1 Rám | 13 Páka sýtiča |
| 2 Popruh (Bočný popruh je k dispozícii len pri modeloch 350BT.) | 14 Ovládacia rukoväť/Prevádzková rukoväť |
| 3 Kryt motora | 15 Vypínač s nastavením polohy plynu |
| 4 Rám ventilátora | 16 Páčka |
| 5 Mriežka nasávania vzduchu | 17 Koleno |
| 6 Ventilátor | 18 Svorka |
| 7 Čistič vzduchu | 19 Pružná hadica |
| 8 Štartovacia rukoväť | 20 Ovládacia trubica |
| 9 Palivová nádrž | 21 Svorka |
| 10 Podložka | 22 Stredná trubica |
| 11 Zapaľovacia sviečka | 23 Fúkacia trubica |
| 12 Systém na tlmenie vibrácií | 24 Návod na obsluhu |
| | 25 Kombinovaný kľúč |

VŠEOBECNÉ BEZPEČNOSTNÉ OPATRENIA

Všeobecné

DÔLEŽITÉ!

Tento stroj je určený výlučne na fúkanie trávnikov, chodníkov, asfaltových ciest a podobne.

Pred použitím vykonajte celkovú kontrolu stroja – pozrite si plán údržby.

Nikdy nepoužívajte stroj pri únave, po požití alkoholu alebo liekov, pretože to môže viesť k zníženiu zrakovej schopnosti, schopnosti usudzovania, alebo telesnej rovnováhy.

Vždy noste vhodný ochranný odev. Pozrite pokyny v rámci kapitoly Osobné ochranné prostriedky.

Nikdy nepoužívajte stroj na ktorú boli vykonané úpravy a nezohoduje sa s originálnym prevedením.

Nikdy nepoužívajte poškodené zariadenie. Vykonávajte bezpečnostné kontroly, údržby a dodržiavajte servisné pokyny uvedené v tomto návode. Určité opatrenia týkajúce sa servisu a údržby zariadenia musia vykonávať iba odborníci. Pozrite si pokyny v časti Údržba.

Pred naštartovaním sa musia nasadiť všetky kryty a ochranné prvky. Skontrolujte, či nie sú kryt zapalovacej sviečky a zapalovací vodič poškodené, aby ste predišli riziku elektrického šoku.

Operátor fúkača musí zabezpečiť, aby sa žiadni ľudia alebo zvieratá nedostali bližšie ako 15 metrov od stroja. Ak v rovnakom priestore pracuje niekoľko operátorov, bezpečná vzdialenosť medzi nimi musí byť minimálne 15 metrov.

Stroj nikdy nesmú používať deti.

Nikdy nedovoľte používať stroj inej osobe bez toho, aby ste sa najprv nepresvedčili, že táto porozumela obsahu operátorskej príručky.

Vždy pred začatím práce skontrolujte, či sa na mriežke nasávania vzduchu nenachádzajú žiadne predmety, ktoré by mohli blokovať prívod vzduchu.

Nikdy nedemontujte mriežku nasávania vzduchu.

V prípade nebezpečenstva sa zbvajte stroja tak, že otvoríte popruh na páse a hrudníku a nechajte stroj spadnúť dozadu.

Vždy sa spojte s miestnymi úradmi a skontrolujte, či dodržiavate platné predpisy.

Žiadnou časťou tela sa nedotýkajte horúcich povrchov.

Keď je motor naštartovaný, nikdy sa nedotýkajte zapalovacej sviečky ani kábla zapalovania.



VAROVANIE! Tento prístroj vytvára počas prevádzky elektromagnetické pole. Toto pole môže za určitých okolností spôsobovať rušenie aktívnych alebo pasívnych implantovaných lekárskeho prístrojov. Na zníženie rizika vážneho alebo smrteľného zranenia odporúčame osobám s implantovanými lekárskeho prístrojmi, aby sa pred používaním tohto stroja poradili so svojím lekárom a s výrobcom implantovaného lekárskeho prístroja.

Štartovanie

- Nikdy stroj neštartujte v uzavretom priestore. Výfukové plyny môžu byť pri vdýchnutí nebezpečné.
- Dávajte pozor na okolie a zabezpečte, aby žiadne osoby alebo zvieratá nemohli prísť do kontaktu s fúkačom.
- Položte stroj na zem a ľavou rukou pritlačte teleso stroja k zemi (POZNÁMKA! Nie nohou). Teraz pravou rukou uchopte rukoväť štartéra a rýchlo a silno potiahnite.



Bezpečnosť práce s palivom



- Vždy používajte nádobu na palivo s ventilom proti pretečeniu paliva.
- Nikdy nedopĺňajte palivo počas chodu motora. Pred doplnením paliva motor vždy zastavte a nechajte ho na niekoľko minút vychladnúť.
- Pri dopĺňovaní alebo miešaní paliva (benzín a dvojtaktný olej) zabezpečte čo najlepšie vetranie.
- Zamedzte styku pokožky s palivom. Palivo dráždi pokožku a môže dokonca vyvolať zmeny pokožky.
- Pred naštartovaním sa vzdialte so strojom najmenej 3 metre od miesta dopĺňania paliva.

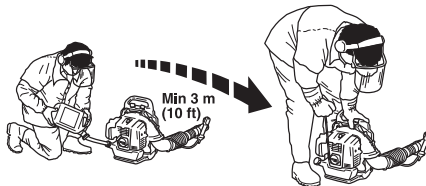

- Nikdy stroj neštartujte:
 - Keď ste naň rozliali palivo. Poutierajte rozliate palivo a zvyšné palivo nechajte odpariť.
 - V prípade, že vylejete palivo na seba alebo na svoje šaty, vymeňte si ich. Pournývajte si všetky časti tela, ktoré prišli do kontaktu s palivom. Použite mydlo a vodu.
 - Ak zo stroja presakuje palivo. Pravidelne kontrolujte, či z uzáveru nádrže alebo palivových vedení nepresakuje.

VŠEOBECNÉ BEZPEČNOSTNÉ OPATRENIA

Preprava a uchovávanie

- Stroj a palivo uchovávajú a prepravujú tak, aby nevznikalo žiadne riziko presakovania alebo výparov, ktoré by prišli do kontaktu s iskrami, otvoreným plameňom, napr. z elektrických strojov, elektrických motorov, elektrických relé/spínačov alebo ohrievačov.
- Pri skladovaní a preprave paliva vždy používajte na to určené schválené kanistre.
- Pri skladovaní stroja na dlhé obdobia je potrebné vyprázdniť nádrž. Ohľadom zariadenia na zvyšného paliva sa spojte s benzínovým čerpadlom vo vašom okolí. Vyprázdnite palivovú nádrž a stlačte vývevu, kým sa nádrž úplne nevyprázdni.
- Odmontujte zapalovaciu sviečku a nalejte jednu lyžicu 2-taktného motorového oleja do valca. Motor niekoľkokrát prevráťte a potom namontujte späť zapalovaciu sviečku.
- Pred dlhodobým skladovaním vykonajte kompletný servis a vyčistite stroj.
- Zabezpečte stroj počas prepravy.
- Stroj skladujte na suchom, chladnom a dobre vetranom bezpečnom mieste. Stroj skladujte mimo dosahu detí.



VAROVANIE! Pri zaobchádzaní s palivom buďte opatrní. Pamätajte na nebezpečenstvo požiaru, výbuchu alebo nadýchania sa výparov.

Nastavenie popruhu



VAROVANIE! Pri práci s týmto strojom vždy noste popruhy. V opačnom prípade nie je možné bezpečné ovládanie, čo môže mať za následok poranenie operátora alebo iných osôb.

Uistite sa, že popruh je zatvorený a správne nastavený.

Ak nepoužívate pásový popruh, nezabudnite ho z jednotky odopnúť a uskladniť. Hrozí nebezpečenstvo, že popruh voľne visiaci na jednotke sa niekde zachytí.

Hrozí nebezpečenstvo, že nezatvorený popruh sa môže zaseknúť alebo ho môže nasať ventilátor stroja.



Správne nastavenie popruhov a stroja výrazne uľahčí prácu. Nastavte popruhy tak, aby ste mali čo najlepšiu pracovnú polohu.



Napnutie bočných popruhov musí byť také, aby rovnomerne rozkladalo hmotnosť stroja na obidve ramená.

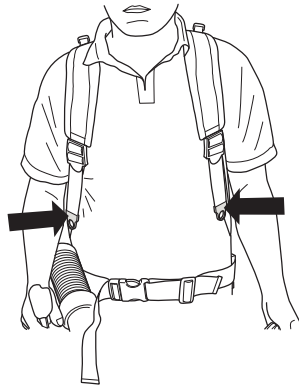

Položte bočný popruh cez bok, nie však príliš nízko pod brucho. Uťahnite bočný popruh tak, aby ste cítili hmotnosť fúkača na vašom boku.



Model 530BT nemá žiadny popruh.

BEZPECNOSTNY PRÍKAZ

Osobné ochranné prostriedky



VAROVANIE! Pri akomkoľvek používaní stroja musíte používať schválené osobné ochranné prostriedky. Osobné ochranné prostriedky nevylučujú riziko nehôd, ale môže znížiť účinky zranenia v prípade nehody. Pri výbere správnych ochranných prostriedkov sa poraďte so svojim predajcom. Prosím, prečítajte si pozorne tento návod na obsluhu a presvedčte sa, či pokynom pred používaním stroja rozumiete.



VAROVANIE! Ak nosíte chrániče sluchu, dávajte pozor na varovné signály alebo výkriky. Chrániče sluchu si skladajte vždy hneď ako motor zastane.

- V prípade potreby nosite rukavice.



- Nosite chrániče sluchu, ktoré zaručujú primeranú redukciu hluku.

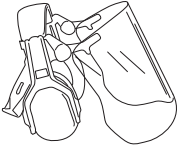

- Vždy nosite schválené chrániče očí. Ak nosíte štít, musíte tiež nosiť schválené ochranné okuliare. Schválené ochranné okuliare musia zodpovedať norme ANSI Z87.1 platnej v USA alebo norme EN 166 platnej v krajinách EÚ. Pri fúkaní odletujú časti vetiev alebo iné predmety, ktoré môžu poškodiť váš zrak.

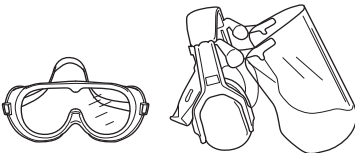

- Nosite masívne nekĺzavé topánky.



- Vždy nosite pevné, dlhé nohavice, čizmy, rukavice a košeľu s dlhým rukávom. Aby sa znížilo nebezpečenstvo poranenia z dôvodu vtiahnutia predmetov do rotujúcich častí, nenoste voľné oblečenie, šály, šperky atď. Vlasy si zopnite tak, aby boli nad úrovňou pliec.
- V prašnom prostredí by sa mala používať dýchacia maska.

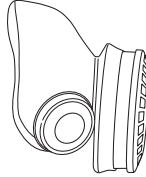

- Majte vždy po ruke lekárničku.

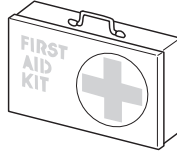

Bezpečnostné vybavenie stroja

Táto časť vysvetľuje rôzne bezpečnostné funkcie stroja, ako fungujú a základnú inšpekciu a údržbu, ktoré by ste mali vykonávať na zabezpečenie bezpečnej prevádzky. Pozrite si časť Čo je čo?, kde nájdete umiestnenie týchto častí na stroji.



VAROVANIE! Nikdy nepoužívajte stroj, ktorý má chybné bezpečnostné vybavenie! Vykonávajte inšpekčné, údržbové a servisné úlohy uvedené v tejto časti.

Vypínač

Vypínač sa používa na vypnutie motora

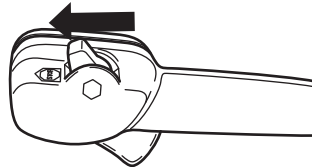

Na vykonanie kontroly a údržby odmontujte kábel zapalovania a zapalovaciu sviečku.

BEZPEČNOSTNY PRÍKAZ

Systém na tlmenie vibrácií

Stroj je vybavený systémom na tlmenie vibrácií, ktorý je určený na minimalizovanie vibrácií a uľahčuje jeho prevádzku.

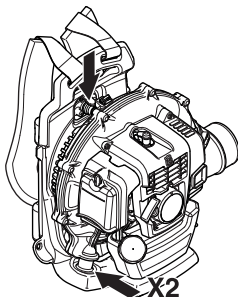

VAROVANIE! Nadmerné vystavovanie sa vibráciám môže spôsobiť problémy s krvným obehom u ľudí, ktorí ho majú zhoršený, a taktiež môže spôsobiť poškodenie nervov. Ak sa u vás objavia príznaky nadmerného vystavenia sa vibráciám, kontaktujte svojho lekára. Tieto príznaky sú trpnutie, strata citu, chvenie, pichanie, bolesť, strata sily, zmeny vo farbe a stave pleti. Príznaky sa bežne pociťujú v prstoch, na rukách alebo na zápästí. Riziko je väčšie pri nízkych teplotách.

Timič výfuku

Timič výfuku je konštruovaný na udržovanie minimálnych úrovní hluku a na smerovanie výfukových plynov smerom od používateľa.

V krajinách s teplým a suchým podnebíom hrozí značné riziko požiaru. Preto je timič výfuku vybavený špeciálnym sitkom lapača iskier, ktoré sa nachádza vo vnútri timiča výfuku.

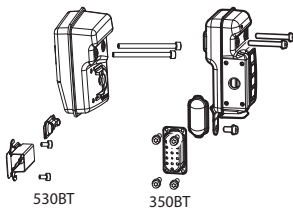

V prípade timiča výfuku je veľmi dôležité, aby ste sa riadili pokynmi ohľadom kontroly, údržby a servisu stroja. Pozrite si pokyny v rámci kapitoly Kontrola, údržba a servis bezpečnostného vybavenia stroja.



VAROVANIE!

Nezabúdajte, že: Výfukové plyny z motora obsahujú oxid uhoľnatý, ktorý môže spôsobiť otravu. Z tohto dôvodu nesmiete štartovať alebo používať stroj vnútri alebo v slabo vetraných priestoroch.

Výfukové plyny z motora sú horúce a môžu obsahovať iskry, ktoré môžu vyvolať požiar. Nikdy neštartujte stroj vo vnútri alebo v blízkosti horľavého materiálu!



VAROVANIE! Timič výfuku obsahuje chemické látky, ktoré môžu mať karcinogénne účinky. Vyhnite sa kontaktu s týmito chemickými látkami v prípade, že sa timič výfuku pokazí.

Kontrola, údržba a servis bezpečnostného vybavenia stroja



VAROVANIE! Všetky servisné a opravné práce na stroji si vyžadujú špeciálne školenie. Toto zvlášť platí o bezpečnostnom vybavení stroja. Ak stroj neprejde niektorou z kontrol popísaných nižšie, doneste ho do servisnej dielne. Pri kúpe ktoréhokoľvek z našich výrobkov vám zaručíme dostupnosť odborných opráv a servis. Ak maloobchodný predajca, ktorý vám predáva stroj nie je servisný zástupca, požiadajte ho o adresu najbližšej servisnej dielne.

Vypínač

- Naštartujte motor a presvedčte sa, či sa motor zastaví, keď pohnete vypínačom do polohy stop.

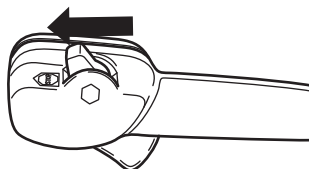

BEZPECNOSTNY PRÍKAZ

Systém na tlmenie vibrácií

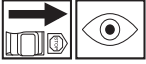

- Pravidelne kontrolujte jednotky tlmičov vibrácií, či nie sú prasknuté alebo deformované. Ak sú poškodené, vymeňte ich.

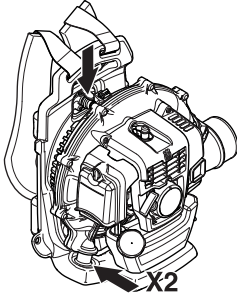

- Skontrolujte, či nie je tlmič vibrácií poškodený a či je bezpečne pripevnený.

Tlmič výfuku



- Nikdy nepoužívajte stroj, ktorý má chybný tlmič výfuku!



- Pravidelne kontrolujte, či je tlmič výfuku pevne pripevnený k motoru.

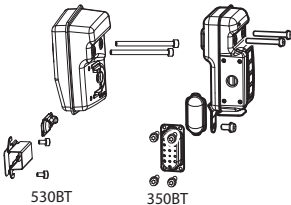

- Tlmič výfuku na tomto stroji je vybavený sitkom lapača iskiev, musí sa pravidelne čistiť. Pozrite si časť Tlmič výfuku v kapitole Údržba. Zanesené sitko spôsobí prehriatie motora a môže zapríčiniť jeho vážne poškodenie. Nikdy nepoužívajte tlmič s poškodeným zachytávačom iskiev.



VAROVANIE! Nikdy nepoužívajte stroj, ktorý má chybné bezpečnostné súčasti. Bezpečnostné vybavenie stroja sa musí kontrolovať a udržiavať tak, ako je to popísané v tejto časti. Ak stroj neprejde všetkými kontrolami, doneste ho do autorizovaného servisu na opravu.

Vzduchový filter

Nikdy nepoužívajte fúkač na listie bez vzduchového filtra alebo s poškodeným alebo zdeformovaným prvkom filtra, pretože neprefiltrovaný, prašný vzduch môže rýchlo zničiť motor.

Všeobecné pracovné pokyny

DÔLEŽITÉ! V tejto časti sú uvedené základné bezpečnostné predpisy pre prácu s fúkačmi. Ak si nie ste istí, ako ďalej postupovať, obráťte sa na odborníka. Kontaktujte svojho predajcu alebo servisnú dielňu. Vyvarujte sa každému použitiu stroja, ktoré podľa vás presahuje vaše možnosti.

Buďte ohľaduplní k osobám žijúcim vo vašom okolí a nepoužívajte stroj v nevhodný čas, napríklad neskoro večer alebo skoro ráno. Znížte úroveň hluku obmedzením počtu súčasne používaných zariadení. Prečítajte si a dodržiavajte jednotoché pokyny tak, aby ste rušili vaše okolie čo najmenej.

- Používajte fúkač na čo najmenší plyn. Málokedy je potrebné využívať plný plyn. Väčšina prác sa dá vykonávať na polovičný plyn. Menší plyn znamená menej hluku a menej prachu a taktiež sa ľahšie udržiava kontrola nad presúvaním/zbieraním odpadu.
- Na uvoľnenie odpadu, ktorý je uviaznutý v zemi, použite hrable.
- Pridržiavajte otvor fúkača čo najbližšie k zemi. Využite celú dĺžku fúkačkej trubice, aby ste prúd vzduchu udržali blízko pri zemi.
- Následne môžete začať s čistením. Uistite sa, že ste nenafúkali odpad do niečej záhrady. Nečistoty vyhodte do zberných nádob.
- Zariadenie používajte počas bežných pracovných hodín, aby ste nespôsobili neželaný hluk. Vyhnajte sa práci v skorých ranných hodinách alebo neskorých nočných hodinách.



VAROVANIE! Dávajte pozor na svoje okolie. Ak sa ktokoľvek priblíži k miestu, kde vykonávate prácu, nastavte ovládanie plynu na najnižšiu hodnotu, kým dotyčná osoba nebude v bezpečnej vzdialenosti. Fúkač nasmerujte preč od ľudí, zvierat, detských ihrísk, otvorených okien a áut atď.

BEZPECNOSTNY PRÍKAZ

Základné bezpečnostné pravidlá



- V pracovnej oblasti, čo je okruh 15 metrov, sa nesmú nachádzať žiadne neoprávnené osoby alebo zvieratá.
- Pred doplnením paliva nechajte motor vychladnúť.
- Žiadnou časťou tela sa nedotýkajte horúcich povrchov.
- Ak na stroji vznikne požiar alebo v prípade iného nebezpečenstva, kedy ste prinútení zbaviť sa stroja, otvorte popruhy postroja a nechajte stroj spadnúť dozadu.
- Silný prúd vzduchu môže presúvať predmety takou rýchlosťou, že sa môžu odraziť späť a spôsobiť vážne poranenia očí.

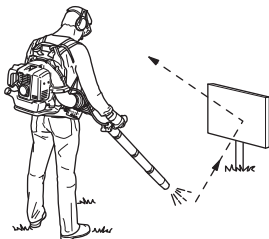

- Vzduchový dýzu nesmerujte na ľudí alebo zvieratá.
- Pred montážou alebo demontážou príslušenstva alebo iných dielov vypnite motor.
- Nepoužívajte stroj v nepriaznivých podmienkach, ako sú hustá hmla, silný dážď a vietor, krutá zima a podobne. Práca pri zlom počasi je únavná a môže viesť k nebezpečným podmienkam, napr. klzkým povrchom.
- Minimalizujte čas fúkania miernym zvlhčením prašných miest alebo použitím striekacieho zariadenia.
- Spotrebu vody znížite tým, že použijete vzduchový kompresor miesto hadice s vodou. Aj s kompresorom môžete vykonávať rôzne záhradné práce – čistenie roštu, grilu, snečnika, verandy atď.
- Presvedčte sa, že dobre a pevne stojíte. Skontrolujte, či okolo vás nie sú prekážky (korene, skaly, vetvy, jamy a podobne) pre prípad, že by ste sa museli náhle pohnúť. Dávajte si pozor pri práci na svahu.



- Nikdy neukladajte stroj v chode na zem, ak ho nemáte neustále pod dobrým dohľadom.
- Výfukové plyny z motora obsahujú oxid uhoľnatý, ktorý môže spôsobiť otravu. Z tohto dôvodu nesmiete štartovať alebo používať stroj vnútri alebo v slabo vetraných priestoroch.
- Fúkač sa nesmie používať z rebríka alebo lešenia a takisto ani vo výškach (ako napr. strecha). V opačnom prípade môže dôjsť k vážnemu zraneniu.



- **NEZABUDNITE!** Stroj smiete používať len v takom prípade, keď ste schopní privolať pomoc v prípade nehody.

Základné pracovné techniky



VAROVANIE! Dávajte pozor na odletujúce predmety. Vždy používajte ochranné pomôcky na ochranu očí. Kamene, úlomky, atď. môžu vyletieť do očí a zapríčiniť slepotu alebo vážne poranenie. Neoprávnené osoby udržiavajte v bezpečnej vzdialenosti. Deti, zvieratá, diviaci a pomocníci sa musia zdržiavať mimo bezpečnostnej zóny 15 m. Ak sa niekto priblíži bližšie, musíte stroj ihneď zastaviť.



VAROVANIE! Pred čistením stroj vždy vypnite.

- Tento fúkač sa umiestňuje ako batoh na chrbát a počas prevádzky sa prenáša pomocou ramenného popruhu. Používa a ovláda sa prostredníctvom rukoväte na trubici pomocou pravej ruky.
- Rýchlosť prúdu vzduchu sa reguluje pomocou plynu. Zvoľte rýchlosť, ktorá najviac vyhovuje danej úlohe.

Polohu plynu môžete nastaviť s použitím „vypínača“ a týmto spôsobom nemusíte držať prst na plyne po celý čas používania fúkača. Plyn plyn dosiahnete úplným pritiahnutím ovládača plynu.

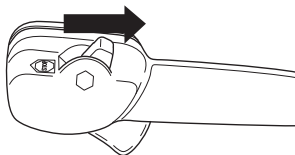

BEZPEČNOSTNY PRÍKAZ

- Skontrolujte, či nie je zablokovaný prívod vzduchu, napríklad listami alebo nečistotami. Upchatý prívod vzduchu znižuje fúkaciu kapacitu stroja a zvyšuje pracovnú teplotu motora, čo môže spôsobiť zlyhanie motora. Vypnite motor a predmet odstráňte.

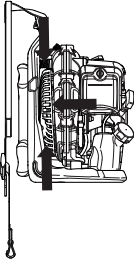

- Dávajte pozor na smer vetra. Prácu vykonáte ľahšie, ak budete pracovať v smere vetra.
- Používanie fúkača na premiestnenie veľkých kôp zaberie veľa času a vytvára sa zbytočný hluk.
- Udržiavajte dobrú rovnováhu a pevný postoj.
- Po skončení práce by sa mal stroj skladovať vo vertikálnej polohe.

Montáž fúkacej trubice a ovládacej rukoväti

- Spojte fúkač a regulačnú trubicu pomocou pružnej hadice. Svorkami spojte oba konce pružnej hadice.

Použite dodané technické vybavenie.

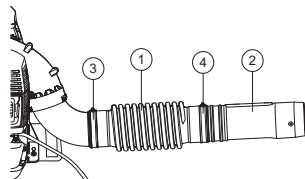

- 1 Pružná hadica
- 2 Ovládacia trubic
- 3 Svorka
- 4 Svorka

Na uláhčenie montáže mierne namažte trubicu.

- Upevnite držiak rukoväti na regulačnú trubicu a dotiahnite objímkou na držiaku. Nezabudnite zarovnať držiak rukoväti s ohybnou regulačnou trubicou.

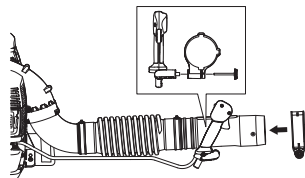

- Nastavte polohu a uhol tak, aby ste dosiahli pohodlnú pracovnú polohu a dotiahnite.

350BT

- Na upevnenie kabeláže k pružnej hadici použite svorku.

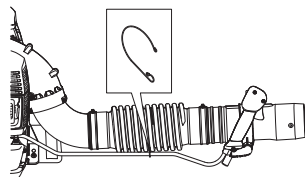

- Spojte rovnú trubicu s koncom trubice. Zatláče obe trubicu do seba a otočte nimi tak, aby do seba zapadli.

530BT

- Upevnite kabeláž v strede hadice pomocou popruhu priloženému ku kabeláži.
- Najskôr oviňte popruh okolo pružnej hadice. Začnite naspedku. Potom prevlečte popruh cez otvor v popruhu podľa obrázka. Nezabudnite, že v prípade prílišného utiahnutia popruhu hrozí nebezpečenstvo poškodenia hadice.

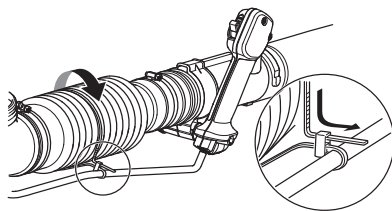

Fúkacia trubic

Namontujte strednú trubicu a fúkaciu trubicu. Ak sa vyžadujú dlhšie fúkacie trubic, je možné pripojiť viac stredných trubíc.

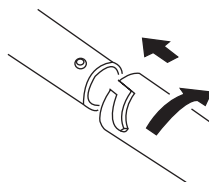

Voliteľný doplnok

(Nie je súčasťou dodávky).

Držadlá - rukoväte

Odmontujte strednú trubicu. Z držiaka odmontujte poistnú skrutku a zatláče držiak smerom k trubici držiaka. Namontujte späť poistnú skrutku a dotiahnite ju.

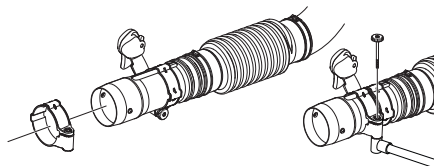

Namontujte strednú trubicu.

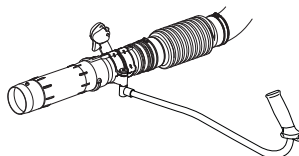

Plochá dýza

- Ak sa vyžaduje vyššia rýchlosť vzduchu, okrúhlu fúkaciu trubicu môžete nahradiť plochou dýzou.

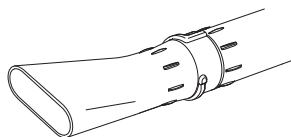

NARÁBANIE S PALIVOM

Palivo

NEZABUDNITE! Stroj je vybavený dvojtaktným motorom a vždy sa musí prevádzkovať s použitím zmesi benzínu a dvojtaktného motorového oleja. Je dôležité presne namerať množstvo oleja, ktoré sa má zmiešať, aby sa zabezpečilo dosiahnutie správnej zmesi. Pri miešaní malých množstiev paliva môžu aj malé nepresnosti značne ovplyvniť pomer zmesi.



VAROVANIE! Pri narábaní s palivom vždy zabezpečte adekvátne vetranie.

Benzín



NEZABUDNITE! Vždy používajte kvalitnú zmes benzínu a oleja (s oktánovým číslom minimálne 90).



- Najnižšie odporúčané oktánové číslo je 90. Pokiaľ používate do motora benzín s nižším oktánovým číslom ako 90, potom to môže zapríčiniť klepanie motora. Toto vedie k zvyšovaniu teploty motora, ktoré môže mať za následok vážne poškodenie motora.
- Ak dlhodobo pracujete s plným plynom, odporúča sa použiť benzín s vyšším oktánovým číslom. Používajte bezolovnatý benzín dobrej kvality.

Palivo so zmesou etanolu, môže sa použiť E10 (max. 10 % zmes etanolu). Používanie zmesi etanolu vyšších ako E10 zapríčini prevádzku s chudobnou zmesou, čo môže spôsobiť poškodenie motora.

Dvojtaktný olej

- Používajte olej pre dvojtaktné motory HUSQVARNA, ktorý sa špeciálne vyrába pre dvojtaktné motory, aby ste tak dosiahli najlepší výsledok a fungovanie. Pomer miešania 1:50 (2 %).
- Ak dvojtaktný olej HUSQVARNA nie je k dispozícii, môžete používať iný dvojtaktný olej dobrej kvality, ktorý je určený pre vzduchom chladené motory. Pri vyberaní vhodného oleja sa obráťte na vášho predajcu. Pomer miešania 1:33 (3%).
- Nikdy nepoužívajte dvojtaktný olej určený pre vodou chladené závesné motory, niekedy nazývaný aj ako olej pre lodné motory.
- Nikdy nepoužívajte olej určený pre štvrtaktné motory.

Benzín, liter	Dvojtaktný olej, liter	
	2% (1:50)	3% (1:33)
5	0,10	0,15
10	0,20	0,30
15	0,30	0,45
20	0,40	0,60

Miešanie

- Benzín a olej vždy miešajte v čistej nádoby určenej na palivo.
- Vždy začínajte tak, že nalejete polovicné množstvo benzínu, ktorý sa má použiť. Potom pridajte celé množstvo oleja. Palivovú zmes premiešajte (pretraste). Pridajte zvyšné množstvo benzínu.
- Palivovú zmes pred naplnením do palivovej nádrže stroja dobre premiešajte (pretraste).



- Nenamiešavajte viac ako maximálne jedhomesačnú zásobu paliva.
- Ak sa stroj dlhšiu dobu nepoužíva, palivová nádrž by sa mala vyprázdniť a očistiť.

Doplňanie paliva



VAROVANIE! Ak budete dodržiavať nasledovné opatrenia, zmenšíte tým riziko požiaru:

Palivo doplňajte v dobre vetranom priestore. Palivo do stroja nikdy nedoplňajte v uzavretom priestore.

Nefajčite alebo nekladte teplé predmety v blízkosti paliva.

Pred doplnením paliva vždy vypnite motor.

Pred doplnením paliva motor vždy zastavte a nechajte ho na niekoľko minút vychladnúť.

Pri doplnení paliva pomaly otvorte palivový uzáver, tak aby sa pozvoľna uvoľnil akýkoľvek nadmerný tlak.

Po naplnení paliva starostlivo zatiahnite palivový uzáver.

Keď ste naň rozliali palivo. Poutierajte rozliate palivo a zvyšné palivo nechajte odpariť.

Vždy pred naštartovaním sa so strojom vzdialte od miesta doplnenia paliva a od zdroja.

- Pred naštartovaním sa vzdialte so strojom najmenej 3 metre od miesta doplnenia paliva.

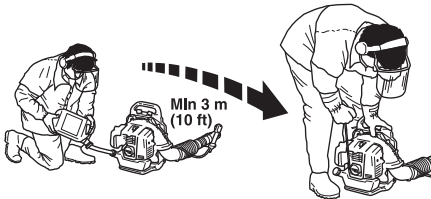

- Vyčistite priestor okolo palivového veka. Znečistenie nádrže môže spôsobiť prevádzkové problémy.
- Pretrasením nádoby pred naplnením nádrže zabezpečte, aby palivo bolo dobre premiešané.
- Pred každým použitím skontrolujte hladinu paliva a nechajte priestor na expanziu paliva, pretože v opačnom prípade teplo z motora alebo slnečné žiarenie môžu spôsobiť expanziu paliva a jeho následné pretečenie.

ŠTART A STOP

Štart a stop



VAROVANIE! Vždy pred naštartovaním sa so strojom vzdialte od miesta dopĺňania paliva a od zdroja. Položte stroj na rovny povrch.

Zaistite, aby sa v pracovnej oblasti nepohybovali žiadne neoprávnené osoby, v opačnom prípade hrozí riziko vážneho poranenia. Bezpečná vzdialenosť je 15 metrov.

Stroj sa môže naštartovať, iba ak je úplne zmontovaný. Ak stroj naštartujete bez pripevnených všetkých ochranných krytov, hrozí nebezpečenstvo úrazu.

Studený motor

Zapaľovanie: Prepnite vypínač stop do polohy start. Otvorte približne na jednu tretinu.

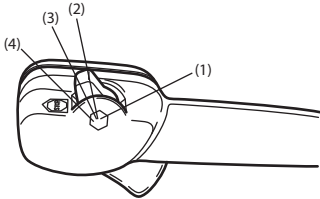

530BT

- Otáčky pri voľnobehu (3)

350BT

- Otvorte približne na jednu tretinu. (2)

Nie je dovolené nastaviť vypínač v polohe plného plynu.

Sýtič: Vytiahnite sýtič.

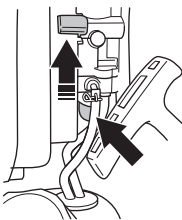

Palivová pumpa: Opakovane stláčajte klobúčik palivovej pumpy, kým sa nenaplní palivom. Palivová pumpa nemusí byť naplnená úplne.

Teplý motor

Použite ten istý postup ako pri štartovní studeného motora, avšak nenastavujte ovládanie sýtiča do polohy sýtiča.

Štartovanie

Ľavou rukou držte stroj na zemi (**VAROVANIE!** Nepridržajte ho nohou!). Uchopte štartovacie držadlo, pravou rukou pomaly potiahnite šnúru, až kým nepocítite istý odpor (západky štartéra sa zachytávajú), a potom šnúru rýchlo a silno potiahnite. **Štartovaciu šnúru si nikdy neomotávajúte okolo ruky.**



Opakovane ťahajte za šnúru, kým motor nenaskočí. Keď naskočí motor, vráťte ovládač sýtiča do prevádzkovej polohy.

UPOZORNENIE! Šnúru štartéra nevyťahujte naplno a nepušťajte držadlo štartéra pri plnom vytiahnutí šnúry. Môže to poškodiť stroj.

Vzduch začne prúdiť hneď po naštartovaní motora, dokonca aj pri voľnoběžných otáčkach. Nedovoľte, aby v blízkosti fúkača alebo trubice fúkača stáli nejaké osoby.

Pomocou ovládania plynu nastavte požadované otáčky motora.

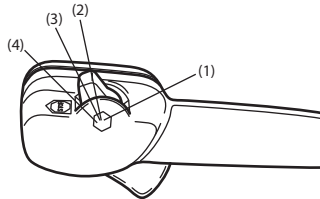

Nechajte motor zahriať sa na niekoľko minút.

- 1 Plný plyn
- 2 Otvorte približne na jednu tretinu.
- 3 Otáčky pri voľnobehu
- 4 Vypínač

Zastavenie

Motor sa vypne, ak posuniete vypínač do polohy zastavenia.

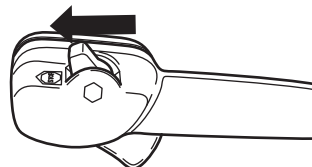

Všeobecné

Na vykonanie kontroly a údržby odmontujte kábel zapalovania a zapalovaciu sviečku. Žiadnou časťou tela sa nedotýkajte horúcich povrchov.

Karburátor

Nastavenie voľnobežných otáčok

Pred akýmkoľvek nastavovaním skontrolujte, či je vzduchový filter čistý a či je pripevnený kryt filtra.

350BT

Výrobné nastavenie voľnobežných otáčok je: 2200 rpm.

530BT

Výrobné nastavenie voľnobežných otáčok je: 3000 rpm.

Ak je potrebné nastaviť voľnobežné otáčky, použite nastavovaciu skrutku na hornom okraji karburátora.

Tlmič výfuku

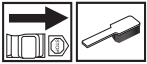

Tlmič výfuku je navrhnutý na znižovanie hladiny hluku a na smerovanie výfukových plynov preč od obsluhy. Výfukové plyny sú horúce a môžu obsahovať iskry, ktoré, ak sú namierené proti suchému a horľavému materiálu, môžu spôsobiť požiar.

Tlmič výfuku je vybavený špeciálnym sitkom lapača iskiere. Sitko lapača iskiere by ste mali čistiť raz za mesiac. Najlepšie sa sitko čistí drôtenou kefou.

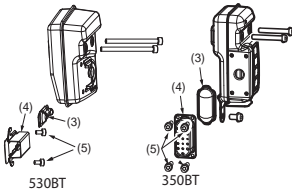

Ak chcete vybrať sitko lapača iskiere, postupujte nasledovným spôsobom:

- Odstráňte výfuk (4, 5).
- Odstráňte lapač iskiere (3).
- Vytiahnite sitko lapača iskiere a vyčistite ho pomocou drôtenej kefy. Ak je sitko lapača iskiere poškodené, vymeňte ho.
- Odstráňte všetky uhlíkové usadeniny v prívide a vývode výfuku a vo výfukovom kanáli valca.

UPOZORNENIE! Nikdy nepoužívajte stroj, ktorý má chybný tlmič výfuku.

Skontrolujte, či je tlmič výfuku kompletný a správne upevnený. Uťahnite skrutky.

- 350BT 8–12 Nm. (1)
- 530BT 7–11 Nm. (2)

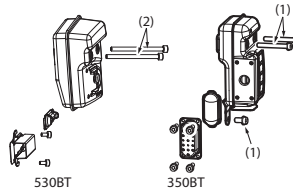

Skontrolujte, či sú lapače iskiere a výfuk správne priskrutkované na svojom mieste (5). Dotiahnite uťahovacím momentom 2 – 3 Nm.



VAROVANIE! Tlmič sa pri používaní veľmi zahrieva a ostáva horúci ešte nejaký čas po vypnutí. To isté platí pre voľnobežné otáčky. Pri kontakte môže dôjsť k popáleninám. Buďte si vedomí rizika požiaru!

Chladiaci systém



Na udržiavanie čo najnižšej pracovnej teploty je stroj vybavený chladiacim systémom.

Chladiaci systém pozostáva z:

- Chladiacich rebier na valci.
- Mriežka nasávania vzduchu

Očistite chladiaci systém raz do týždňa kefkou, príp. pri náročnejších podmienkach častejšie. Špinavý alebo zablokovaný chladiaci systém má za následok prehriatie stroja, ktoré spôsobuje poškodenie piestu a valca. Skontrolujte, či nie sú dýzy upchané.

Mriežka nasávania vzduchu

Na všetkých stranách vrátane spodnej strany skontrolujte, či nie je zablokovaný prívod vzduchu, napríklad listami alebo nečistotami. Upchatý prívod vzduchu znižuje fúkaciu kapacitu stroja a zvyšuje pracovnú teplotu motora, čo môže spôsobiť zlyhanie motora. Vypnite motor a predmet odstráňte.

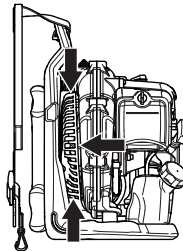

VAROVANIE! Fúkač nikdy nepoužívajte, ak mriežka nie je na svojom mieste. Pred použitím skontrolujte, či je mriežka na svojom mieste a či nie je poškodená.

Zapaľovacia sviečka

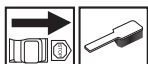

Stav zapaľovacej sviečky je ovplyvnený:

- Nesprávnym nastavením karburátora.
- Nesprávnou zmesou paliva (príliš veľa alebo nesprávny druh oleja).
- Znečisteným filtrom.

Tieto činitele spôsobujú povlaky na elektródach zapaľovacej sviečky, ktoré môžu mať za následok prevádzkové problémy a štartovacie ťažkosti.

Vyčistite vonkajšok zapaľovacej sviečky. Odmontujte ju a skontrolujte medzeru medzi elektródami. Nastavte medzeru na 0,6 – 0,7 mm alebo vymeňte zapaľovaciu sviečku. Skontrolujte, či je zapaľovacia sviečka správne nasadená.

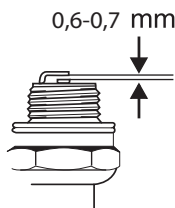

NEZABUDNITE! Vždy používajte odporúčaný typ zapaľovacej sviečky! Nesprávna zapaľovacia sviečka môže vážne poškodiť piest/valec.

Vzduchový filter



Vzduchový filter treba pravidelne čistiť, aby sa odstránili prach a špina a vyšlo sa tak:

- Poruche karburátora
- Problémom so štartovaním
- Zhoršenému výkonu
- Zbytočnému opotrebovaniu častí motora.
- Nadmerne vysokej spotrebe paliva.

Skontrolujte vzduchový filter a v prípade potreby ho vyčistite.

Nedotýkajte sa horúcich povrchov tlmiča výfuku, valca, atď. Pri kontakte môže dôjsť k popáleninám.

Čistenie vzduchového filtra

530BT

- Odstráňte kryt vzduchového filtra a vytiahnite filter. Umyte ho v teplej mydlovej vode.
- Nasadte späť vzduchový filter a kryt vzduchového filtra. Nezabudnite nasadiť vzduchovú mriežku späť na miesto. Ak mriežka chýba, čistič vzduchu nie je riadne utesnený a do valca sa môže dostať prach.

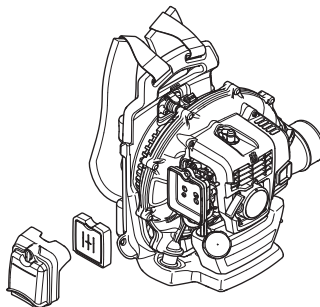

Vzduchový filter, ktorý sa používa nejakú dobu, nemožno celkom očistiť. Preto sa musí v pravidelných intervaloch nahrádzať novým. **Poškodený filter sa musí vždy vymeniť.**

Ak používate stroj v prašnom prostredí, vzduchový filter musí byť namočený v oleji. Pozrite si pokyny v časti Olejovanie vzduchového filtra.

350BT

- Odstráňte kryt vzduchového filtra a vytiahnite filter. Umyte ho v teplej mydlovej vode. Pred vložením skontrolujte, či je filter suchý.

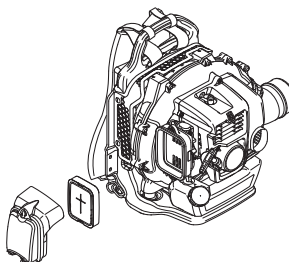

Vzduchový filter, ktorý sa používa nejakú dobu, nemožno celkom očistiť. Preto sa musí v pravidelných intervaloch nahrádzať novým. **Poškodený filter sa musí vždy vymeniť.**

Ak používate stroj v prašnom prostredí, vzduchový filter musí byť namočený v oleji. Pozrite si pokyny v časti Olejovanie vzduchového filtra.

- Nasadte späť vzduchový filter a kryt vzduchového filtra.

Olejovanie vzduchového filtra

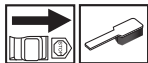

Vždy používajte špeciálny filtračný olej. Filtračný olej obsahuje rozpúšťadlo, pomocou ktorého olej rovnomerne presiakne cez filter. Vyhnite sa preto kontaktu s pokožkou.

Vložte filter do plastového vrečka a vylejte naň olej. Premieste plastové vrečko, aby sa olej dostal do filtra. Pred vložením filtra do stroja vytlačte vo vrečku z filtra prebytočný olej a vylejte ho. Nikdy nepoužívajte bežný motorový olej. Tento typ oleja cez filter veľmi rýchlo presiakne a nahromadí sa v spodnej časti.

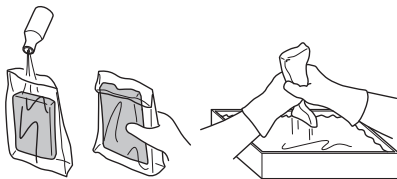

Ramenný popruh

Ak je ramenný popruh poškodený, môže sa počas používania pretrhnúť a zariadenie môže spadnúť a spôsobiť osobné poranenie. Ramenný popruh vymeňte podľa nižšie uvedených pokynov.

- 1 Z popruhu odstráňte svorku.
- 2 Prevlečte koniec popruhu cez vešiak.
- 3 Svorku znovu nasadíte na popruh.



VAROVANIE! Skontrolujte, či je hrubý okrúhly kolík vo svorke vložený do popruhu. Ak nie je vložený správne, môže to viesť k osobnému poraneniu.

ÚDRŽBA

Plán údržby

Dole nájdete niektoré všeobecné pokyny ohľadom údržby. Ak chcete získať viac informácií, kontaktujte najbližšiu servisnú dielňu.

Údržba	Denná údržba	Týždenná údržba	Mesačná údržba
Vyčistite vonkajšok stroja.	X		
Skontrolujte, či ovládanie plynu bezpečne funguje.	X		
Skontrolujte, či vypínač funguje správne.	X		
Vyčistite vzduchový filter. Vymeňte ho, ak je to potrebné.	X		
Skontrolujte, či sú matice a skrutky dotiahnuté.	X		
Skontrolujte, či z motora, nádrže na palivo alebo palivových vedení nepresakuje palivo.	X		
Skontrolujte, či nie je palivový filter znečistený a či nie je palivová hadica prasknutá alebo inak poškodená. Vymeňte ich, ak je to potrebné.	X		
Vyčistite alebo vymeňte zachytávač iskier na tlmiči výfuku (vzťahuje sa to iba na tlmiče výfuku bez katalyzátora).	X		
Skontrolujte, či nie je zablokovaná žiadna strana mriežky nasávania vzduchu.	X		
Skontrolujte štartér a štartovaciu šnúru.		X	
Skontrolujte, či nie sú poškodené časti na tlmenie vibrácií.		X	
Vyčistite vonkajšok zapalovacej sviečky. Odmontujte ju a skontrolujte medzeru medzi elektródami. Nastavte medzeru na 0,6 - 0,7 mm alebo vymeňte zapalovaciu sviečku. Skontrolujte, či je zapalovacia sviečka správne nasadená.		X	
Vyčistite chladiaci systém stroja.		X	
Vyčistite vonkajšok karburátora a priestor okolo neho.		X	
Skontrolujte všetky káble a pripojenia.			X
Vymeňte zapalovaciu sviečku. Skontrolujte, či je zapalovacia sviečka správne nasadená.			X
Skontrolujte a vyčistite zachytávač iskier na tlmiči výfuku (vzťahuje sa to iba na tlmiče výfuku s katalyzátorom).			X
Vyčistite palivovú nádrž.			X

TECHNICKÉ ÚDAJE

Technické údaje

Technické údaje	530BT	350BT
Motor		
Objem valca, cm ³	29,5	50,2
Otáčky pri voľnobehu, ot./min.	3000	2200
Max. výkon motora podľa ISO 8893, kW/ ot./min.		
Tlmič katalyzátora výfuku	Nie	Nie
Zapaľovací systém s obmedzovačom otáčok	Nie	Áno
Zapaľovací systém		
Zapaľovacia sviečka	NGK CMR7H/ TORCH AC7R	NGK CMR7H/ TORCH AC7R
Medzera medzi elektródami, mm	0,6–0,7	0,6–0,7
Palivový a mazací systém		
Kapacita palivovej nádrže, litre	0,85	1,25
Hmotnosť		
Hmotnosť bez paliva, kg	6,75	10,2
Emisie hluku		
(pozri poznámku 1)		
Hladina akustického výkonu, meraná v dB(A)	102	104
Hladina akustického výkonu, garantovaná L _{WA} dB(A)	102	104
Hladina hluku		
(viď poznámka 2)		
Ekvivalentná hladina akustického tlaku pri uchu operátora, meraná podľa EN15503 dB(A)	91	95
Hladiny vibrácií		
(viď poznámka 3)		
Ekvivalentná hladina vibrácií (a _{hv,eq}) na rukovätiach, meraná podľa normy EN15503, m/s ² .	2,5	2,1
Výkon ventilátora		
Maximálna rýchlosť vzduchu so štandardnou dýzou, m/s:	65	80
Prietok vzduchu so štandardnou dýzou, m ³ /min.	10.6	14
Priemerný prietok vzduchu na kryte, m ³ /min.	13.1	19,6

Poznámka 1: Emisie hluku do okolia sa merajú ako akustický výkon (L_{WA}) v súlade so smernicou EÚ 2000/14/EÚ. Uvádzaná hladina akustického výkonu pre stroj bola meraná s originálnym rezacím nástrojom, ktorý produkuje najvyššiu úroveň. Rozdiel medzi zaručeným a nameraným akustickým výkonom je, že zaručený akustický výkon zahŕňa aj rozptyl výsledkov merania a rozdiely medzi jednotlivými strojmi rovnakého modelu v súlade so smernicou 2000/14/ES.

Poznámka 2: Ekvivalentná úroveň hladiny akustického tlaku je vypočítaná počas trvania pracovného cyklu rozdeleného v pomere 1/7 voľnobeh a 6/7 maximálne otáčky. Uvádzané údaje pre ekvivalentnú hladinu akustického tlaku majú typický štatistický rozptyl (štandardnú odchýlku) 1 dB (A).

Poznámka 3: Ekvivalentná úroveň hodnoty vibrácií je vypočítaná počas trvania pracovného cyklu rozdeleného v pomere 1/7 voľnobeh a 6/7 maximálne otáčky. Uvádzané údaje pre ekvivalentnú hladinu vibrácií majú typický štatistický rozptyl (štandardnú odchýlku) 1 m/s².

TECHNICKÉ ÚDAJE

EÚ vyhlásenie o zhode (Uplatňuje sa iba na Európu)

Spoločnosť Husqvarna AB, SE-561 82 Husqvarna, Švédsko, tel.: +46-36-146500, zodpovedne vyhlasuje, že fúkače **Husqvarna 530BT, 350BT** so sériovými číslami z roku 2016 a novšími (rok je jasne uvedený na štítku s menovitými hodnotami, nasledovaný sériovým číslom), spĺňajú požiadavky SMERNICE RADY:

- zo 17. mája 2006, „Smernica o strojoch“ **2006/42/EÚ**.
- Z 26. februára 2014 „ohľadom elektromagnetickej kompatibility“ **2014/30/EU**.
- z 8. 5. 2000 „ohľadom emisií hluku do okolia“ **2000/14/EÚ**. Hodnotenie zhody podľa dodatku V.

Informácie o emisiách hluku nájdete v kapitole Technické údaje. Boli uplatnené nasledovné normy: **EN ISO 12100-2/A1:2009, CISPR 12:2009, EN 15503:2009**

SMP Svensk Maskinprovning AB, Box 7035, SE-750 07 Uppsala, Švédsko vykonala dobrovoľnú skúšku typu v zastúpení Husqvarna AB. Certifikáty sú číslované:

SEC/09/2102 – 530BT, **SEC/09/2103** – 350BT

Husqvarna 30.marec 2016



Per Gustafsson, Development manager (Oprávnený zástupca spoločnosti Husqvarna AB a zodpovedný za technickú dokumentáciu.)

OBJAŠNJENJE ZNAKOVA

Znakovi

UPOZORENJE! Neoprezna ili nepravilna uporaba stroja može dovesti do ozbiljnih, čak i fatalnih ozljeda korisnika ili drugih.



Pažljivo pročitajte priručnik i dobro shvatite sadržaj prije rukovanja strojem.



Uvijek upotrijebite:

- Zaštita protiv buke
- Odobrenu zaštitu vida



Ovaj proizvod se podudara sa važećim EZ uputama.



Kada je potrebno, uvijek nosite rukavice.



Puhač može snažno odbaciti predmete koji mogu odskočiti natrag. To može rezultirati teškim ozljedama oka ako se ne upotrebljava preporučena zaštitna oprema.



Korisnik stroja mora biti siguran da na udaljenosti manjoj od 15 m nema ljudi ili životinja. Kada nekoliko korisnika radi na istoj lokaciji sigurnosna udaljenost mora biti barem 15 m.



Masku za disanje treba upotrebljavati u prašnjavim radnim uvjetima.



Sve dijelove tijela držite daleko od vrućih površina.



Stvaranje buke prema okuženju prema EC uputi. Jačina buke stroja se navodi u poglavlju Tehniški podaci kao i na naljepnici.



Ostali simboli/naljepnice koji su navedeni na stroju važe za specifične zahtjeve certifikata izvjesnih tržišta.

Prije provjere ili održavanja, isključite motor tako da pomaknete glavni prekidač u poziciju STOP.

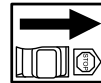

Uvijek nosite zaštitne rukavice.

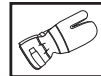

Redovno čišćenje je obavezno.

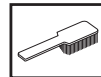

Vizualna provjera.



Zaštitne naočale ili vizir moraju se nositi.



Punjenje goriva.



Ručica čoka u položaju "otvoreno".



Ručica čoka u položaju "zatvoreno".



SADRŽAJ

Sadržaj

OBJAŠNJENJE ZNAKOVA

Znakovi 404

SADRŽAJ

Sadržaj 405

Prije paljenja obratite pažnju na sljedeće: 405

UVOD

Poštovani kupče! 406

ŠTO JE ŠTO?

Sastavni dijelovi puhača 407

OPĆENITA PRAVILA ZA SIGURNOST NA RADU

Općenito 408

UPUTSTVA ZA SIGURNOST NA RADU

Osobna zaštitna oprema 410

Sigurnosna oprema stroja 410

Provjera, održavanje i servisiranje sigurnosne opreme stroja 411

Općenite upute za rad 412

SASTAVLJANJE

Sastavljanje cijevi za otpuhivanje i kontrolne ručice ... 415

RUKOVANJE GORIVOM

Gorivo 416

Punjenje goriva 417

UKLJUČIVANJE I ISKLJUČIVANJE

Uključivanje i isključivanje 418

ODRŽAVANJE

Općenito 419

Rasplinjač 419

Prigušivač 419

Rashladni sistem 419

Rešetka dovoda zraka 419

Svjećica 420

Filter za zrak 420

Naramenica 421

Raspored održavanja 422

TEHNIČKI PODACI

Tehnički podaci 423

EC–uvjerenje o podudaranju 424

Prije paljenja obratite pažnju na sljedeće:

Pažljivo pročitajte priručnik.



UPOZORENJE! Dugotrajno izlaganje buci može uzročiti trajne ozljede sluha. Zato upotrijebite stalno odobrene nausnice za zaštitu sluha.



UPOZORENJE! Ni u kojem slučaju ne smijete mijenjati originalni dizajn stroja bez da ste prethodno zatražili odobrenje od proizvođača. Uvijek koristite originalne rezervne dijelove. Neovlaštene promjene i/ili dodatni pribor mogu rezultirati ozbiljnim povredama ili čak smrću vozača ili drugih.



UPOZORENJE! Nepažljivim i pogrešnim korištenjem puhač postaje opasan alat te može uzrokovati ozbiljne, pa čak i smrtonosne ozljede. Od iznimne je važnosti pročitati i shvatiti sadržaj ovih uputa za uporabu.

Husqvarna AB uvijek radi na tome da sve više razvije svoje proizvode i pridržava se prava što se tiče promjena kao što su n.pr. oblik i izgled bez prethodne obavijesti.

Stroj je namijenjen samo za propuhivanje zrakom travnjaka, staza, asfaltnih cesta i slično.

Poštovani kupče!

Čestitamo na vašem izboru Husqvarna proizvoda. Husqvarna ima dugu povijest koja se može pratiti sve do 1689., kada je kralj Karl XI izgradio tvornicu za proizvodnju musketa (vrsta pušaka) na obali rijeke Husqvarna. Smještaj tvornice na obali rijeke bio je logičan izbor jer se rijeka koristila za iskorištavanje vodne energije, osiguravajući tako potrebnu električnu energiju. U proteklih 300 godina tvornica Husqvarna proizvela je bezbroj proizvoda, od štednjaka na drva do modernih kuhinjskih uređaja, šivaćih strojeva, bicikala, motocikala itd. Prva električna kosilica predstavljena je 1956., nakon čega je slijedila motorna pila 1959., i u tom se području Husqvarna zadržala sve do danas.

Husqvarna je trenutno jedan od vodećih proizvođača proizvoda za šumarstvo i vrtlarstvo u svijetu, a kvaliteta i pouzdanost naši su glavni prioriteti. Naš poslovni koncept je razvoj, proizvodnja i tržišna ponuda električnih šumarskih i vrtlarskih alata, kao i alata za graditeljsku industriju. Naš cilj je također biti predvodnik u usavršavanju ergonomskih osobina, prilagođenosti korisnicima, sigurnosti i razvijanju ekološke svijesti, te je zato razvijen veliki broj različitih značajki u cilju poboljšanja proizvoda u tim područjima.

Uvjereni smo da ćete s velikim zadovoljstvom cijeniti kvalitetu i izvedbu našeg proizvoda kroz veoma dugi period. Kupovina jednog od naših proizvoda omogućava vam pristup profesionalnoj pomoći te popravcima i servisima kad god je potrebno. Ako prodavač koji vam je prodao stroj nije jedan od naših ovlaštenih trgovaca, zatražite adresu najbližeg ovlaštenog servisa.

Nadamo se da ćete biti zadovoljni svojim strojem te da će vam on biti partner u nizu godina koje su pred vama. Ovaj Korisnički priručnik je vrijedan dokument. Postupanje prema uputstvima (uporaba, servis, održavanje, itd.) može značajno produžiti vijek trajanja stroja, te čak i povećati njegovu prodajnu vrijednost. Ako prodate stroj, obavezno predajte Korisnički priručnik novom vlasniku.

Zahvaljujemo Vam na uporabi Husquarna proizvoda.

Husqvarna AB uvijek radi na tome da sve više razvije svoje proizvode i pridržava se prava što se tiče promjena kao što su n.p. oblik i izgled bez prethodne obavijesti.

ŠTO JE ŠTO?

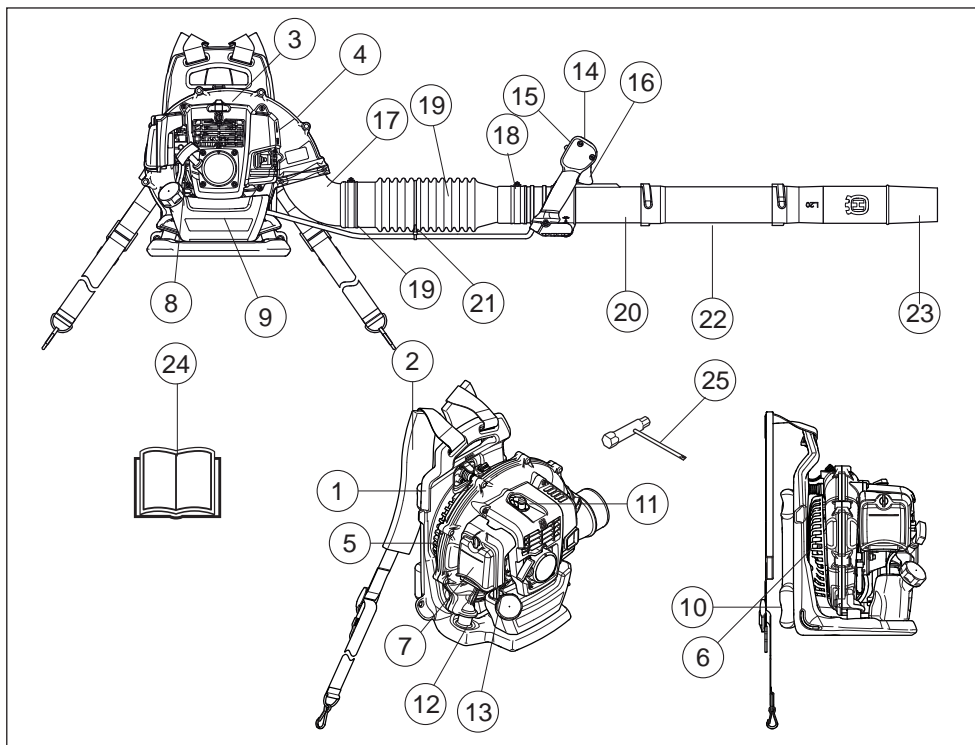

Sastavni dijelovi puhača.

- | | |
|--|---|
| 1 Okvir | 14 Kontrolna ručica/Ručica za upravljanje |
| 2 Naramenice (Pojas za bokove dostupan je s 350BT) | 15 Prekidač za zaustavljanje s postavkom položaja prigušivača |
| 3 Poklopac motora | 16 Regulator gasa |
| 4 Oklop ventilatora | 17 Lakat |
| 5 Rešetka dovoda zraka | 18 Spojnica |
| 6 Ventilator | 19 Fleksibilno crijevo |
| 7 Filtar zraka | 20 Kontrolna cijev |
| 8 Ručica za paljenje | 21 Spojnica |
| 9 Spremnik goriva | 22 Srednja cijev |
| 10 Vrh | 23 Cijev za ispuhivanje |
| 11 Svječica | 24 Priručnik |
| 12 Sistem za smanjivanje vibracija | 25 Kombi ključ |
| 13 Poluga čoka | |

OPĆENITA PRAVILA ZA SIGURNOST NA RADU

Općenito

VAŽNO!

Stroj je namijenjen samo za propuhivanje zrakom travnjaka, staza, asfaltnih cesta i slično.

Prije upotrebe pregledajte stroj. Vidi plan održavanja.

Nikada nemojte koristiti stroj ako ste umorni, ako ste pili alkohol ili uzeli lijek koji djeluje na vaš vid, sposobnost rasuđivanja ili kretanje.

Nosite osobnu zaštitnu opremu. Pogledajte uputstva pod naslovom Osobna zaštitna oprema.

Nikada nemojte koristiti stroj koji na bilo koji način ne odgovara originalnoj izvedbi.

Nikada nemojte koristiti stroj koji je neispravan. Redovno vršite sigurnosne provjere, održavanje i servis kao što je opisano u ovom priručniku. Neke od radnji održavanja i servisiranja trebaju vršiti isključivo obučeni i kvalificirani stručnjaci. Upute možete pronaći u odjeljku Održavanje.

Svi pokrovi i štitnici moraju biti namješteni prije puštanja u rad. Kapa svječiće i vod za paljenje moraju biti ispravni kako bi se spriječio rizik od strujnog udara.

Korisnik stroja mora biti siguran da na udaljenosti manjoj od 15 m nema ljudi ili životinja. Kada nekoliko korisnika radi na istoj lokaciji sigurnosna udaljenost mora biti barem 15 m.

Djeca nikada ne smiju koristiti stroj.

Nikada ne dozvolite drugim osobama da koriste stroj prije nego ste sigurni da su razumjeli sadržaj uputa za uporabu.

Prije početka rada uvijek provjerite jesu li neki predmeti začepili cijev za ispuhivanje.

Nikad nemojte uklanjati cijev za ispuhivanje.

U slučaju nužde, skinite stroj otpuštanjem remena na struku i prsima i pustite da stroj padne unatrag.

Uvijek zatražite savjet lokalnih vlasti i pridržavajte se važećih normi.

Sve dijelove tijela držite daleko od vrućih površina.

Nikad ne dodirujte svjećicu ili pokretački kabel dok je motor u pogonu.



UPOZORENJE! Tijekom rada uređaj stvara elektromagnetsko polje. To polje u nekim slučajevima može ometati aktivne ili pasivne medicinske implantate. Radi smanjenja rizika od teških ili smrtonosnih ozljeda preporučujemo da se osobe s medicinskim implantatima posavjetuju s liječnikom i proizvođačem implantata prije rukovanja uređajem.

Paljenje

- Nikada nemojte paliti stroj u zatvorenim prostorijama. Ispušni plinovi motora mogu biti opasni.
- Pogledajte oko sebe i pazite da ljudi ili životinje ne mogu doći u dodir s puhačem.
- Položite stroj na tlo, lijevom rukom pritisnite tijelo stroja uz tlo (NAPOMENA! Ne upotrebljavajte stopalo). Sada desnom rukom povucite kolotur za paljenje a zatim ga brzo i čvrsto povucite.



Sigurnost pri rukovanju s gorivom



- Koristite spremnik goriva s protuprelivnim ventilom.
- Nikada nemojte puniti gorivo u stroj dok radi. Zaustavite motor i pustite ga da se ohladi nekoliko minuta prije ponovnog punjenja.
- Bitno je da postoji dobra ventilacija kada puniti ili miješate gorivo (benzin i dvotaktno ulje).
- Izbjegavajte svaki dodir kože sa gorivom. Gorivo zadaje nadražnost kože i isto tako može izazvati promjene kože.
- Odmaknite stroj najmanje 3 metra od mjesta gdje ste ga napunili gorivom, prije nego ga upalite.

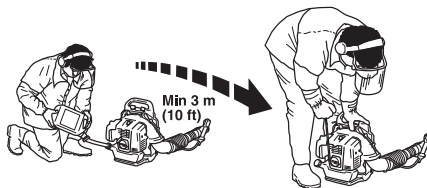

- Nikada nemojte paliti stroj ako:
 - Ukoliko ste prolili gorivo po njemu. Obrišite to što je proliveno i dopustite da ostatak ispari.
 - Ukoliko ste prolili gorivo po sebi ili po Vašoj odjeći, promijenite odjeću. Operite dijelove tijela koji su bili u dodiru sa gorivom. Uporabi sapun i vodu.
 - Ukoliko curi gorivo iz stroja. Redovno provjeravajte da li curi iz čepa za gorivo i cijevi za gorivo.

OPĆENITA PRAVILA ZA SIGURNOST NA RADU

Prijevoz i skladištenje

- Skladištite i prevozite stroj i gorivo tako da bilo kakvo curenje ili isparavanje goriva ne dođe u dodir s iskrama ili otvorenim plamenom. Na primjer, elektromotorima, prekidačima, grijačima i sl.
- Kada skladištite i prevozite gorivo, koristite samo odobrene spremnike za gorivo.
- Kada skladištite stroj na dulje vrijeme, ispraznite spremnik. Provjerite kod lokalne benzinske crpke kako odložiti višak goriva. Ispraznite spremnik za gorivo i pritisnite upaljač dok se gorivo ne ispusti.
- Izvadite svjećicu i ulijte žlicu dvotaktnog ulja u cilindar. Okrenite motor nekoliko puta i zatim umetnite svjećicu na mjesto.
- Pripazite da je stroj dobro očišćen i da je potpuno servisiranje izvršeno prije dugotrajnog skladištenja.
- Osigurajte stroj tijekom transporta.
- Stroj spremite na suho i hladno mjesto s dobrim provjetranjem i bez prašine. Stroj pohranite izvan dosega djece.



UPOZORENJE! Budite jako oprezni pri rukovanju gorivom. Imajte na umu opasnost od vatre, eksplozije i udisanja ispušnih plinova.

Podешavanje remena



UPOZORENJE! Uvijek treba nositi naramenice tijekom rada sa strojem. U suprotnom nećete moći rukovati strojem na siguran način te možete ozlijediti sebe ili druge.

Provjerite je li pojas pričvršćen i ispravno prilagođen.

Ako ne upotrebljavate pojas za struk, uklonite ga s uređaja i spremite. Postoji opasnost zapinjanja pojasa i rušenja uređaja.

Postoji opasnost od zaglavljivanja nepričvršćenog pojasa ili njegova uisavanja u ventilator stroja.



Naramenice i stroj koji su podešeni na pravilan način značajno olakšavaju rad. Naramenice podesite u vama najpovoljniji radni položaj.



Zategnite naramenice radi ravnomjernog rasporeda pritiska na ramena.

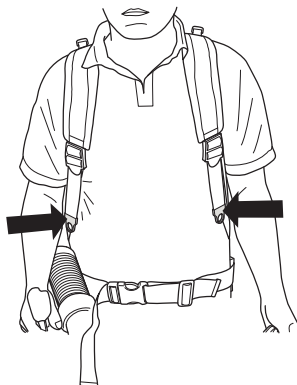

Opasač stavite preko kuka i ne suviše nisko na trbuhu. Zategnite opasač tako da osjetite težinu puhača na kuku.

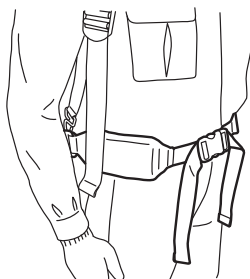

Model 530BT nema pojas.

UPUTSTVA ZA SIGURNOST NA RADU

Osobna zaštitna oprema



UPOZORENJE! Pri svakoj upotrebi stroja će se samo propisana osobna zaštitna oprema upotrijebiti. Osobna zaštitna oprema ne eliminiše rizik na ozljedu ali smanjuje posljedice ako se ozljeda dogodi. Zamolite prodavača motornih pila da vam pomogne izabrati opremu. Pažljivo pročitajte priručnik i dobro shvatite sadržaj prije rukovanja strojem.



UPOZORENJE! Uvijek budite pozorni u zapažanju znakova upozorenja ili dovike kada se rabi zaštitna sluha. Uvijek uklonite zaštitu sluha čim zaustavite motor.

- Kada je potrebno, uvijek nosite rukavice.



- Treba koristiti zaštitu sluha koja pruža dovoljno smanjenje buke.



- Odobrena zaštitna vida se uvijek mora uporabiti. Pri rabljenju vizira istovremeno se mora rabiti odobrene zaštitne naočale. Odobrene zaštitne naočale su takve koje ispunjavaju standard ANSI Z87.1 za SAD ili EN 166 za EU-države. Udarci grana ili izbačeni predmeti mogu ozlijediti oči.

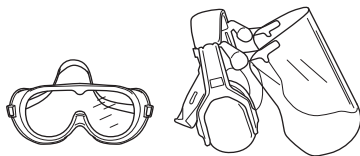

- Koristite neklizajuće i čvrste čizme.



- Obavezno nosite čvrste duge hlače, čizme, rukavice i majice dugih rukava. Kako biste smanjili opasnost od ozljeda nastalih uslijed povlačenja predmeta u rotirajuće

dijelove, nemojte nositi labavu odjeću, šalove, nakit i slično. Učvrstite kosu iznad ramena.

- Masku za disanje treba upotrebljavati u prašnjavim radnim uvjetima.

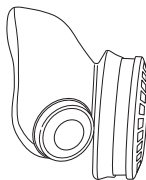

- Uvijek imajte kutiju za prvu pomoć pri ruci.



Sigurnosna oprema stroja

Ovaj odjeljak objašnjava razne sigurnosne mjere stroja, kako one rade i što trebate uraditi kako biste mogli vršiti osnovni pregled i održavanje koji su potrebni da bi pila radila sigurno. Pogledajte poglavlje Što je što?, da biste vidjeli gdje se ti dijelovi nalaze na Vašem stroju.



UPOZORENJE! Nemojte nikada upotrijebiti stroj koji ima neispravnu sigurnosnu opremu. Izvršavajte pregled, održavanje i servisiranje prema rutini opisanoj u ovom odjeljku.

Glavni prekidač

Koristite glavni prekidač da biste isključili motor.

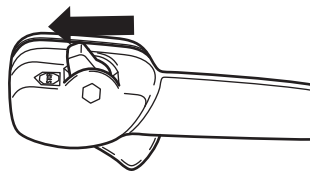

Da biste izvršili provjeru i održavanje uklonite kabel paljenja i svjećicu.

UPUTSTVA ZA SIGURNOST NA RADU

Sistem za smanjivanje vibracija

Vaš stroj je opremljen sa sistemom za smanjivanje vibracija čija je svrha da umanjii vibracije i olakša rad.

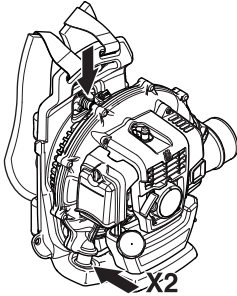

UPOZORENJE! Dulja izloženost vibracijama može prouzročiti ozljede živaca ili krvnih žila ljudima s cirkulatornim problemima. Potražite liječničku pomoć ukoliko osjetite fizičke simptome koji mogu upućivati na preizloženost vibracijama. Primjeri takvih simptoma su umrtvljenost, nedostatak osjećaja, "škaljanje", "trnci", bol, manjak ili smanjena snaga, promjene u boji kože. Ovi simptomi se uglavnom pojavljuju u prstima, rukama ili zglobovima. Opasnost se može povećati pri niskim temperaturama.

Prigušivač

Prigušivač je napravljen tako da smanji buku na minimum i da udalji ispušne pare od korskina.

U zemljama sa toplom i suhom klimom postoji velika opasnost od požara. Zato smo prigušivač opremili mrežicom za sprečavanje iskri koja je ugrađena u prigušivaču.

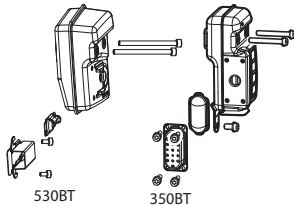

Za prigušivače je veoma važno da se slijedi uputstva o provjeri, održavanju i servisiranju. Pogledajte uputstva pod naslovom Provjera, održavanje i servisiranje sigurnosne opreme stroja.



UPOZORENJE!

Imajte na umu da: Ispušni plinovi motora sadrže ugljični monoksid koji može izazvati trovanje ugljičnog monoksida. Iz tog razloga nikada nemojte pokretati stroj ili raditi u zatvorenom prostoru ili bilo gdje bez odgovarajuće ventilacije.

Ispušne pare iz motora su vruće i mogu sadržavati iskre koje mogu izazvati požar. Nikada nemojte upaliti stroj u zatvorenoj prostoriji ili blizu zapaljivog materijala!



UPOZORENJE! Unutarnost ispušnog lonca sadrži kemikalije koje mogu biti kancerogene. Izbjegavajte dodir elementima u slučaju oštećenog ispušnog lonca.

Provjera, održavanje i servisiranje sigurnosne opreme stroja



UPOZORENJE! Specijalan tečaj je potreban za servisiranje i popravak stroja. To se naročito odnosi na sigurnosnu opremu stroja. Ukoliko Vaš stroj ne prođe na kojem od dolje opisanih provjera, odnesite ga svom serviseru. Kada kupite neki od naših proizvoda mi Vam jamčimo mogućnost profesionalnog popravka i servisa. Ukoliko prodavač koji Vam je prodao stroj nije zadužen i za servisiranje, pitajte ga za adresu najbližeg serviseru.

Glavni prekidač

- Upalite motor i provjerite da li se motor zaustavlja kada pritisnete glavni prekidač u stop položaj.

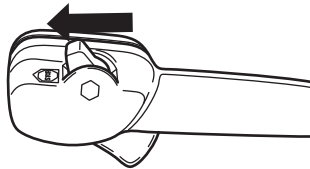

UPUTSTVA ZA SIGURNOST NA RADU

Sistem za smanjivanje vibracija



- Redovno provjeravajte ima li pukotina ili nepravilnosti na dijelovima za smanjivanje vibracija. Zamijenite ih ako su oštećeni.

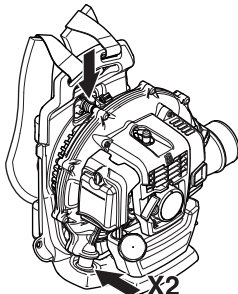

- Provjerite amortizere radi mogućih oštećenja ili iskrivljenja.

Prigušivač



- Nikada nemojte koristiti stroj sa neispravnim prigušivačem.



- Redovno provjeravajte da li je prigušivač sigurno pričvršćen na stroju.

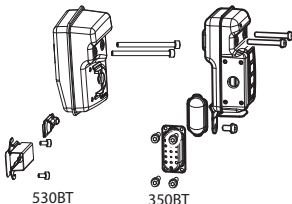

- Prigušivač na stroju opremljen je mrežicom za sprečavanje iskri; treba je redovito čistiti. Pogledajte odjeljak Prigušivač u poglavlju Održavanje. Začepljena mrežica uzrokuje pregrijavanje motora što može izazvati ozbiljan kvar motora. Nikada ne koristite ispušni lonac s neispravnom mrežicom protiv iskri.



UPOZORENJE! Nikada nemojte upotrijebiti stroj sa neispravnom sigurnosnom opremom. Vršite provjere i održavajte stroj prema uputama opisanim u ovom odlomku. Ukoliko Vaš stroj ne prodje na kojoj od ovih provjera, obratite se Vašem serviseru radi opravke.

Filter za zrak

Nemojte upotrebljavati puhač lišća bez zračnog filtra ili s oštećenim ili izobličnim filtarskim uloškom, jer nefiltriran i prašnav zrak brzo može uništiti stroj.

Općenite upute za rad

VAŽNO! U ovom se poglavlju navode osnovna sigurnosna pravila pri radu s puhačima. Ukoliko dođete u situaciju gdje niste sigurni što napraviti, upitajte stručnjaka. Stupite u dodir s zastupnikom ili serviserom. Izbjegavajte sav posao za kojeg smatrate da niste u mogućnosti izvršiti.

Budite obzirni prema osobama u vašoj blizini tako da ne upotrebljavate stroj u neprikladno vrijeme, npr. kasno navečer ili rano ujutro. Smanjite razinu buke ograničavanjem broja istovremeno korištenih jedinica. Pročitajte i slijedite jednostavne upute tako da što manje uznemirujete svoju okolinu.

- Puhač upotrebljavajte s najnižim mogućim gasom. Rijetko je potrebno koristiti gas do kraja, jer se mnogi radni postupci mogu obaviti s pola gasa. Niža razina gasa znači manje buke i prašine, a lakše je i zadržati kontrolu nad smećem koje se skuplja/premješta.
- Upotrijebite grablje ili četku za uklanjanje smeća prilijepljenog za tlo.
- Držite otvor puhača što bliže tlu. Upotrijebite cijelu duljinu dovodne cijevi kako biste zadržali struju zraka blizu tla.
- Nakon toga počistite. Pazite da ne otpušete smeće u nečiji vrt. Krhotine bacite u kante za otpatke.
- Stroj upotrebljavajte samo tijekom uobičajenog radnog vremena, kako biste izbjegli nepotrebnu buku. Izbjegavajte rad rano ujutro ili kasno noću.



UPOZORENJE! Pazite na okruženje. Ako netko pristupi radnom području, postavite kontrolu gasa na najmanju brzinu dok se osoba ne nađe na sigurnoj udaljenosti. Puhač usmjerite u suprotnom smjeru od ljudi, životinja, igrališta, otvorenih prozora, automobila itd.

UPUTSTVA ZA SIGURNOST NA RADU

Osnovna pravila sigurnosti



- Neovlašteno osoblje ili životinje ne smiju biti prisutni u radnom području od 15 m.
- Prije punjenja gorivom pričekajte da se motor ohladi.
- Sve dijelove tijela držite daleko od vrućih površina.
- Ako se stroj zapali ili ako dođe do nekog drugog hitnog slučaja zbog kojeg morate skinuti stroj, otpustite pojas naramenica i pustite da stroj padne unatrag.
- Snažne struje zraka mogu pomaknuti predmete takvom brzinom da oni mogu odskočiti natrag i prouzročiti teške ozljede očiju.

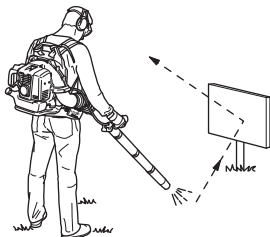

- Nemojte usmjerivati mlaz zraka prema ljudima ili životinjama.
- Zaustavite motor prije montiranja ili rastavljanja dodataka ili drugih dijelova.
- Nemojte koristiti pilu po lošem vremenu, kao na primjer po gustoj magli, pljusku, jakom vjetru, izrazitoj hladnoći itd. Rad pod lošim vremenskim uvjetima je umarajući i može stvoriti opasnost na pr. klizave površine.
- Vrijeme puhanja smanjite što je više moguće na način da lagano navlažite prašnjava područja ili upotrebom raspršivača.
- Smanjite potrošnju vode koristeći pihalice umjesto crijeva za različite primjene na travnjaku i vrtu, poput rešetki, pregrada, mreža, pragova, itd.
- Obratite pažnju na sigurno kretanje i stajanje. Provjerite područje oko Vas da nema nekih prepreka (korjenje, kamenje, grane, rupe i slično) prilikom bočnog premještanja. Budite izuzetno oprezni pri radu na kosini.



- Nikada ne ostavljajte stroj s uključenim motorom ukoliko se udaljujete.
- Ispušni plinovi motora sadrže ugljični monoksid koji može izazvati trovanje ugljičnog monoksida. Iz tog razloga nikada nemojte pokretati stroj ili raditi u zatvorenom prostoru ili bilo gdje bez odgovarajuće ventilacije.
- Puhač se ne smije upotrebljavati na ljestvama, skalama ili na visinama (poput krovova). To bi moglo dovesti do ozbiljnih ozljeda.



- **PAŽNJA!** Nikada ne koristite stroj bez mogućnosti zvanja u pomoć u slučaju nesreće.

Osnovna tehnika či šćenja



UPOZORENJE! Pazite na izbačene predmete. Uvijek nosite zaštitu za oči. Kamenje i otpaci mogu upasti u oči i prouzročiti sljepoću ili ozbiljne ozljede. Držite neovlaštene osobe na ostojanju. Djeca, životinje, promatrači i pomagači moraju biti udaljeni barem 15 m. Odmah zaustavite stroj ukoliko se netko približi.



UPOZORENJE! Uvijek isključite motor prije či šćenja.

- Ovaj se puhač tijekom rada nosi kao ruksak, ovješeno o ramena pomoću naramenice. Rad i kontrola puhača obavljaju se pomoću ručice na cijevi kojom se upravlja desnom rukom.
- Brzina mlaza zraka podešava se pomoću gasa. Odaberite brzinu koja je najprikladnija odgovarajućim zadacima.

Položaj kontrole gasa možete postaviti pomoću "prekidača za zaustavljanje" i tako nema potrebe cijelo vrijeme držati prst na kontroli gasa dok upravljate puhačem. Pun gas postiže se kada do kraja držite kontrolu prema nazad.

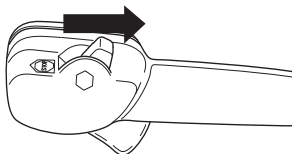

UPUTSTVA ZA SIGURNOST NA RADU

- Pazite da lišće ili smeće ne blokira dovod zraka. Začepljen dovod zraka smanjuje kapacitet otpuhivanja stroja i povećava radnu temperaturu motora, što može prouzročiti kvar motora. Zaustavite motor i uklonite predmet.

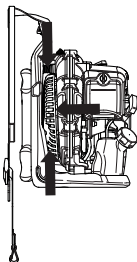

- Pazite na smjer puhanja vjetra. Radite uz vjetar kako bi rad bio lakši.
- Korištenje puhača za pomicanje većih hrpa traje dugo i stvara nepotrebnu buku.
- Održavajte ravnotežu i stabilan položaj nogu.
- Kad je rad završen stroj treba spremiti u okomitom položaju.

SASTAVLJANJE

Sastavljanje cijevi za otpuhivanje i kontrolne ručice

- Spojite puhač i cijev za otpuhivanje s fleksibilnim crijevom. Pričvrstite oba kraja fleksibilnog crijeva na mjesto.

Upotrijebite dodatnu opremu.

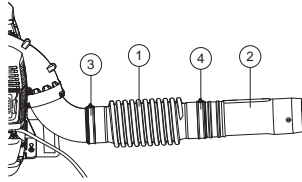

- 1 Fleksibilno crijevo
- 2 Kontrolna cijev
- 3 Spojnica
- 4 Spojnica

Malo podmažite cijevi da biste olakšali sastavljanje.

- Pričvrstite držač ručice na kontrolnu cijev i zategnite ručicu na držaču. Poravnajte držač ručice s izbočenjem kontrolne cijevi.

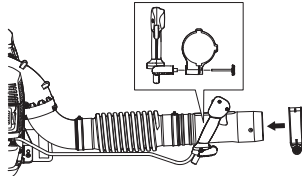

- Podesite položaj i kut za udoban rad i zategnite.

350BT

- Pričvrstite kabele za fleksibilno crijevo pomoću objumice.

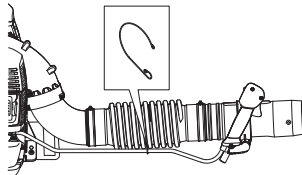

- Spojite ravnu cijev i završetak cijevi. Gurnite jednu cijev u drugu i zakrenite ih tako da se zaključaju.

530BT

- Kabele pričvrstite na sredini crijeva upotrebom remena koji ste dobili uz njih.
- kao prvo, prilagodljivo crijevo ovijte remenom. Započnite pri dnu. Zatim remen provucite kroz rupu na remenu, kako je prikazano na slici. Napominjemo kako se crijevo može oštetiti ako je remen prejako pritegnut.

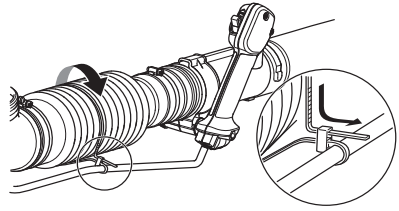

Cijev za ispuhivanje

Sastavite središnju cijev i cijev za ispuhivanje. Ako su potrebne duže puhalice, moguće je dodati međucijevi.

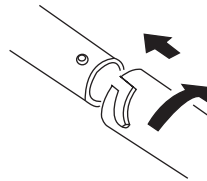

Opcijska oprema

(nije uključeno u pakiranje).

Ručka

Rastavite srednju cijev. Odvojite ručicu od držača i gurnite držač na cijev. Sastavite ručicu i zategnite.

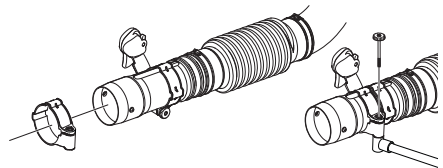

Sastavite srednju cijev.

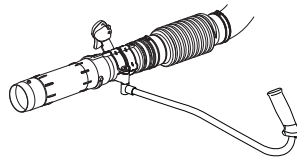

Ravni nastavak

- Ako je potrebna veća brzina ispuhivanja zraka, okrugla cijev za ispuhivanje zamjenjuje se ravnim nastavkom.

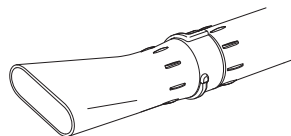

RUKOVANJE GORIVOM

Gorivo

PAŽNJA! Stroj je opremljen sa dvotaktnim motorom i uvijek se mora koristiti mješavina benzina i ulja za dvotaktne motore. Važno je da dobro odmjerite količinu ulja koja treba biti pomiješana kako biste osigurali ispravnu mješavinu. Pri miješanju manjih količina goriva, čak i manje greške mogu znatno utjecati na odnos mješavine.



UPOZORENJE! Kod rukovanja gorivom morate osigurati da imate dobru ventilaciju.

Benzin



PAŽNJA! Uvijek koristite kvalitetni benzin za mješavinu s uljem (najmanje 90 oktanski).



- Najmanji oktanski broj preporučenog benzina je 90. Ukoliko koristite benzin s manjim oktanskim brojem, čuti će se takozvano lupanje. To vodi do povećane temperature motora, što može rezultirati ozbiljnim kvarom motora.
- Kada stalno radite velikim brojem okretaja, preporučuje se viši oktanski broj. Koristite kvalitetan bezolovni benzin.

Možete upotrijebiti E10, gorivo miješano s etanolom (maks. 10% etanola). Korištenje mješavine etanola koja je viša od E10 stvorit će uslove rada koji mogu uzrokovati oštećenje motora.

Dvotaktno ulje

- Za najbolje rezultate i primjenu upotrebljavaj HUSQVARNA ulje za dvotaktne motore koje je posebno namijenjeno za naše dvotaktne motore. Odnos miješanja 1:50 (2%).
- Ukoliko Vam nije dostupno HUSQVARNA dvo-taktno ulje, možete koristiti neko drugo kvalitetno dvotaktno ulje namijenjeno motorima sa zračnim hlađenjem. Obratite se svom dobavljaču pila za savjet pri izboru ulja. Omjer miješanja 1:33 (3%).
- Nikada nemojte koristiti dvotaktno ulje namijenjeno za vanbrodske motore sa vodenim hlađenjem, takozvano outboardoil.
- Nikada nemojte koristiti ulje za četverotaktne motore.

Benzin, lit.	Dvotaktno ulje, lit.	
	2% (1:50)	3% (1:33)
5	0,10	0,15
10	0,20	0,30
15	0,30	0,45
20	0,40	0,60

Mješanje

- Uvijek mješajte benzin i ulje u čistoj posudi namjenjenoj za gorivo.
- Uvijek počnite tako da prvo natočite pola količine benzina kojeg namjeravate koristiti. Nakon toga dodajte cijelu količinu ulja. Promiješajte (protresite) mješavinu. Dodajte preostali benzin.
- Dobro promiješajte (protresite) mješavinu goriva prije ulijevanja u spremište za gorivo na stroju.



- Nikada nemojte miješati više od mjesečne potrošnje goriva.
- Ukoliko stroj ne bude bio korišten duže vrijeme, spremište za gorivo bi trebalo isprazniti i očistiti.

Punjenje goriva



UPOZORENJE! Slijedeće mjere opreznosti smanjit će opasnost od požara:

Napunite gorivom u dobro prozračenom području. Nikada nemojte stroj puniti gorivom u zatvorenom prostoru.

Nemojte pušiti i ne stavljajte tople predmete u blizinu goriva.

Uvijek isključite motor prije punjenja.

Zaustavite motor i pustite ga da se ohladi nekoliko minuta prije ponovnog punjenja.

Pri punjenju goriva polako otvorite poklopac na spremištu za gorivo tako da se pritisak, ukoliko ga ima, polako smanji.

Pažljivo zavrnite poklopac za spremište za gorivo nakon punjenja.

Ukoliko ste prolili gorivo po njemu. Obrišite to što je proliveno i dopustite da ostatak ispari.

Prije pokretanja uvijek odmaknite stroj sa mjesta na kojem puniti gorivo.

- Odmaknite stroj najmanje 3 metra od mjesta gdje ste ga napunili gorivom, prije nego ga upalite.

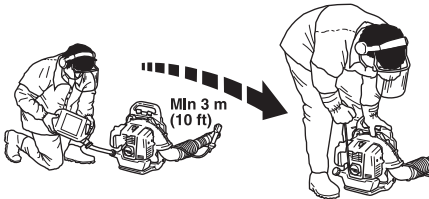

- Očistite oko poklopca spremnika. Prijavština u spremniku ometa rad.
- Osigurajte da je gorivo dobro pomiješano trešnjom spremnika prije punjenja stroja.
- Prije svake upotrebe provjerite razinu goriva i ostavite prostora za njegovo širenje, jer u suprotnom toplina motora i sunca može uzrokovati širenje i prelijevanje goriva.

UKLJUČIVANJE I ISKLJUČIVANJE

Uključivanje i isključivanje



UPOZORENJE! Prije pokretanja uvijek odmaknite stroj sa mjesta na kojem punite gorivo. Postavite stroj na ravnu podlogu.

Provjerite da nema neovlaštenih osoba u blizini radnog područja, jer postoji opasnost od ozbiljnih ozljeda. Rastojanje sigurnosti je 15 metara.

Stroj se može pokrenuti samo kada je potpuno sastavljen. Ako se stroj pokrene bez postavljenih svih štitnika postoji opasnost od ozljeđivanja.

Hladan motor

Paljenje: Postavite stop prekidač u startni položaj. Oko trećine otvoreno.

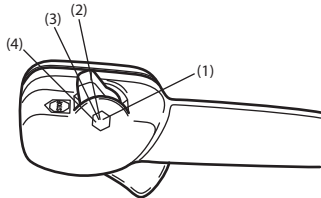

530BT

- Broj obrtaja u praznom hodu (3)

350BT

- Oko trećine otvoreno. (2)

Nije moguće postaviti prekidač isključivanja u položaj punog gasa.

Čok: Namjestite kontrolu čoka u čok poziciju.

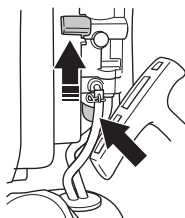

Pumpica za gorivo: Pritišćite pumpicu za gorivo dok gorivo ne ispunji pumpicu. Pumpica ne mora biti potpuno ispunjena.

Topli motor

Koristite isti način pokretanja kao i kod hladnog motora, ali ne postavljajte polugu čoka u čok položaj.

Paljenje

Pritisnite lijevom rukom tijelo stroja na tlo (OBAVIJEST! Ne koristite nogu!). Primite startnu ručicu desnom rukom i polako povucite startno uže dok ne osjetite malo otpora. (zahvatač uhvati kotur startera) zatim naglo povucite uže. **Nikad ne omotavajte startno uže oko šake.**



Povlačite uže dok se motor ne pokrene. Kada se motor pokrene, vratite kontrolu čoka u radni položaj.

PAŽNJA! Nemojte ispustiti ručicu za paljenje nakon što ste je potpuno izvukli van jer to može oštetiti stroj.

Zrak se ispušta kada se motor pokrene, čak i kada je u stanju mirovanja. Ne dopustite ikome stajati u blizini puhača ili njegove cijevi.

Postavite potrebnu brzinu motora pomoću kontrole gasa.

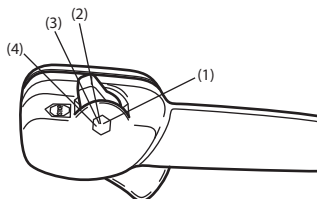

Dopustite motoru nekoliko minuta da se zagrije.

- 1 Pun gas
- 2 Oko trećine otvoreno.
- 3 Broj obrtaja u praznom hodu
- 4 Glavni prekidač

Isključivanje

Motor se zaustavlja namještanjem zaustavnog prekidača u položaj za zaustavljanje.

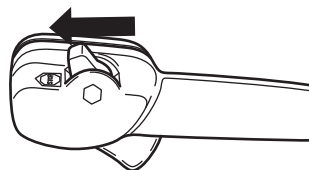

Općenito

Da biste izvršili provjeru i održavanje uklonite kabel paljenja i svjećicu. Sve dijelove tijela držite daleko od vrućih površina.

Rasplinjač

Ugađanje brzine okretaja u praznom hodu

Prije bilo kakvog podešavanja, filter zraka mora biti čist, a poklopac cilindra namješten.

350BT

Tvornička postavka brzine praznog hoda je: 2200 rpm.

530BT

Tvornička postavka brzine praznog hoda je: 3000 rpm.

Pomoću ključa za podešavanje na gornjem rubu rasplinjača možete podesiti brzinu praznog hoda.

Prigušivač

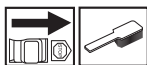

Prigušivač je napravljen da bi smanjio buku i udaljio ispušne plinove od korisnika pile. Ispušni plinovi su vrući i mogu sadržavati iskre koje mogu započeti vatru ako su usmjerene prema suhom i zapaljivom materijalu.

Prigušivač je opremljeni s posebnom mrežicom za sprečavanje iskri. Mrežicu trebate očistiti jednom mjesečno. To možete učiniti sa čeličnom četkom.

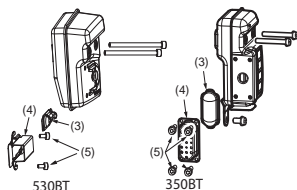

Za uklanjanje mrežice za sprečavanje iskri postupite kako slijedi:

- Uklonite ispusnu cijev (4, 5).
- Uklonite mrežicu za sprečavanje iskri (3).
- Izvucite mrežicu za sprečavanje iskri i očistite ju žičanom četkom. Zamijenite mrežicu za zaustavljanje iskri ako je neispravna.
- Uklonite ostatke ugljena iz ulaza u i izlaza iz prigušivača, kao i ispušnog cilindra.

PAŽNJA! Nikada ne koristite stroj s neispravnim ispušnim lonceom.

Redovno provjeravajte je li prigušivač potpun i čvrsto pričvršćen. Zategnite vijke.

- 350BT 8–12 Nm. (1)
- 530BT 7–11 Nm. (2)

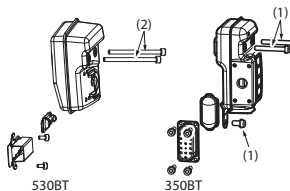

Provjerite jesu li mrežica za sprečavanje iskri i ispusna cijev pravilno pričvršćeni na mjestu (5). Zategnite na 2–3 Nm.



UPOZORENJE! Prigušivač može postati veoma vruć tijekom uporabe i tako ostati neko vrijeme nakon zaustavljanja. To također vrijedi prilikom praznog hoda. Dodirivanje može izazvati opekline. Budite oprezni jer to može uzrokovati požar!

Rashladni sistem

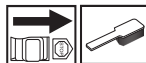

Stroj je opremljen s rashladnim sistemom kako bi se održala najniža moguća temperatura za vrijeme rada.

Rashladni sistem sastoji se od:

- Proreza za hlađenje na cilindru.
- Rešetka dovoda zraka

Jednom tjedno očistite rashladni sistem četkom, a ako su radni uvjeti teški i češće. Prijav ili začepljen rashladni sistem uzrokuje pregrijavanje stroja, a to šteti klip i cilindru. Pazite da mlaznice nisu blokirane.

Rešetka dovoda zraka

Pazite da, primjerice, lišće ili smeće ne blokira dovod zraka sa svih strana, uključujući i donju stranu. Začepljen dovod zraka smanjuje kapacitet otpuhivanja stroja i povećava radnu temperaturu motora, što može prouzročiti kvar motora. Zaustavite motor i uklonite predmet.

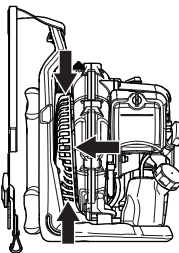

UPOZORENJE! Nikada ne upotrebljavajte puhač ako rešetka nije na mjestu. Prije upotrebe provjerite je li rešetka namještena i neoštećena.

Svjećica

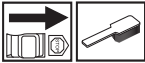

Slijedeće pojave utječu na stanje svjećice:

- Neispravno podešen rasplinjač.
- Nepravilno mješanje ulje s gorivom (previše ili pogrešno ulje).
- Prljav filter za zrak.

Ovi čimbenici mogu stvoriti naslage na elektrodama svjećice što može izazvati teškoće kod rada i paljenja.

Očistite svjećicu s vanjske strane. Skinite ju i provjerite razmak elektroda. Podešite razmak na 0,6–0,7 mm ili promijenite svjećicu. Nadgledajte da svjećica ima tkz. štitnik protiv radio valova.

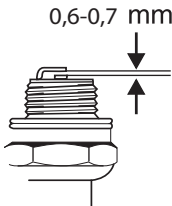

PAŽNJA! Uvijek koristite preporučenu vrstu svjećice. Kriva svjećica može ozbiljno oštetiti klip/cilindar.

Filter za zrak



Filter za zrak mora redovno biti očišćen od prašine i prljavštine kako bi se izbjeglo slijedeće:

- Smetnje rasplinjača
- Poteškoće paljenja
- Smanjenje snage motora
- Nepotrebno trošenje dijelova motora
- Pretjerana potrošnja goriva

Provjerite zračni filter i očistite ga prema potrebi.

Izbjegavajte kontakt prigušivača, cilindra i sl. s vrućim površinama. Dodirivanje može izazvati opekline.

Čišćenje filtera zraka

530BT

- Uklonite poklopac filtera zraka i uklonite filter. Operite ga u toploj sapunici.
- Ponovo namjestite zračni filter i njegov poklopac. Ne zaboravite mrežicu za zrak vratiti na njezino mjesto. Bez mrežice čistač zraka nije ispravno zatvoren i u cilindar može ući prašina.

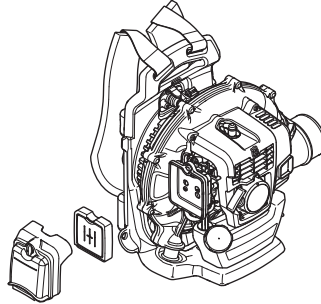

Filter za zrak, kojeg se koristilo neko vrijeme ne može biti potpuno očišćen. Zato ga treba zamijeniti s novim u određenim vremenskim razmacima. **Oštećeni filter za zrak treba uvijek zamijeniti.**

Ukoliko se stroj koristi pod prašnjavim uvjetima treba filter zraka podmazati. Vidi uputstva pod rubrikom Podmazivanje filtera zraka.

350BT

- Uklonite poklopac filtera zraka i uklonite filter. Operite ga u toploj sapunici. Provjerite da je filter suh prije ponovnog vraćanja u stroj.

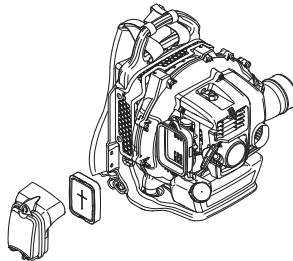

Filter za zrak, kojeg se koristilo neko vrijeme ne može biti potpuno očišćen. Zato ga treba zamijeniti s novim u određenim vremenskim razmacima. **Oštećeni filter za zrak treba uvijek zamijeniti.**

Ukoliko se stroj koristi pod prašnjavim uvjetima treba filter zraka podmazati. Vidi uputstva pod rubrikom Podmazivanje filtera zraka.

- Ponovo namjestite zračni filter i njegov poklopac.

Podmazivanje filtera zraka



Uvijek koristite posebno ulje za filter. Ulje za filter sadži otapalo da bi se lako raspodjelo po filteru. Izbjegavajte dodir s kožom.

Stavite filter u plastičnu vrećicu i natočite ulje za filter. Mjesite plastičnu vrećicu da se raspodjeli ulje. Izstisnite filter u plastičnoj vrećici i ispraznite višak ulja prije ponovnog vraćanja filtera u stroj. Nikada ne koristite obično ulje za motore. To tone prilično brzo kroz filter i položi se na dno.

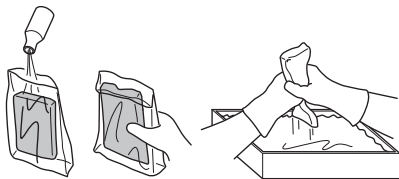

Naramenica

Oštećena naramenica mogla bi puknuti tijekom rada, pa stroj može pasti i ozlijediti vas. Naramenicu zamijenite prema uputama u nastavku.

- 1 S remena uklonite stezaljku.
- 2 Kraj remena provucite kroz vješalicu.
- 3 Vratite stezaljku na remen.



UPOZORENJE! Provjerite je li debela i okrugla igla stezaljke umetnuta u remen. Neispravno umetanje može prouzrokovati ozljede.

ODRŽAVANJE

Raspored održavanja

Ovdje ćete naći neke općenite upute o održavanju. Ukoliko imate još pitanja, obratite se ovlaštenom serviseru.

Održavanje	Dnevni nadzor	Nadzor tjedno	Mjesečni nadzor
Očistite vanjski dio stroja.	X		
Provjerite da li regulator gasa radi na siguran način.	X		
Provjerite da stop prekidač radi.	X		
Očistite filter za zrak. Promijenite po potrebi.	X		
Provjerite ima li vijaka i matica koje treba zavrnuti i ako treba, učinite to.	X		
Provjeri da nema ispušnog goriva iz motora, spremnika goriva ili cijevi goriva.	X		
Provjerite je li filter goriva čist, te da crijevo goriva nije slomljeno ili na neki drugi način oštećeno. Zamijenite ga u slučaju potrebe.	X		
Očistite ili promijenite mrežicu ispušnog lonca. (ne na ispušnim loncima s katalizatorom).	X		
Provjerite jesu li blokirane sve strane usisne mrežice.	X		
Provjerite starter i uže startera.		X	
Provjerite da li su protuvibracioni elementi postali premekani ili potrgani.		X	
Očistite svječicu s vanjske strane. Skinite ju i provjerite razmak elektroda. Podesite razmak na 0,6–0,7 mm ili promijenite svječicu. Nadgledajte da svječica ima tkz. štitnik protiv radio valova.		X	
Očistite rashladni sustav uređaja.		X	
Očistite izvana rasplinjač i prostor oko istoga.		X	
Provjerite sve kablove i spojeve.			X
Promijenite svječicu. Provjerite da svječica ima tkz. štitnik protiv radio valova.			X
Provjerite i očistite mrežicu ispušnog lonca (samo na ispušnim loncima s katalizatorom).			X
Očistite spremnik goriva.			X

TEHNIČKI PODACI

Tehnički podaci

Tehnički podaci	530BT	350BT
Motor		
Zapremnina cilindra, u kubičnim cm	29,5	50,2
Broj obrtaja pri praznom hodu, rpm	3000	2200
Maks. snaga motora, sugl.. ISO 8893, kW/ rpm		
Katalizatorski ispušni lonac	Ne	Ne
Sustav pokretanja reguliran brojem okretaja	Ne	Da
Sistem paljenja		
Svjećica	NGK CMR7H/ TORCH AC7R	NGK CMR7H/ TORCH AC7R
Razmak elektroda, u mm	0,6–0,7	0,6–0,7
Sistem goriva i podmazivanja		
Zapremnina spremišta za gorivo, lit.	0,85	1,25
Težina		
Masa u kg, bez goriva	6,75	10,2
Emitovanje buke		
(pogledajte napomenu 1)		
Jačina zvuka, izmjerena u dB(A)	102	104
Jačina zvuka, garantovana L _{WA} dB(A)	102	104
Jačina buke		
(pogledajte napomenu 2)		
Jednakoznačna razina zvučnog tlaka na korisnikovo uho, izmjerena prema normi EN15503 dB(A)	91	95
Jačina vibracije		
(pogledajte napomenu 3)		
Ekvivalentne razine vibracije (a _{hV,eq}) na ručkama, mjereno prema EN15503, m/s ²	2,5	2,1
Rad ventilatora		
Maksimalna brzina strujanja zraka sa standardnom mlaznicom, m/s:	65	80
Protok zraka sa standardnom mlaznicom, m ³ /min	10,6	14
Prosječan zračni volumen na poklopcu, m ³ /min	13,1	19,6

Napomena 1: Stvaranje buke prema okolini izmjerena kao zvučni tlak (L_{WA}) prema EC-uputi 2000/14/EC. Razina jačine zvuka stroja izmjerena je s originalnom reznom opremom koja je na najvišoj razini. Razlika između zajamčene i izmjerene jačine zvuka nalazi se u tome što zajamčena jačina uključuje i disperziju u rezultatu mjerenja i odstupanja između različitih strojeva istog modela prema direktivi 2000/14/EC.

Napomena 2: Odgovarajuća vrijednost razine pritiska zvuka izračunava se pomoću radnog ciklusa trajanja 1/7 za prazni hod i 6/7 za ubrzani hod. Podaci o ekvivalentnoj razini pritiska zvuka strojeva pokazuju tipičnu statističku disperziju (standardno odstupanje) od 1 dB (A).

Napomena 3: Odgovarajuća razina vibracija izračunava se sa radnim ciklusom trajanja od 1/7 za prazni hod i 6/7 za ubrzani hod. Podaci o ekvivalentnoj razini vibracije pokazuju tipičnu statističku disperziju (standardno odstupanje) od 1 m/s².

TEHNIČKI PODACI

EC-uvjerenje o podudaranju (Važi samo za Evropu)

Husqvarna AB, SE-561 82 Huskvarna, Švedska, tel. +46-36-146500, ovime potvrđuje da puhači Husqvarna 530BT, 350BTS sa serijskim brojevima iz 2016. godine i kasnije (godina je jasno navedena na tablici s oznakama tipa, a iza nje slijedi serijski broj) odgovaraju odredbama DIREKTIVE VIJEĆA:

- od 17. svibnja 2006, "o strojevima" **2006/42/EZ**.
- od 26 veljača 2014 "u vezi elektromagnetske kompatibilnosti" **2014/30/EU**.
- od 8 svibnja 2000 "u vezi stvaranja buke prema okolini" **2000/14/EC**. Procjena sukladnosti prema Aneksu V.

Za informacije u vezi sa stvaranjem buke, pogledajte poglavlje Tehnički podaci. Naredni standardi su primjenjeni: **EN ISO 12100-2/A1:2009, CISPR 12:2009, EN 15503:2009**

SMP, Svensk Maskinprovning AB, Box 7035, SE-750 07 Uppsala, Švedska je izvršio dobrovoljno kontrolu tipa za Husqvarna AB. Certifikati imaju broj:

SEC/09/2102 – 530BT, **SEC/09/2103** – 350BT

Huskvarna 30 Ožuja 2016



Per Gustafsson, Šef razvoja (Ovlašteni predstavnik tvrtke Husqvarna AB i osoba odgovorna za tehničku dokumentaciju.)

KAJ POMENIJO SIMBOLI

Simboli

OPOZORILO! Naprava je lahko nevarna, če se uporablja nepravilno ali površno, in lahko upravljavcu ali drugim povzroči resne oziroma celo smrtne poškodbe.



Natančno preberite navodila za uporabo in se prepričajte, da ste jih razumeli, predno začnete z uporabo stroja.



Pri delu vedno uporabljajte:

- Zaščitne slušalke
- Atestirana zaščita oči



Izdelek je v skladu z veljavnimi CE predpisi.



Uporabljajte rokavice, kadar je potrebno.



Pihalnik lahko izvrže predmete, ki se lahko odbijejo nazaj. Če ne uporabljate priporočene varnostne opreme, lahko pride do resnih poškodb oči.



Uporabnik pihalnika mora poskrbeti, da v premeru 15 metrov ni ljudi ali živali. Če več uporabnikov dela na istem mestu, morajo upoštevati varnostno razdaljo vsaj 15 metrov.



Če obstaja tveganje prašenja, je treba uporabljati dihalno masko.



Pazite, da se z deli telesa ne dotaknete vročih površin.



Emisija hrupa v okolico v skladu z direktivo Evropske skupnosti. Emisija stroja je podana v poglavju Tehnični podatki in na nalepki.



Ostali simboli in oznake na stroju se nanašajo na specifične zahteve za certifikacijo, ki veljajo na nekaterih tržiščih.

Pregled in/ali vzdrževanje stroja je dovoljeno le, če je motor ugasnjen in izklopno stikalo v položaju STOP.

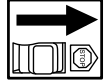

Zmeraj nosite zaščitne rokavice.



Stroj je potrebno redno čistiti.

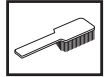

Pregled s prostim očesom.



Obvezna uporaba zaščitnih očal ali vezirja.



Dolijte gorivo.



Ročica čoka v "odprtem položaju".



Ročica čoka v "zaprtom položaju".



Vsebina

KAJ POMENIJO SIMBOLI

Simboli 425

VSEBINA

Vsebina 426

Pred vžigom bodite pozorni na naslednje: 426

UVOD

Spoštovani kupec! 427

KAJ JE KAJ?

Sestavni deli pihalnika 428

SPLOŠNA NAVODILA ZA VARNOST

Splošno 429

NAVODILA ZA VARNO UPORABO

Osebnna zaščitna oprema 431

Varnostna oprema stroja 431

Pregled, vzdrževanje in servis varnostne opreme stroja 432

Splošna navodila za delo 433

MONTAŽA

Montaža pihalne cevi in krmilnega vzvoda 436

RAVNANJE Z GORIVOM

Pogonsko gorivo 437

Točenje goriva 438

VŽIG IN IZKLOP

Vžig in izklop 439

VZDRŽEVANJE

Splošno 440

Uplinjač 440

Dušilec 440

Hladilni sistem 440

Rešetka dovoda zraka 440

Svečka 441

Zračni filter 441

Naramnica 442

Urn timer vzdrževanja 443

TEHNIČNI PODATKI

Tehnični podatki 444

ES-Izjava o skladnosti 445

Pred vžigom bodite pozorni na naslednje:

Natančno preberite navodila za uporabo.



OPOZORILO! Dolgotrajna izpostavljenost hrupu lahko povzroči trajne okvare sluha. Zato vedno nosite odobreno zaščitno opremo za ušesa.



OPOZORILO! Brez predhodnega dovoljenja proizvajalca ne smete nikoli spreminjati prvotne izvedbe stroja. Vedno uporabljajte izključno originalne dele. Spremembe brez pooblastila in/ali neoriginalni deli lahko povzročijo resne poškodbe ali smrt uporabnika in drugih.



OPOZORILO! Pri neprevidni ali nepravilni uporabi je pihalnik nevarno orodje in lahko povzroči težke, tudi usodne poškodbe. Zelo pomembno je, da preberete in razumete vsebino teh navodil za uporabo.

Husqvarna AB nenehno razvija in izpopolnjuje svoje izdelke in si zato pridržuje pravico sprememb v, na primer, obliki in izgledu brez predhodnega opozorila.

Naprava je primerna zgolj za pihanje trave, poti, asfaltnih cest in podobnega.

Spoštovani kupec!

Čestitamo Vam, ker ste izbrali Husqvarna-izdelek! Husqvarna ima zgodovinski izvor že v letu 1689, ko je kralj Karl XI dal postaviti tovarno na bregu reke Huskvarna, kjer so izdelovali muškete. Izbor mesta ob reki Huskvarna je bil logičen, saj je reka ustvarjala vodno silo, kar pomeni, da je dajala vodno energijo. V obdobju več kot 300 let, od kar obstaja tovarna Husqvarna, je bilo izdelano neskončno veliko število različnih izdelkov; vse od štedilnikov na drva do modernih gospodinjskih strojev, šivalnih strojev, koles, motornih koles itd. Leta 1956 je bila lansirana prva motorna kosilnica, ki ji je leta 1959 sledila prva motorna žaga in na tem področju deluje Husqvarna še danes.

Husqvarna je danes eden od vodilnih svetovnih proizvajalcev izdelkov za delo v gozdu in na vrtu, kakovost in učinkovitost izdelkov pa imajo prvo prioriteto. Tržna ideja je razvoj, izdelava in trženje izdelkov na motorni pogon, namenjenih delu v gozdu in na vrtu ter izdelkov za gradbeno in strojno industrijo. Cilj Husqvarne je tudi, da je vodilna na področju ergonomije, prilagojenosti uporabniku, varnosti in varstvu okolja, zaradi česar smo uvedli dolgo vrsto fines z namenom, da izboljšamo izdelke prav na teh področjih.

Prepričani smo, da boste z zadovoljstvom cenili kakovost in učinkovitost našega izdelka mnogo prihodnjih let. Nakup enega od naših izdelkov vam daje dostop do profesionalne pomoči kar se tiče popravil in servisa, če bi se vseeno kaj pripetilo. Če prodajalna, kjer ste stroj kupili, ni ena od naših pooblaščenih prodajaln, vprašajte, kje je najbližja pooblaščenca delavnica.

Upamo, da boste zadovoljni z Vašim strojem in da bo stroj Vaš spremljevalec mnogo prihodnjih let. Pomnite, da so ta navodila za uporabo vrednostni papir. Če boste sledili vsebini navodil (uporaba, servis, vzdrževanje itd.), boste pomembno podaljšali življenjsko dobo stroja, kakor tudi ceno rabljenega stroja. Če boste stroj prodali, poskrbite, da bo novi lastnik dobil pripadajoča navodila za uporabo.

Zahvaljujemo se Vam, da uporabljate Husqvarna izdelek.

Husqvarna AB nenehno razvija in izpopolnjuje svoje izdelke in si zato pridržuje pravico sprememb v, na primer, obliki in izgledu brez predhodnega opozorila.

KAJ JE KAJ?

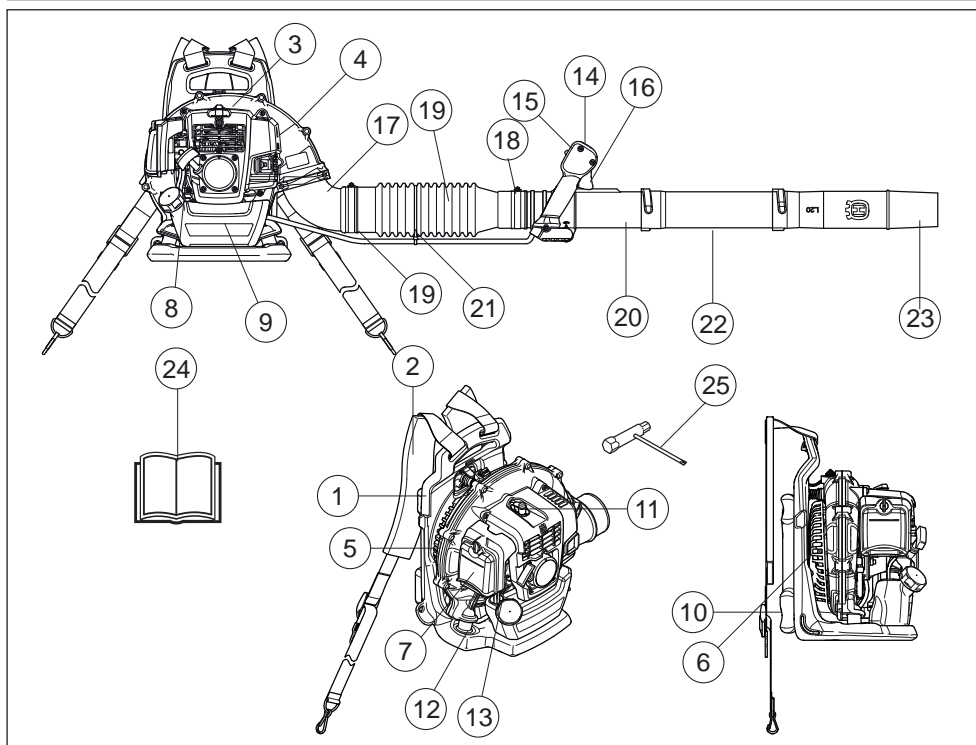

Sestavni deli pihalnika

- | | |
|--|---|
| 1 Okvir | 14 Krmilni vzvod/Upvaljalni vzvod |
| 2 Oprtnik (Bočni pas je na voljo samo pri modelih 350BT) | 15 Stop stikalo z nastavitvijo položaja plina |
| 3 Pokrov motorja | 16 Uravnavanje plina |
| 4 Ohišje ventilatorja | 17 Koleno |
| 5 Rešetka dovoda zraka | 18 Objemka |
| 6 Ventilator | 19 Gibljiva cev |
| 7 Čistilec zraka | 20 Krmilna cev |
| 8 Startna ročica | 21 Objemka |
| 9 Posoda za gorivo | 22 Vmesna cev |
| 10 Nastavek | 23 Cev za pihanje |
| 11 Svečka | 24 Navodila za uporabo |
| 12 Sistem dušenja treslajev | 25 Kombinirani ključ |
| 13 Uravnavanje čoka | |

SPLOŠNA NAVODILA ZA VARNOST

Splošno

POMEMBNO!

Naprava je primerna zgolj za pihanje trave, poti, asfaltnih cest in podobnega.

Pred uporabo opravite celovit pregled stroja, glejte urnik vzdrževanja.

Stroja ne uporabljajte, če ste utrujeni, če ste pili alkohol ali če jemljete zdravila, ki vplivajo na vid, presojo ali telesno koordinacijo.

Pri delu vedno uporabljajte osebno zaščitno opremo. Glejte navodila v poglavju Oseba zaščitna oprema.

Ne uporabljajte stroja, ki je bil kakorkoli predelan in ni več v skladu z originalno izvedbo.

Ne uporabljajte pokvarjenega stroja. Upoštevajte varnostna navodila ter navodila za vzdrževanje in servis, navedena v tem priročniku. Nekatere vrste vzdrževalnih del in popravil lahko opravi samo za to usposobljeno strokovno osebo. Glejte navodila v poglavju Vzdrževanje.

Pred začetkom morajo biti nameščeni vsi pokrovi in varovala. Da bi se izognili nevarnosti električnega udara se prepričajte, da sta pokrivalo za svečko in vžig nepoškodovana.

Uporabnik pihalnika mora poskrbeti, da v premeru 15 metrov ni ljudi ali živali. Če več uporabnikov dela na istem mestu, morajo upoštevati varnostno razdaljo vsaj 15 metrov.

Nikoli ne pustite otrokom uporabljati naprave.

Nikoli ne pustite uporabljati naprave nekomu, brez da se prepričate ali so razumeli vsebino navodil za uporabo.

Pred začetkom dela preverite, ali kakršen koli predmet blokira rešetko dovoda zraka.

Rešetke dovoda zraka nikoli ne odstranite.

V nujnih primerih spustite napravo tako, da odpnete bočni in prsni pas ter pustite, da naprava pade nazaj.

Zmeraj kontaktirajte organe lokalnih skupnosti in preverite ali je vse v skladu z ustreznimi uredbami.

Pazite, da se z deli telesa ne dotaknete vročih površin.

Nikoli se ne dotikajte svečke ali vžigalnega kabla, če motor deluje.



OPOZORILO! Stroj med delovanjem proizvaja elektromagnetno polje. To polje lahko v nekaterih pogojih interferira z aktivnimi ali pasivnimi medicinskimi vsadki. Da bi zmanjšali nevarnost resne ali smrtne poškodbe, priporočamo, da se osebe z medicinskimi vsadki pred uporabo stroja posvetujejo s svojim zdravnikom in s proizvajalcem vsadka.

Vžig

- Stroja ne vžigajte v zaprtem prostoru. Vdihovanje izpušnih plinov je lahko nevarno.
- Opazujte okolico in poskrbite, da ljudje in živali ne pridejo v stik s pihalnikom.
- Postavite napravo na tla in jo z levo roko potisnite proti tlam (POZOR! Ne z nogo.). Primite ročico zaganjalnika z desno roko in jo hitro ter močno povlecite.



Varna uporaba goriva



- Uporabljajte posodo za gorivo, zaščiteno proti prenapoljenosti.
- Stroju ne dolivajte goriva, če je motor vžgan. Ugasnite motor in ga pustite nekaj minut hladiti, predno začnete z natanjanjem.
- Pri točenju ali pripravi goriva (mešanica za 2-taktne motorje) skrbite za dobro prezračevanje.
- Izogibajte se stiku kože z gorivom. Stik z gorivom povzroča draženje kože in lahko povzroči tudi kožne spremembe.
- Predno vžgete motor, prestavite stroj najmanj 3 metre proč od mesta, na katerem ste očili gorivo.

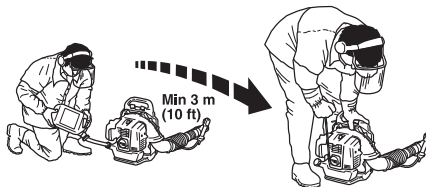

- Nikoli ne vžigajte stroja:
 - Gorivo ste polili po orodju. Obrišite žago in počakajte, da ostanki goriva izhlapijo.
 - Če ste gorivo polili po sebi ali po vaši obleki, se preoblecite. Umijte tiste telesne dele, ki so bili v stiku z gorivom. Uporabljajte milo in vodo.
 - Če gorivo uhaja. Redno preverjajte tesnost pokrova posode za gorivo in dovode goriva.

SPOŠNA NAVODILA ZA VARNOST

Prevoz in shranjevanje

- Pri prevozu in shranjevanju stroja in goriva se prepričajte, da morebitno puščanje goriva oziroma hlapi ne morejo priti v stik z iskro ali odprtim ognjem, na primer z iskrami, ki jih povzročajo električni stroji, elektromotorji, električna stikala/vtičnice ali peči za centralno kurjavo.
- Za shranjevanje in prevoz goriva uporabljajte le posebne, za ta namen prilagojene in atestirane posode.
- Če nameravate stroj shraniti za dalj časa, posodo za gorivo izpraznite. Vprašajte na najbližji bencinski črpalki, kaj storiti z gorivom. Izpraznite rezervoar za gorivo in stiskajte vbrizgalko, dokler vse gorivo ne izteče.
- Odstranite svečko in v valj natočite žlico olja za dvotaktno motorje. Nekajkrat obrnite motor in znova namestite svečko.
- Preden stroj shranite za dalj časa, ga obvezno očistite in dajte na popoln servis.
- Med transportom napravo zavarujte.
- Shranjujte napravo v suhem, hladnem, dobro prezračevanem in neprašnem prostoru. Napravo shranjujte izven dosega otrok.



OPOZORILO! Bodite previdni, kadar rokujete z gorivom. Mislite na nevarnost požara, eksplozije in poškodb pri vdihu.

Nameščanje pasu



OPOZORILO! Pri delu z napravo vedno nosite oprtnik. Če tega ne storite, se ne boste mogli varno obračati, zaradi česar lahko poškodujete sebe ali druge.

Preverite, ali je pas pripet in pravilno nastavljen.

Če ne uporabljate bočnega pasu, ga odstranite z enote in ga shranite. Obstaja nevarnost, da bi se pas ujel v napravo in jo prevrnil.

Če pas ni pripet, se lahko zatakne ali pa ga potegne v ventilator stroja.



S pravilno prilagojenim oprtnikom in napravo boste delali občutno hitreje. Prilagodite oprtnik tako, da bo naprava v najboljšem možnem položaju za delo.



Napnite stranske pasove tako, da se pritisk enakomerno porazdeli čez ramena.

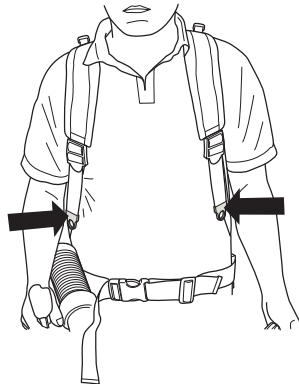

Namestite bočni pas na boke in pazite, da ni preveč nizko na trebušnem predelu. Napnite bočni pas tako, da čutite težo pihalnika na bokih.



Model 530BT nima pasu.

NAVODILA ZA VARNO UPORABO

Osebna zaščitna oprema



OPOZORILO! Ob vsaki uporabi stroja uporabljajte vedno atestirano osebno zaščitno opremo. Osebna zaščitna oprema ne izključuje nevarnosti poškodb, vendar pa v primeru nesreče omili posledice. Pri izbiri zaščitne opreme se posvetujte z vašim trgovcem. Natančno preberite navodila za uporabo in se prepričajte, da ste jih razumeli, predno začnete z uporabo stroja.



OPOZORILO! Bodite vedno pozorni na svarilne znake in klice, kadar uporabljate zaščitne slušalke. Zaščitne slušalke vedno snemite takoj, ko ste ustavili motor.

- Uporabljajte rokavice, kadar je potrebno.



- Uporabljajte zaščitne slušalke, ki učinkovito dušijo zvok.



- Vedno uporabljajte atestirano zaščitno oči. Tudi če uporabljate vezir, morate vedno uporabljati tudi atestirana zaščitna očala. Atestirana očala so tista očala, ki izpolnjujejo standard ANSI Z87.1 za ZDA ali pa EN 166 za dežele EU. Izvržene veje ali predmeti lahko poškodujejo oči.

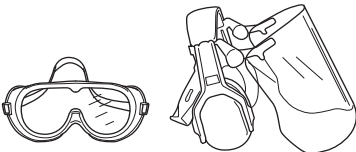

- Uporabljajte vedno grobe škornje, v katerih ne drsi.



- Vedno uporabljajte trpežne dolge hlače, čevlje, rokavice in srajco z dolgimi rokavi. Da bi se izognili nevarnosti poškodb zaradi uvleka predmetov v vrtljive dele, ne nosite ohlapnih oblačil, šalov, nakita itd. Dolge lase si spnite tako, da bodo nad višino ramen.
- Če obstaja tveganje prašenja, je treba uporabljati dihalno masko.

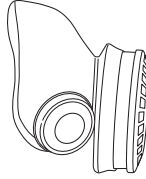

- Pri delu imete vedno pri sebi pribor za prvo pomoč.



Varnostna oprema stroja

To poglavje opisuje varnostne detajle stroja, način njihovega delovanja ter kako jih pregledujemo in vzdržujemo, tako da bodo v stanju, ki zagotavlja varnost pri delu. V poglavju Kaj je kaj? navajamo, kje so ti detajli na vašem stroju.



OPOZORILO! Nikoli ne uporabljajte stroja s pokvarjenimi varnostnimi detajli. Sledite v tem poglavju opisanim navodilom za pregled, vzdrževanje in servis.

Izklopno stikalo

Izklopno stikalo uporabljamo za izklop motorja.

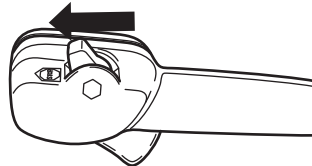

Če želite napravo pregledati ali izvesti vzdrževalna dela, odstranite vžigalni kabel in svečko.

NAVODILA ZA VARNO UPORABO

Sistem dušenja tresljajev

Vaš stroj je opremljen s sistemom dušenja vibracij, ki je zasnovan tako, da tresljaje ublaži na najmanjšo možno stopnjo in vam s tem olajša delo.

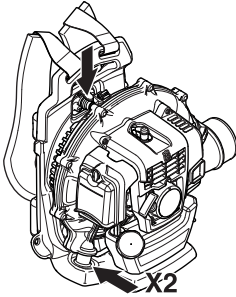

OPOZORILO! Pri ljudeh, ki imajo težave s krvnim obtokom, lahko pretirana izpostavljenost tresljajem povzroči poškodbe ožilja ali živčevja. Če opazite znamenja pretirane izpostavljenosti tresljajem, se posvetujte z zdravnikom. Takšna znamenja so: odrevenelost udov, izguba občutka za dotik, "ščemenje", "zbadanje", bolečina, oslabeledost, ter spremembe v barvi ali na površini kože. Običajno se pojavijo v prstih, na rokah ali na zapestjih. Nevarnost sprememb je večja ob delu pri nizkih temperaturah.

Dušilec

Dušilec je zasnovan tako, da zmanjšuje hrup na najmanjšo možno mero in istočasno odvaja izpušne pline v smeri od uporabnika.

V deželah z vročim in suhim podnebjem je velika nevarnost požarov. Zato smo dušilec opremlili z lovilcem isker, ki je nameščen v notranjosti dušilca.

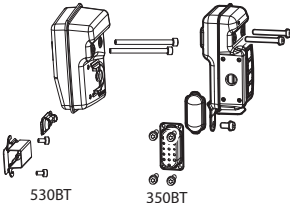

Da bo delovanje dušilca brezhibno, je zelo pomembno, da upoštevate navodila o pregledu, vzdrževanju in servisu. Glejte poglavje Pregled, vzdrževanje in servis varnostne opreme stroja.



OPOZORILO!

Mislite na: Izpušni plini vsebujejo ogljikov monoksid, ki lahko povzroči zastrupitev z njim. Zaradi tega nikoli ne vžigajte in imejte stroja vžganega v zaprtih prostorih, ali pa tam, kjer je prezračevanje pomanjkljivo.

Izpušni plini so vroči in lahko vsebujejo iskre, ki lahko povzročijo požar. Zato stroja nikoli ne vžigajte v zaprtih prostorih ali v bližini vnetljivih snovi!



OPOZORILO! Notranjost dušilca vsebuje snovi, ki so lahko rakotvorne. Če je dušilec poškodovan, se izogibajte stiku z njegovimi deli.

Pregled, vzdrževanje in servis varnostne opreme stroja



OPOZORILO! Servis in popravilo stroja zahtevata posebno strokovno usposobljenost. To velja še zlasti za varnostno opremo stroja. Če pri spodaj opisanem pregledu ugotovite, da katerikoli del stroja ne deluje tako, kot je opisano spodaj, se nemudoma obrnite na pooblaščen servisno delavnico. Pri nakupu vseh naših izdelkov vam jamčimo dostop do strokovnih popravil in servisa. Če stroja niste kupili v kateri od naših pooblaščenih servisnih prodajal, vprašajte prodajalca, kje je najbližja pooblaščen servisna delavnica.

Izklopno stikalo

- Vžgite motor in preverite, če se ustavi, ko izklopno stikalo potisnete v položaj STOP.

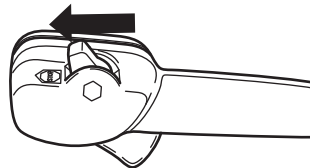

NAVODILA ZA VARNO UPORABO

Sistem dušenja treslajev



- Redno preverjajte elemente za ublažitev treslajev zaradi nevarnosti nastanka razpok ali drugih poškodb. Če so poškodovani, jih zamenjajte.

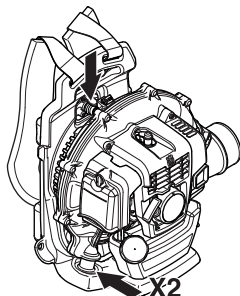

- Prepričajte se, če so dušilni elementi celi in dobro pritrjeni.

Dušilec



- Nikoli ne uporabljajte stroja s pokvarjenim dušilcem.



- Redno preverjajte, če je dušilec dobro pritrjen na stroj.

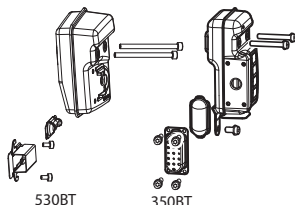

- Dušilec naprave je opremljen z lovilcem isker, ki ga je treba redno čistiti. Glejte odsek »Dušilec« v poglavju »Vzdrževanje«. Zamašen lovilce povzroča pregrevanje motorja, kar lahko vodi do resnih okvar. Nikoli ne uporabljajte dušilca s poškodovano mrežico za lovljenje isker.



OPOZORILO! Nikoli ne uporabljajte stroja s poškodovano varnostno opremo. Varnostno opremo stroja pregledujte in vzdržujte natančno v skladu z navodili, ki so podana v tem poglavju. Če stroj ob pregledu ne izpolnjuje vseh opisanih pogojev, ga nemudoma prepustite v po

Zračni filter

Puhalnika za listje nikoli ne uporabljajte brez zračnega filtra ali s poškodovanim vložkom filtra, saj lahko nefiltriran, prašen zrak motor hitro uniči.

Splošna navodila za delo

POMEMBNO! To poglavje obravnava osnovne varnostne predpise za delo s pihalniki. Če se vam zgodi, da dvomite, če je nadaljnja uporaba še primerna, se posvetujte s strokovnjakom. Povprašajte vašega trgovca ali servisno delavnico. Izogibajte se uporabi, če se ne počutite dovolj usposobljeni.

Bodite uvidni do ljudi v vaši okolici in ne uporabljajte naprave ob neprimernem času, na primer pozno zvečer ali zgodaj zjutraj. Zmanjšajte nivo hrupa tako, da omejite število enot opreme, ki se uporabljajo hkrati. Preberite in upoštevajte ta preprosta navodila, da boste čim manj motili okolico.

- Uporabljajte pihalnik s čim manj plina. Zelo redko boste morali uporabiti polni plin in veliko del lahko opravite s polovičnim plinom. Nižji plin pomeni manj hrupa in praha, zato boste tudi lažje nadzirali smeti, ki se naberejo/premaknejo.
- Če želite odstraniti smeti, ki se držijo tal, uporabite grablje ali metlo.
- Držite odprtino pihalnika čim bližje tlam. Uporabite celotno dolžino pihalne cevi, da ohranite zračni tok v bližini tal.
- Po koncu pospravite za seboj. Pazite, da smeti ne odpihnete sosedov vrt. Smeti odvrzite v ustrezne smetnjake.
- Napravo uporabljajte v običajnih delovnih urah, da se izognete nepotrebni hrupu. Izogibajte se delu zgodaj zjutraj ali pozno zvečer.



OPOZORILO! Pazite na okolico. Če se kdor koli približa delovnemu območju, nastavite uravnavanje plina na najnižji plin, dokler oseba ni v varni razdalji. Usmerite pihalnik stran od ljudi, živali, igrišč, odprtih oken, avtomobilov itd.

NAVODILA ZA VARNO UPORABO

Osnovna varnostna pravila



- V delovnem območju s premerom 15 metrov ne sme biti ljudi ali živali.
- Preden začnete s točenjem goriva, naj se motor ohladi.
- Pazite, da se z deli telesa ne dotaknete vročih površin.
- Če naprava zagori ali če pride do kakšne druge nevarne situacije, zaradi katere morate spustiti napravo, odprite pasove oprtnika in pustite, da naprava pade nazaj.
- Močni zračni tokovi lahko premikajo predmete s tako hitrostjo, da se ti lahko odbijejo in povzročijo težje poškodbe oči.

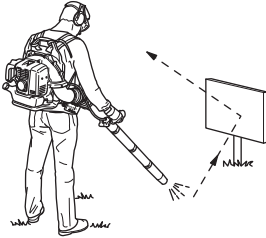

- Ne usmerjajte zračnega toka proti ljudem ali živalim.
- Pred montažo ali demontažo dodatne opreme oziroma drugih delov zaustavite motor.
- Ne uporabljajte žage v slabih vremenskih razmerah. Takšne razmere so gosta megla, močen dež ali veter, hud mraz, itd. Delo v slabem vremenu je utrujajoče, slabo vreme pa pomeni tudi nevarne delovne pogoje, na primer poledenela tla.
- Zmanjšajte čas pihanja tako, da rahlo navlažite prašne dele ali uporabljate opremo za pršenje.
- Zmanjšajte porabo vode tako, da pri različnih načinih uporabe na travi ali vrtu, kot so rešetke, mreže, žari, verande itd. namesto cevi za vodo uporabljate pihalnike.
- Poskrbite, da lahko na območju dela varno stojite in hodite. Če morate nepričakovano spremeniti delovni položaj, če posebej pazite na morebitne ovire (korenine, kamenje, veje, järke, itd). Pri delu na nagnjenih tleh bodite še posebej previdni.



- Nikoli ne odložite stroja s prižganim motorjem, če ga ne morete nadzorovati.
- Izpušni plini vsebujejo ogljikov monoksid, ki lahko povzroči zastrupitev z njim. Zaradi tega nikoli ne vžigajte in imejte stroja vžganega v zaprtih prostorih, ali pa tam, kjer je prezračevanje pomanjkljivo.
- Pihalnika ni dovoljeno uporabljati na lestvi ali zidarskem odru in na velikih višinah (npr. na strehi). Neupoštevanje teh navodil lahko povzroči resne poškodbe.



- POZOR! Nikoli ne uporabljajte stroja, če v primeru nesreče ne morete priklicati pomoči.

Osnovna tehnika ko šenja in či ščenja podrasti



OPOZORILO! Pozor pred izmetom predmetov. Vedno nosite zaščito za oči. Kamenje, odpadke ipd. lahko stroj vrže v oči, to pa lahko povzroči slepoto ali pa resne poškodbe. Preprečite dostop na delovno območje nepoklicanim. Otroci, živali, mimoidoči in tisti, ki vam pomagajo pri delu, morajo biti vedno oddaljeni najmanj 15 m. Takoj ustavite stroj, da se vam kdo približuje.



OPOZORILO! Vedno zaustavite motor, preden začnete čiščenje.

- Pihalnik je nahrbtno izvedbo in se ga med obratovanjem nosi na ramenih prek oprtnika. Upravlja in nadzira se z desno roko, z ročajem na cevi.
- Hitrost zračnega toka se uravnava s plinom. Izberite hitrost, ki je najbolj ustrezna za posamezno opravilo.

Položaj plina lahko nastavite s »stop stikalom« in na ta način vam ni treba ves čas uporabe pihalnika držati prsta na plinu. Če ročico potisnete povsem nazaj, naprava dela s polnim plinom.

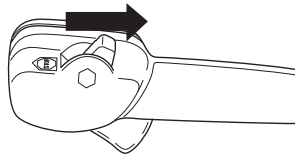

NAVODILA ZA VARNO UPORABO

- Poskrbite, da na primer listje ali smeti ne blokirajo dovoda zraka. Zamašen dovod zraka zmanjšuje zmogljivost pihanja in poveča delovno temperaturo motorja, kar lahko privede do okvare motorja. Zaustavite motor in odstranite predmet.

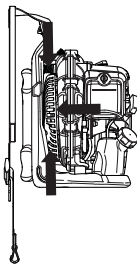

- Pazite na smer vetra. Napravo obrnite v smer vetra, saj bo delo tako lažje.
- Premikanje velikih kupov s pihalnikom traja dolgo časa in ustvarja nepotreben hrup.
- Držite dobro ravnotežje in gotovo oporišče.
- Ko zaključite z delom, napravo shranite v navpičnem položaju.

MONTAŽA

Montaža pihalne cevi in krmilnega vzvoda

- Povežite pihalnik in krmilno cev z gibljivo cevjo. Priprnite oba dela gibljive cevi.

Uporabite priložene sestavne dele.

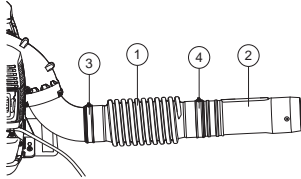

- 1 Gibljiva cev
- 2 Krmilna cev
- 3 Objemka
- 4 Objemka

Za hitrejšo montažo malo podmažite cevi.

- Pritrdite držalo na krmilno cev in privijte gumb na držalu. Pazite, da je držalo poravnano z izboklino krmilne cevi.

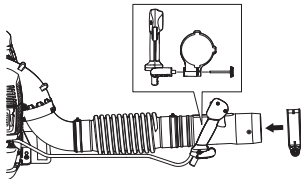

- Prilagodite položaj in kot, tako da bo vaš položaj pri delu udoben, ter ga privijte.

350BT

- Kable pritrdite na gibljivo cev z objemko.

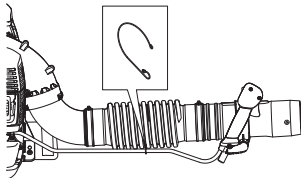

- Povežite ravno cev in konec cevi. Stisnite ju skupaj in obrnite, da se zaskočijo.

530BT

- Kable na sredini cevi pričvrstite s priloženim trakom.
- Najprej s trakom ovijte gibljivo cev. Začnite na dnu. Nato napeljite trak skozi luknjo v traku, kot je prikazano na sliki. Ne pozabite, da lahko cev poškodujete, če je trak premočno zategnjen.

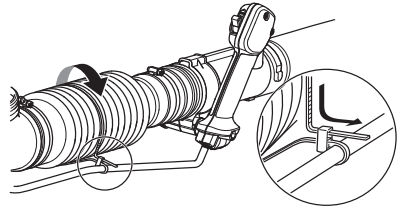

Cev za pihanje

Vmesno cev namestite na cev za pihanje. Če potrebujete daljšo cev za razpihanje, lahko dodate več vmesnih cevi.

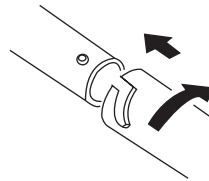

Dodatna oprema

(Ni vključena v paket).

Vodilo

Demontirajte vmesno cev. Demontirajte gumb držala in potisnite držalo na cev držala. Montirajte gumb in ga privijte.

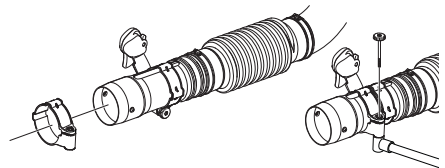

Montirajte vmesno cev.

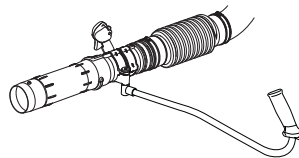

Ploska šoba

- Če potrebujete večjo hitrost zraka, lahko okroglo cev za pihanje zamenjate s plosko šobo.

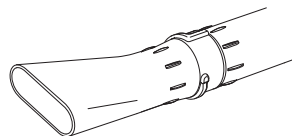

RAVNANJE Z GORIVOM

Pogonsko gorivo

POZOR! Motorno žago poganja dvotaktni motor, zato je potrebno kot gorivo vedno uporabljati mešanico bencina in olja za dvotaktni motorje. Pomembno je, da vedno natančno izmerite količino olja, saj le tako dobite pravilno mešanico. Pri mešanju majhnih količin goriva lahko že majhna netočnost bistveno vpliva na kvaliteto mešanice.



OPOZORILO! Pri rokovanju z gorivom vedno skrbite za dobro prezračevanje.

Bencin



POZOR! Za mešanico uporabite vedno kakovostni bencin (najmanj 90 oktanov).



- Najnižja priporočljiva kakovost bencina je 90 oktanov. Če motor poganja bencin nižje oktanske vrednosti, lahko motor začne udarjati. To povzroča pregrevanje motorja, kar lahko pripelje do resnih poškodb motorja.
- Če pogosto delate pri visokih obratih, priporočamo bencin z višjo oktansko vrednostjo. Uporabite kakovosten neosvinčen bencin.

Uporabite lahko gorivo E10, mešano z etanolom (vsebnost etanola naj ne bo višja od 10%) Uporaba mešanic, ki imajo vsebnost etanola višjo od ravni E10, lahko ustvari delovne pogoje v katerih lahko pride do poškodb motorja.

Olje za dvotaktne motorje

- Za najboljši rezultat pri delu uporabljajte olje za dvotaktne motorje HUSQVARNA, ki je namenjeno našim dvotaktnim motorjem. Mešanica 1:50 (2%).
- Če olja HUSQVARNA za dvotaktne motorje ni na voljo, lahko uporabljate kakšno drugo kvalitetno olje, namenjeno zračno hlajenim motorjem. Pri izbiri olja se posvetujte z vašim trgovcem. Mešalno razmerje je 1:33 (3%).
- Nikoli ne uporabljajte dvotaktnega olja za vodno hlajene izvenkrmne motorje (tako imenovano izvenkrmno olje).
- Nikoli ne uporabljajte olja za štiritahtne motorje.

Bencin, l	Olje za dvotaktne motorje, l	
	2% (1:50)	3% (1:33)
5	0,10	0,15
10	0,20	0,30
15	0,30	0,45
20	0,40	0,60

Mešanje

- Mešanico bencina in olja vedno pripravljajte v čisti posodi, atestirani za gorivo.
- Vedno začnite tako, da v posodo najprej natočite polovico potrebne količine bencina. Nato dodajte celotno količino olja. Dobro premešajte (s tresenjem). Dodajte preostalo količino bencina.
- Predno vlijete mešanico v posodo za gorivo, jo (s tresenjem) temeljito premešajte.



- Pripravite samo toliko mešanice, kolikor jo porabite v enem mesecu.
- Če stroja dalj časa ne boste uporabljali, izpraznite posodo za gorivo in jo očistite.

Točenje goriva



OPOZORILO! Naslednji varnostni ukrepi zmanjšujejo nevarnosti požara:

Gorivo dolivajte v dobro prezračenenem prostoru. Goriva nikoli ne dolivajte v zaprtem prostoru.

Pri rokovanju z gorivom ne kadite in ne imejte v bližini vročih predmetov.

Nikoli ne točite goriva, če je motor vžgan.

Ugasnite motor in ga pustite nekaj minut hladiti, predno začnete z natakanjem.

Pokrovček posode za gorivo odvijte počasi, kajti v posodi je lahko nadpritisk.

Po končanem točenju goriva pokrovček trdno privijte.

Gorivo ste polili po orodju. Obrišite žago in počakajte, da ostanki goriva izhlapijo.

Pred vžigom stroj vedno umaknite s kraja, na katerem ste ga polnili z gorivom, in proč od vira goriva.

- Predno vžgete motor, prestavite stroj najmanj 3 metre proč od mesta, na katerem ste točili gorivo.

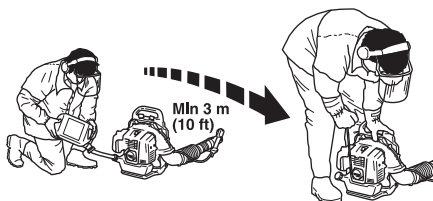

- Obrišite okolico posode za gorivo. Umazanija v posodi za gorivo povzroča motnje v delovanju.
- Poskrbite, da je gorivo temeljito premešano, predno ga natočite v posodo za gorivo.
- Pred vsako uporabo preverite raven goriva in pustite nekaj prostora za širjenje; toplota, ki prihaja iz motorja, in sonce lahko namreč povzročita širjenje in presežek goriva.

Vžig in izklop



OPOZORILO! Pred vžigom stroj vedno umaknite s kraja, na katerem ste ga polnili z gorivom, in proč od vira goriva. Stroj postavite na trdno podlago.

Prepričajte se, da na delovnem območju ni tretjih oseb, ki bi jih stroj lahko poškodoval. Varnostna razdalja je 15 metrov.

Napravo lahko zaženete samo, če je povsem sestavljena. Če pred zagonom naprave niso nameščeni vsi ščitniki, obstaja tveganje telesnih poškodb.

Hladen motor

Vžig: Prestavite stop ročico v položaj start. Odprto do približno tretjine.

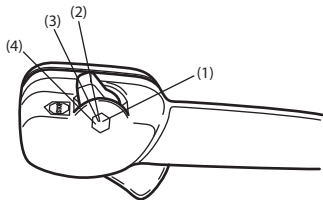

530BT

- Število vrtljajev v prostem teku (3)

350BT

- Odprto do približno tretjine. (2)

V položaju polnega plina ne smete pritisniti stop stikala.

Čok: Ročico čoka premaknite v položaj za čok.

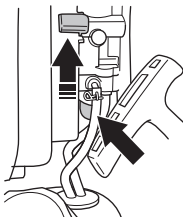

Črpalka za gorivo: Večkrat pritisnite na gumijasti gumb črpalke, tako da se gumb začne polniti z gorivom. Ni potrebno, da je gumb popolnoma poln.

Topel motor

Ravnajte prav tako kot pri vžigu hladnega motorja, vendar pa ne prestavite čoka v lego za čok.

Vžig

Telo stroja pritisnite k zemlji z levo roko (POZOR! Ne z nogo!). Primate vžigalno ročico in z desno roko vlecite vžigalno vrvico počasi tako dolgo, da začutite odpor (vžig začne "prijemati"), potem pa potegnite hitro in močno. **Vžigalne vrvice nikoli ne navijajte okoli zapestja.**

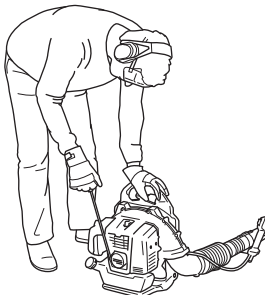

Vlecite zaganjalno ročico, dokler se motor ne zažene. Ko se motor zažene, povlecite ročico čoka v položaj zagona.

POZOR! Vžigalne vrvice nikoli ne izvlecite do konca in tudi vžigalno ročico nikoli ne potisnite v skrajno lego. Takšno ravnanje lahko poškoduje stroj.

Takoj ko se motor zažene, naprava začne izpihovati zrak (tudi v prostem teku). Ne dovolite, da bi se v bližini puhalnika ali cevi puhalnika kdorkoli zadrževal.

Z ročico za plin nastavite zahtevano število vrtljajev motorja.

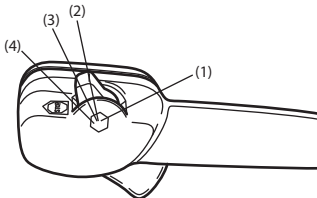

Počakajte nekaj minut, da se motor ogreje.

- 1 Polni plin
- 2 Odprto do približno tretjine.
- 3 Število vrtljajev v prostem teku
- 4 Izklopno stikalo

Izklop

Motor zaustavite tako, da premaknete stop stikalo v položaj za zaustavitev.

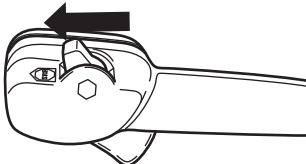

Splošno

Če želite napravo pregledati ali izvesti vzdrževalna dela, odstranite vžigalni kabel in svečko. Pazite, da se z deli telesa ne dotaknete vročih površin.

Uplinjač

Nastavitev hitrosti prostega teka

Predno začnete z nastavljanjem, poskrbite, da je zračni filter čist in pokrov pritrjen.

350BT

Tovarniška nastavitev hitrosti prostega teka je: 2200 rpm.

530BT

Tovarniška nastavitev hitrosti prostega teka je: 3000 rpm.

Če morate prilagoditi hitrost prostega teka, uporabite nastavitveno šobo na zgornjem robu uplinjača.

Dušilec

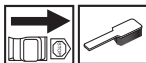

Dušilec je izdelan tako, da zmanjšuje hrup in usmerja izpušne pline proč od uporabnika. Izpušni plini so vroči in lahko vsebujejo iskre, ki ob stiku s suhimi in vnetljivimi snovmi lahko povzročijo požar.

Dušilec je opremljen s posebnim lovilec isker. Lovilec isker je treba očistiti enkrat na mesec. V ta namen uporabljajte žično krtačo.

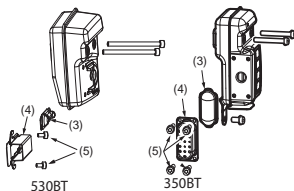

Če želite odstraniti lovilec isker:

- Odstranite izpušno cev (4, 5).
- Odstranite lovilec isker (3).
- Izvlecite lovilec isker in ga očistite s čisto žično ščetko. Če je lovilec isker pokvarjen, ga zamenjajte.
- Odstranite morebitne karbonske obloge iz dovodne in odvodne odprtine dušilnika ter izpušnih vrat valja.

POZOR! Nikoli ne uporabljajte stroja, če je dušilec v slabem stanju.

Redno preverjajte, ali je dušilec cel in ustrezno nameščen. Zategnite vijake.

- 350BT 8–12 Nm. (1)
- 530BT 7–11 Nm. (2)

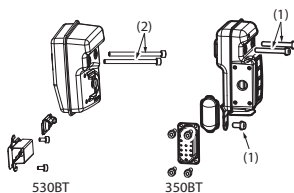

Preverite, ali sta lovilec isker in izpušna cev pravilno privitya (5). Privijte na 2–3 Nm.



OPOZORILO! Dušilec je med uporabo in tudi po njej zelo vroč. To velja tudi, kadar je motor v prostem teku. Ob stiku z njim se lahko opečete. Upoštevajte tudi nevarnost požarov!

Hladilni sistem



Stroj je opremljen s hladilnim sistemom, ki zagotavlja najnižjo možno delovno temperaturo.

Deli hladilnega sistema so:

- Hladilna rebra cilindra.
- Rešetka dovoda zraka

Hladilni sistem očistite s krtačo enkrat tedensko, v zahtevnih pogojih dela pa tudi pogosteje. Umazan ali zamašen hladilni sistem povzroča pregrevanje stroja, to pa poškoduje bat in cilindar. Preverite, da šobe niso blokirane.

Rešetka dovoda zraka

Poskrbite, da na primer listje ali smeti ne blokirajo dovoda zraka s katere koli strani, vključno s spodnjo. Zamašen dovod zraka zmanjšuje zmogljivost pihanja in poveča delovno temperaturo motorja, kar lahko privede do okvare motorja. Zaustavite motor in odstranite predmet.

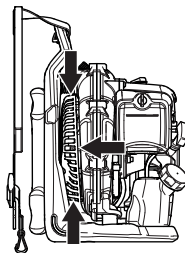

OPOZORILO! Nikoli ne uporabljajte pihalnika brez rešetke. Pred uporabo preverite, ali je rešetka nameščena in nepoškodovana.

Svečka

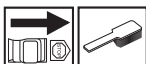

Na stanje svečke vpliva naslednje:

- Nepravilna nastavitve uplinjača.
- Nepravilna mešanica goriva z oljem (preveč olja ali napačno olje).
- Umazan zračni filter.

Posledica teh dejavnikov je nabiranje oblog na elektrodah svečke, kar lahko privede do nepravilnega delovanja motorja in težav pri vžigu.

Očistite zunanost svečke. Demontirajte jo in pregledajte razdaljo med elektrodama. Nastavite razdaljo na 0,6–0,7 mm ali pa zamenjajte svečko. Poskrbite, da ima svečka t.i. zaščito proti radijskim motnjam.

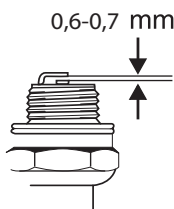

POZOR! Vedno uporabljajte samo tip svečke, ki ga priporočamo! Uporaba napačne svečke lahko uniči bat in valj.

Zračni filter

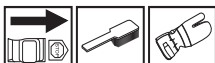

Zračni filter je potrebno redno čistiti, kajti z odstranjevanjem prahu in umazanije preprečimo:

- Motnje v delovanju uplinjača
- Težave pri vžigu
- Pojemanje moči motorja
- Nepotrebno obrabo delov motorja
- Nenormalno visoko porabo goriva.

Preverite zračni filter in ga po potrebi očistite.

Ne dotikajte se vročih površin na dušilcu, valju itd. Ob stiku se lahko opečete.

Čiščenje zračnega filtra

530BT

- Razstavite ohišje filtra in odstranite filter. Operite ga v topli milnici.
- Znova namestite zračni filter in pokrov zračnega filtra. Ne pozabite namestiti rešetke za zrak nazaj na njeno mesto. Če rešetka ni nameščena, čistilec zraka ni ustrezno zatesnjen, zato lahko v notranjost valja pride prah.

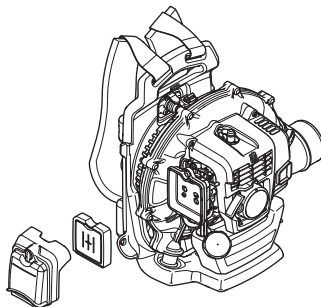

Zračnega filtra, ki ste ga uporabljali dalj časa, ni mogoče dobro očistiti. Zaradi tega je potrebno filter redno nadomeščati z novim. **Če je zračni filter poškodovan, ga nemudoma zamenjajte.**

Če stroj uporabljate v okolju, kjer se zelo praši, morate zračni filter naoljiti. Glejte navodila v poglavju Oljenje zračnega filtra.

350BT

- Razstavite ohišje filtra in odstranite filter. Operite ga v topli milnici. Prepričajte se, da je filter suh, predno ga ponovno montirate.

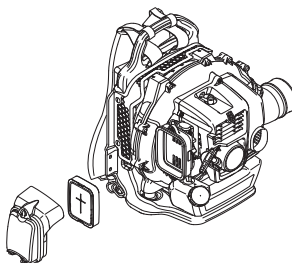

Zračnega filtra, ki ste ga uporabljali dalj časa, ni mogoče dobro očistiti. Zaradi tega je potrebno filter redno nadomeščati z novim. **Če je zračni filter poškodovan, ga nemudoma zamenjajte.**

Če stroj uporabljate v okolju, kjer se zelo praši, morate zračni filter naoljiti. Glejte navodila v poglavju Oljenje zračnega filtra.

- Znova namestite zračni filter in pokrov zračnega filtra.

Oljenje zračnega filtra

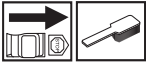

Uporabljajte vedno specialno olje za filter. Olje za filter vsebuje razredčilo, zato ga je lahko porazdeliti po filtru. Izogibajte se stiku olja s kožo.

Filter dajte v plastično vrečko in nato dolijte olje. Z gnetenjem vrečke enakomerno porazdelite olje. Ožmrite filter v vrečki in odlijte odvečno olje, predno filter ponovno montirate v stroj. Nikoli ne uporabite navadnega motornega olja. To olje hitro steče skozi filter in se usede na dno.

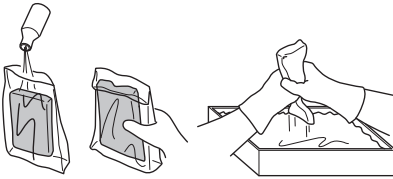

Naramnica

Če je naramnica poškodovana, se lahko med uporabo strga ter povzroči padec stroja, zaradi česar lahko pride do telesnih poškodb. Če želite naramnico zamenjati, sledite spodnjim navodilom.

- 1 Odstranite sponko z naramnice.
- 2 Konec naramnice napeljite skozi objemko.
- 3 Znova namestite sponko na naramnico.



OPOZORILO! Preverite, ali je debel okrogel zatič v sponki vstavljen v naramnico. Če zatič ni pravilno vstavljen, lahko pride do telesnih poškodb.

VZDRŽEVANJE

Urnik vzdrževanja

Sledi nekaj splošnih navodil za vzdrževanje. Če potrebujete še dodatna pojasnila, stopite v stik s servisno delavnico.

Vzdrževanje	Vsakodnevno vzdrževanje	Tedensko vzdrževanje	Mesečno vzdrževanje
Očistite zunanje dele stroja.	X		
Preverite varno delovanje uravnavanja plina.	X		
Preglejte, če stop stikalo deluje.	X		
Očistite zračni filter. Po potrebi ga zamenjajte.	X		
Kontrolirajte, če so vse matice in vijaki temeljito priviti.	X		
Prepričajte se, gorivo ne izteka iz motorja, posode za gorivo ali cevke za gorivo.	X		
Preglejte, da filter za gorivo ni umazan in da cev za dovod goriva nima razpok ali kakšnih drugih poškodb. Dele po potrebi zamenjajte.	X		
Očistite ali zamenjajte mrežico za lovljenje isker na dušilcu (velja samo za motorje brez katalizatorja).	X		
Prepričajte se, da vse strani zaslona dovoda zraka niso zamašene.	X		
Preglejte zaganjalnik s pripadajočo vrstico.		X	
Prepričajte se, da elementi za dušenje treslajev niso poškodovani.		X	
Očistite zunanost svečke. Demontirajte jo in preglejte razdaljo med elektrodama. Nastavite razdaljo na 0,6–0,7 mm ali pa zamenjajte svečko. Poskrbite, da ima svečka t.i. zaščito proti radijskim motnjam.		X	
Očistite hladilni sistem stroja.		X	
Očistite zunanost uplinjača in neposredno okolico.		X	
Preglejte vse kable in priključke.			X
Zamenjajte svečko. Poskrbite, da ima svečka t.i. zaščito proti radijskim motnjam.			X
Preglejte in po potrebi očistite mrežico za lovljenje isker na dušilcu (velja le za motorje s katalizatorjem).			X
Očistite posodo za gorivo.			X

TEHNIČNI PODATKI

Tehnični podatki

Tehnični podatki	530BT	350BT
Motor		
Gibna prostornina valja, cm ³	29,5	50,2
Prosti tek, rpm	3000	2200
Maks. izhodna moč motorja po ISO 8893, kW/ v/min		
Dušilec s katalizatorjem	Ne	Ne
Vžigalni sistem uravnavan s številom vrtljajev	Ne	Da
Sistem vžiga		
Svečka	NGK CMR7H/ TORCH AC7R	NGK CMR7H/ TORCH AC7R
Odrptina elektrode, mm	0,6–0,7	0,6–0,7
Sistem za gorivo in mazanje		
Kapaciteta rezervoarja za gorivo, litri	0,85	1,25
Teža		
Teža, brez goriva, kg	6,75	10,2
Emisije hrupa		
(glej opombo 1)		
Moč hrupa, izmerjena dB(A)	102	104
Moč hrupa, zagotovljena L _{WA} dB(A)	102	104
Jakost hrupa		
(glejte op. 2)		
Nivoji zvočnega tlaku so bili izmerjeni v skladu z EN15503 dB(A)	91	95
Jakost vibracij		
(glejte op. 3)		
Ekvivalenca nivoja vibracij (a _{hw,eq}) v ročajih, izmerjena v skladu z EN15503, m/s ² .	2,5	2,1
Zmogljivost ventilatorja		
Največja hitrost zraka s standardno šobo, m/s:	65	80
Zračni pretok s standardno šobo, m ³ /min	10,6	14
Povprečen volumen zraka pri pokrovu, m ³ /min	13,1	19,6

Op. 1: Emisija hrupa v okolico merjena kot zvočni efekt (L_{WA}) v skladu z ES direktivo 2000/14/ES. Sporočena raven zvočne moči za napravo je izmerjena z originalnim rezalnim priključkom, s katerim se doseže najvišji nivo. Razlika med zajamčeno in izmerjeno ravno zvočne moči je, da zajamčena raven zvočne moči v skladu z Direktivo 2000/14/ES vključuje tudi razpršitev rezultata meritve in razlike med različnimi napravami istega modela.

Opomba 2: Vrednost ekvivalentne stopnje zvočnega tlaka se izračuna glede na delovni cikel, v katerem naprava 1/7 časa deluje v prostem teku, 6/7 pa v prestavi. Podatki za ekvivalentno stopnjo zvočnega tlaka za napravo imajo tipično statistično razpršitev (standardni odklon) v vrednosti 1 dB (A).

Opomba 3: Vrednost ekvivalentne stopnje vibracij se izračuna glede na delovni cikel, v katerem naprava 1/7 časa deluje v prostem teku, 6/7 pa v prestavi. Podatki za ekvivalentno stopnjo vibracij imajo tipično statistično razpršitev (standardni odklon) v vrednosti 1 m/s².

TEHNIČNI PODATKI

ES-Izjava o skladnosti (Velja le za Evropo)

Podjetje Husqvarna AB, SE-561 82 Huskvarna, Švedska, tel. +46-36-146500, z vso odgovornostjo izjavlja, da pihalniki **Husqvarna 530BT, 350BT** s serijskimi številkami iz leta 2016 in pozneje (leto izdelave, ki mu sledi serijska številka, je navedeno na označevalni ploščici) ustrezajo predpisom, podanim v DIREKTIVI SVETA:

- z dne 17. maja 2006, ki se nanaša na stroje, **2006/42/ES**.
- z dne 26. februarja 2014 "za elektromagnetsko skladnost" **2014/30/EU**.
- z dne 8. maja 2000 "za emisijo hrupa v okolico" **2000/14/ES**. Ocena skladnosti glede na aneks V.

Za informacije v zvezi z emisijo hrupa glejte poglavje Tehnični podatki. Uporabljeni so bili naslednji standardi: **EN ISO 12100-2/A1:2009, CISPR 12:2009, EN 15503:2009**

SMP Svensk Maskinprovning AB, Box 7035, SE-750 07 Uppsala, Švedska, je za Husqvarna AB opravil prostovoljno tipsko kontrolo. Številke certifikatov:

SEC/09/2102 – 530BT, **SEC/09/2103** – 350BT

Huskvarna, 30. marca 2016



Per Gustafsson, šef razvoja (Pooblaščen predstavnik za Husqvarna AB in odgovorni za tehnično dokumentacijo.)

VYSVĚTLENÍ SYMBOLŮ

Symbols

VÝSTRAHA! Při nesprávném nebo neopatrném použití se zařízení může stát nebezpečným nástrojem, což může obsluze nebo dalším osobám způsobit závažná nebo smrtelná zranění.



Než začnete stroj používat, prostudujte si, prosím, pečlivě návod k použití a ubezpečte se, že jste dokonale pochopili pokyny v něm uvedené.



Vždy používejte:

- Ochrana sluchu
- Schválená ochrana očí



Tento výrobek vyhovuje platným předpisům CE.



V případě potřeby použijte rukavice.



Foukač může velkou silou odmrštit předměty, které se mohou odrazit zpět. Toto může způsobit vážné zranění očí, pokud nejsou používány doporučené ochranné prostředky.



Obsluha stroje musí zajistit, aby se v okruhu menším než 15 m nepohybovali lidé nebo domácí zvířata.



Pokud pracuje několik pracovníků na stejné ploše, musí být dodržována bezpečná vzdálenost rozestupů minimálně 15 metrů.

V prašném prostředí musí být používána obličejová maska (respirátor).



Veškeré části těla udržujte v dostatečné vzdálenosti od horkých povrchů.



Emise hluku do okolí dle direktivy Evropského společenství. Emise stroje je udána v kapitole Technické údaje a na nálepce.



Další symboly / štítky na zařízení se týkají zvláštních certifikačních požadavků pro určité obchodní trhy.

Před zahájením jakékoli kontroly či údržby vypněte motor přesunutím vypínače do polohy STOP.



Vždy používejte ochranné rukavice.



Pro zajištění správné funkce je nutné zařízení pravidelně čistit.



Vizuální kontrola.



Je nutno používat ochranné brýle či štít.



Doplňování paliva.



Sytič v poloze "otevřen".



Sytič v poloze "zavřen".



Obsah

VYSVĚTLENÍ SYMBOLŮ

Symboly 446

OBSAH

Obsah 447

Před startováním nezapomínejte na následující: 447

ÚVOD

Vážený zákazníku, 448

CO JE CO?

Co je co na foukači? 449

OBCENÁ BEZPEČNOSTNÍ OPATŘENÍ

Všeobecně 450

BEZPEČNOSTNÍ PŘEDPISY

Osobní ochranné pomůcky 453

Bezpečnostní vybavení stroje 453

Kontrola a údržba bezpečnostního vybavení stroje 454

Obecné pracovní pokyny 455

MONTÁŽ

Montáž trubky foukače a ovládací rukojeti 458

MANIPULACE S PALIVEM

Palivo 459

Plnění paliva 460

STARTOVÁNÍ A VYPÍNÁNÍ

Startování a vypínání 461

ÚDRŽBA

Všeobecně 462

Karburátor 462

Tlumič výfuku 462

Chladicí systém 462

Sítka nasávaného vzduchu 462

Zapalovací svíčka 463

Vzduchový filtr 463

Ramenní popruh 464

Schema technické údržby 465

TECHNICKÉ ÚDAJE

Technické údaje 466

ES Prohlášení o shodě 467

Před startováním nezapomínejte na následující:

Pečlivě si prostudujte návod k použití.



VÝSTRAHA! Dlouhodobé vystavování působení hluku může vést k trvalému poškození sluchu. Proto vždy používejte schválenou ochranu sluchu.



VÝSTRAHA! Konstrukce zařízení nesmí být za žádných okolností upravována bez svolení výrobce. Vždy používejte originální příslušenství. Nepovolené úpravy a/nebo příslušenství může vést k vážnému nebo smrtelnému zranění obsluhy nebo jiných osob.



VÝSTRAHA! Foukač, který je používán nesprávně nebo nepozorně se může stát nebezpečným nástrojem, který může způsobit vážné nebo i smrtelné zranění uživatele nebo někoho jiného. Je nesmírně důležité přečíst si a porozumět obsahu tohoto návodu k používání.

Společnost Husqvarna AB se řídí strategií neustálého vývoje výrobku a proto si vyhrazuje právo měnit konstrukci a vzhled výrobků bez předchozího upozornění.

Tento stroj je určen pouze pro použití na travnatých plochách, chodnících, asfaltových cestách atp.

ÚVOD

Vážený zákazníku,

Gratuluje k vaší koupi výrobku firmy Husqvarna! Minulost firmy Husqvarna zasahuje až do roku 1689, kdy král Karl XI nechal na břehu potoka Husqvarna postavit továrnu na výrobu mušket. Umístění u potoka Husqvarna bylo logické, neboť byl potok používán k výrobě vodní síly a tím fungoval jako výroba vodní síly. Během těch více než 300 let existence továrny Husqvarna ní bylo vyráběno mnoho výrobků, od kamen na dřevo až k moderním kuchyňským spotřebičům, šicím strojům, jízdním kolům, motocyklům a jiné. V roce 1956 byla uvedena na trh první motorová sekačka na trávu, po ní následovala motorová pila v roce 1959 a to je v tomto oboru dnes firma Husqvarna působí.

Husqvarna je dnes jedním z nejpřednějších světových výrobců lesních a parkových výrobků s kvalitou a výkonností jako nejvyšší priorita. Obchodní ideou je vyvíjet, vyrábět a uvádět na trh motorem poháněné výrobky k práci v lese a parcích/zahradách a v oboru stavebním a inženýrských sítí. Cílem firmy Husqvarna je také být přední co do ergonomie, příjemného používání, bezpečnosti a úspory životního prostředí, proto jsme vyvinuli různé finesy ke zlepšení výrobků v těchto oborech.

Jsme přesvědčeni o tom, že budete spokojeni a oceníte kvalitu a výkonnost našich výrobků po dlouhou dobu. Koupě některého z našich výrobků vám v případě potřeby dává přístup k profesionální pomoci ohledně oprav a servisu. Kdybyste zakoupili váš stroj jinde než u našich autorizovaných prodejců, zeptejte se jich na nejbližší autorizovanou servisní dílnu.

Doufáme, že budete s naším strojem spokojeni a že s ním budete pracovat nerozlučně po dlouhou dobu. Myslete na to, že tento návod k použití je cenný doklad. Tím, že budete sledovat jeho obsah (použití, servis, údržbu atd.), můžete značně prodloužit životnost stroje a jeho hodnotu při dalším prodeji. Budete-li váš stroj prodávat, pamatujte i na to, abyste předali novému vlastníkovi i návod k použití.

Děkujeme Vám, že vždy používáte výrobky Husqvarna!

Společnost Husqvarna AB se řídí strategií neustálého vývoje výrobku a proto si vyhrazuje právo měnit konstrukci a vzhled výrobků bez předchozího upozornění.

CO JE CO?

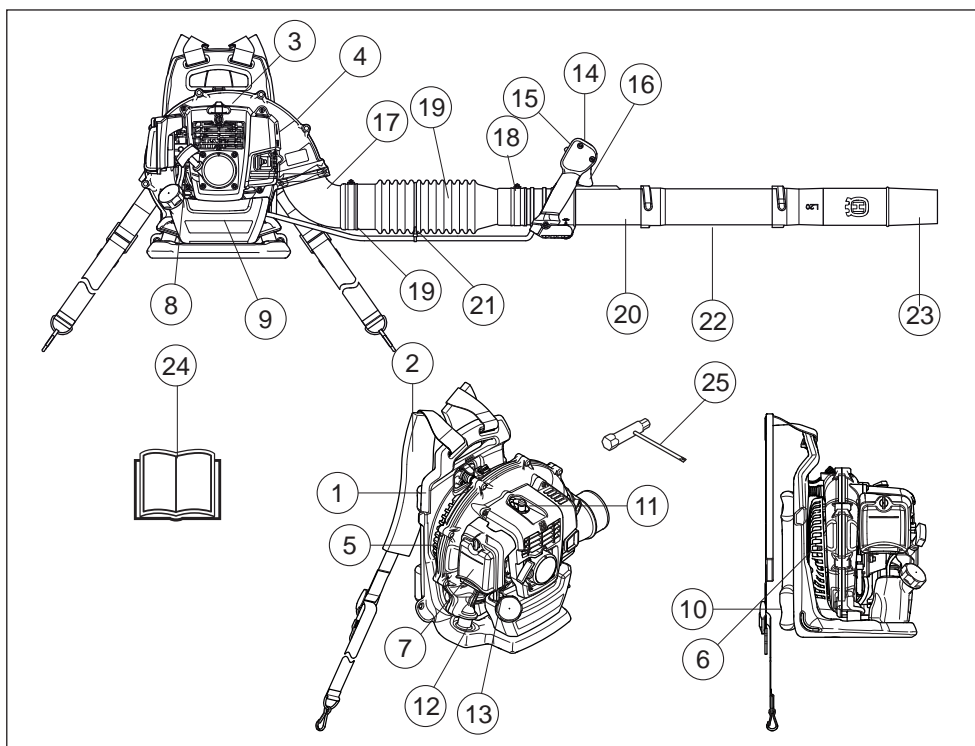

Co je co na foukači?

- | | |
|--|---|
| 1 Rám | 13 Regláž sytiče |
| 2 Nosný popruh (Kyčelní pás je k dispozici pouze u modelů 350BT) | 14 Ovládací rukojeť |
| 3 Kryt motoru | 15 Vypínač s nastavením polohy škrtící klapky |
| 4 Pouzdro ventilátoru | 16 Páčka plynu |
| 5 Sítko nasávaného vzduchu | 17 Koleno |
| 6 Ventilátor | 18 Svorka |
| 7 Vzduchový filtr | 19 Pružná hadice |
| 8 Startovací madlo | 20 Ovládací trubka |
| 9 Palivová nádrž | 21 Svorka |
| 10 Polstrovaná opěra | 22 Střední díl trubky |
| 11 Zapalovací svíčka | 23 Koncová trubka |
| 12 Antivibrační systém | 24 Návod k použití |
| | 25 Kombinovaný klíč |

OBEČNÁ BEZPEČNOSTNÍ OPATŘENÍ

Všeobecně

UPOZORNĚNÍ!

Tento stroj je určen pouze pro použití na travnatých plochách, chodnicích, asfaltových cestách atp.

Před použitím stroje proveďte celkovou kontrolu (viz plán údržby).

Nikdy nepoužívejte stroj, jste-li unaveni, jestliže jste požíli alkohol nebo jestliže užíváte léky, které by mohly ovlivnit váš zrak, úsudek nebo pohybovou koordinaci.

Používejte osobní ochranné pomůcky. Viz pokyny v části Osobní ochranné pomůcky.

Nikdy nepoužívejte stroj, jehož konstrukce byla jakkoli pozměněna oproti jeho původním specifikacím.

Nikdy nepoužívejte stroj, který není zcela v pořádku. Dodržujte pokyny pro kontrolu, údržbu a servis popsané v této příručce. Některé úkony údržby a opravy mohou provádět pouze vyškolení a kvalifikovaní odborníci. Viz pokyny v části Údržba.

Všechny ochranné kryty musí být před zahájením práce upevněny. Ujistěte se, že koncovka zapalovacího kabelu a zapalovací kabel jsou neporušené, aby se zabránilo nebezpečí úrazu elektrickým proudem.

Obsluha stroje musí zajistit, aby se v okruhu menším než 15 m nepohybovali lidé nebo domácí zvířata. Pokud pracuje několik pracovníků na stejné ploše, musí být dodržována bezpečná vzdálenost rozestupů minimálně 15 metrů.

Nedovolte dětem používat stroj.

Nedovolte pracovat se strojem nikomu, kdo si předem nepřečetl a neporozuměl obsahu návodu k použití.

Před zahájením práce vždy zkontrolujte, zda není sítko nasávaného vzduchu blokováno cizími předměty.

Sítka nasávaného vzduchu nikdy nesundávejte.

V nouzové situaci se zbavte stroje: rozepteňte bederní a hrudní pás a nechte stroj spadnout dozadu.

Vždy se spojte s místními úřady a zkontrolujte, zda postupujete dle příslušných předpisů.

Veškeré části těla udržujte v dostatečné vzdálenosti od horkých povrchů.

Pokud motor běží, nikdy se nedotýkejte zapalovací svíčky nebo zapalovacího kabelu.



VÝSTRAHA! Tento stroj vytváří během provozu elektromagnetické pole. Toto pole může za určitých okolností narušovat funkci aktivních či pasivních implantovaných lékařských přístrojů. Pro snížení rizika vážného či smrtelného poranění doporučujeme osobám s implantovanými lékařskými přístroji poradit se před použitím stroje s lékařem a s výrobcem implantovaného lékařského přístroje.

Startování

- Nikdy nespustíte stroj v uzavřeném prostoru. Vdechování výfukových zplodin je nebezpečné.
- Pozorujte okolí a ujistěte se, že žádní lidé ani domácí zvířata nemohou přijít do kontaktu s foukačem.
- Postavte stroj na zem, přitlačte levou rukou tělo stroje směrem k zemi (POZNÁMKA! Nepoužívejte vaši nohu). Nyní uchopte rukojeť startovací šňůry a pevně a rychle za ní zatáhněte.



Bezpečnost při manipulaci s palivem



- Používejte nádoby na palivo s plnicím hrdlem s ochrannou proti přeplnění.
- Nikdy nedoplňujte palivo do stroje za chodu motoru. Před doplněním paliva motor vypněte a nechte jej po několik minut zchladnout.
- Při doplňování paliva či míchání směsi (benzín a olej pro dvoudobé motory) zajistěte dostatečné větrání.
- Vyvarujte se kontaktu paliva s pokožkou. Palivo způsobuje podráždění pokožky a může mít za následek její změny.
- Před zahájením startování se s motorovým foukačem přemístěte alespoň 3 m od místa, kde jste doplňovali palivo.

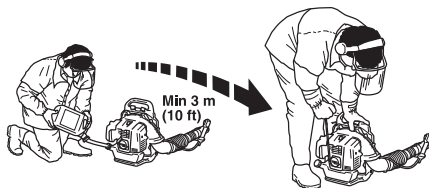

- Stroj nikdy nespustíte:
 - Pokud jste jej při tankování polili palivem. Je třeba všechno rozlité palivo setřít a nechat palivo se vypařit.
 - Jestliže jste potřísnili palivem sebe nebo oděv, převlékněte se. Omyjte ty části těla, které byly v kontaktu s palivem. Použijte mýdlo a vodu.

OBEČNÁ BEZPEČNOSTNÍ OPATŘENÍ

- Jestliže ze stroje uniká palivo. Pravidelně kontrolujte těsnost uzávěru palivové nádrže a přívodů paliva.

Přeprava a přechovávání

- Stroj i palivo je třeba přechovávat a přepravovat tak, aby se eventuální ucházející palivo a benzínové výpary nedostaly do kontaktu s jiskrami nebo otevřeným ohněm, například od elektrických strojů, elektrických motorů, elektrických spínačů/vypínačů, tepelných kotlů apod.
- Palivo je vždy třeba přechovávat a přepravovat v nádobách, určených a schválených výhradně k tomuto účelu.
- Před uložením stroje na delší dobu je nutno vyprázdnit nádržku na palivo. Zjistěte na vaší nejbližší benzínové čerpací stanici, kam lze odevzdat zbylé palivo. Vyprázdněte palivovou nádrž. Stiskněte startér a počkejte, až bude nádrž prázdná.
- Vyměňte zapalovací svíčku a do válce nalijte polévkovou lžičici oleje pro dvoudobé motory. Motor několikrát otočte a vraťte zpátky zapalovací svíčku.
- Před odstavením na delší dobu se ujistěte, že je stroj čistý a je zajištěn kompletním servisem.
- Zajistěte stroj během přepravy.
- Stroj skladujte na suchém, chladném, dobře větraném místě, kde se nepraší. Stroj přechovávejte mimo dosah dětí.



VÝSTRAHA! Dbejte zvýšené opatrnosti při manipulaci s palivem. Mějte na paměti nebezpečí požáru, exploze nebo vdechování benzínových výparů.

Nastavení postroje



VÝSTRAHA! Při práci se strojem používejte vždy nosný postroj. Pokud tak nečiníte, znamená to, že nebudete schopni pracovat se strojem bezpečně a můžete přivodit zranění sobě nebo jiným osobám.

Zkontrolujte, zda je zapnutý a správně nastavený bederní pás.

Pokud nepoužíváte bederní pás, odpojte ho od zařízení a uložte ho. Existuje nebezpečí, že se pás zachytí a převrátí zařízení.

Existuje nebezpečí, že nezapnutý pás se zasekne nebo bude vtažen do ventilátoru stroje.



OBEČNÁ BEZPEČOSTNÍ OPATŘENÍ

Správné ustavení kabeláže a seřízení stroje značně usnadní práci. Ustavte kabeláž do nejlepší pracovní polohy.



Utáhněte postranní popruhy tak, aby byla váha rovnoměrně rozložena na obě ramena.

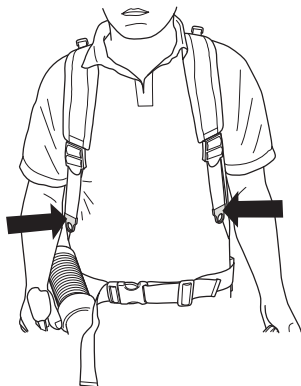

Boční popruh umístěte přes vaše boky ale nikoli příliš nízko pod břicho. Utáhněte boční popruh tak, abyste cítili váhu foukače, která spočívá na spodní části vašich zad.



Model 530BT není vybaven bederním pásem.

BEZPECNOSTNÍ PŘEDPISY

Osobní ochranné pomůcky



VÝSTRAHA! Při každém použití stroje je nutné používat schválené osobní ochranné pomůcky. Osobní ochranné pomůcky nemohou vyloučit nebezpečí úrazu, ale sníží míru poranění v případě, že dojde k nehodě. Požádejte svého prodejce o pomoc při výběru správného vybavení. Než začnete stroj používat, prostudujte si, prosím, pečlivě návod k použití a ubezpečte se, že jste dokonale pochopili pokyny v něm uvedené.



VÝSTRAHA! Je nutné dát vždy pozor na výstražné signály nebo volání, používáte-li ochranu sluchu. Sejměte vždy ochranu sluchu ihned po zastavení motoru.

- V případě potřeby použijte rukavice.



- Použijte ochranu sluchu s dostatečným tlumícím účinkem.

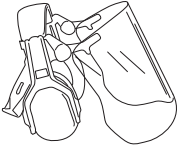

- Použijte vždy schválenou ochranu očí. Použijete-li vizír je nutno použít i schválené ochranné brýle. Schválené ochranné brýle jsou takové, které odpovídají standardu ANSI Z87.1 pro USA nebo EN 166 pro státy EU. Části větrí nebo předměty vymrštěné proudem vzduchu mohou poranit vaše oči.

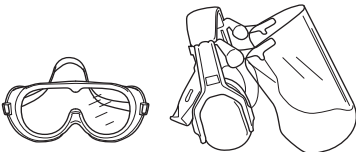

- Použijte pevnou neklouzavou obuv.



- Vždy používejte pevné dlouhé kalhoty, boty, rukavice a triko s dlouhým rukávem. Za účelem snížení nebezpečí poranění při vtažení předmětů do rotujících částí, nepoužívejte volné oblečení, šátky, šperky atd. Zajistěte, aby se vaše vlasy nedostaly pod úroveň ramen.
- V prašném prostředí musí být používána obličejová maska (respirátor).

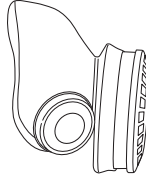

- Vždy mějte po ruce soupravu pro poskytování první pomoci.

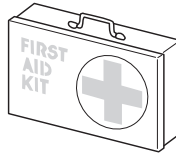

Bezpečnostní vybavení stroje

Tato část popisuje bezpečnostní vybavení stroje, jeho účel a způsob, kterým by se měla provádět kontrola a údržba, aby byla zajištěna jeho správná funkce. Pokud chcete zjistit, kde je toto vybavení na stroji umístěno, prostudujte si část Co je co?



VÝSTRAHA! Nikdy nepoužívejte stroj, který má poškozené bezpečnostní vybavení! Pravidelně provádějte kontrolu a údržbu popsanou v této části.

Stop spínač (vypínač zapalování)

Pomocí vypínače zapalování se vypíná motor.

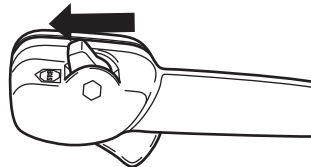

Před prováděním kontroly či údržby odpojte kabel zapalovací svíčky a vyšroubujte svíčku.

BEZPEČNOSTNÍ PŘEDPISY

Antivibrační systém

Stroj je vybaven antivibračním systémem, který je konstruován tak, aby minimalizoval vibrace a usnadňoval práci se strojem.

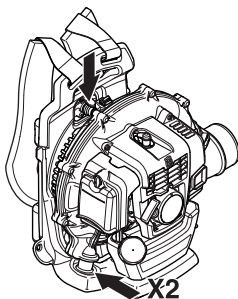

VÝSTRAHA! Nadměrné vystavení vibracím může u osob se zhoršenou funkcí krevního oběhu vést k poruchám oběhového nebo nervového systému. V případě, že byste pocítili příznaky obtíží způsobených nadměrným vystavením vibracím, obraťte se na svého lékaře. Mezi tyto příznaky může patřit znečitlivění některých částí těla, ztráta citu v ruce, brnění, píchání, bolest, ztráta síly, změna barvy nebo stavu kůže. Tyto příznaky se normálně objevují na prstech, rukou a zápěstích. Riziko se může zvýšit při nízkých teplotách.

Tlumič výfuku

Tlumič výfuku je určen k omezení úrovně hluku na minimum a k usměrnění výfukových plynů směrem od uživatele.

V zemích s teplým a suchým podnebím hrozí velké nebezpečí vzniku požáru. Proto jsme tlumič opatřili zabudovaným lapačem jiskry.

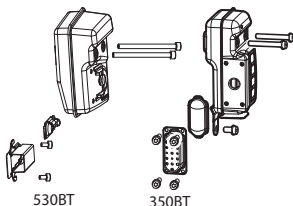

U tlumičů výfuku je velmi důležité, aby se uživatel řídil pokyny pro kontrolu a údržbu stroje. Prostudujte si pokyny v části Kontrola a údržba bezpečnostního vybavení stroje.



VÝSTRAHA!

Mějte na mysli že: Výfukové plyny motoru obsahují kyslíčník uhelnatý, který může způsobit otravu. Proto nikdy nespustíte stroj nebo s ním nepracujete uvnitř v prostorách, nebo tam, kde je nedostatečná ventilace.

Výfukové plyny z motoru jsou horké a mohou obsahovat jiskry, které by mohly zažehnout požár. Nikdy nespustíte zařízení uvnitř budovy nebo v blízkosti hořlavých materiálů!



VÝSTRAHA! Vnitřní prostor tlumiče výfuku obsahuje chemikálie, které mohou způsobit rakovinu. V případě poškození tlumiče výfuku se vyvarujte se kontaktu s těmito částmi.

Kontrola a údržba bezpečnostního vybavení stroje



VÝSTRAHA! Servis a opravy stroje vyžadují speciální odborné školení. To platí zejména pro bezpečnostní vybavení stroje. V případě, že by stroj nevyhověl při některé z níže uvedených kontrol, je nutno vyhledat servisní opravnu. Každému zákazníkovi, který zakoupí kterýkoli z našich výrobků, zaručujeme dostupnost profesionálních oprav a servisních prací. Pokud prodejce, který vám stroj prodal, neposkytne servisní práce, požádejte jej o adresu naší nejbližší servisní opravy.

Stop spínač (vypínač zapalování)

- Nastartujte motor a zkontrolujte, zda se motor zastaví při přesunutí vypínače zapalování do vypnuté polohy.

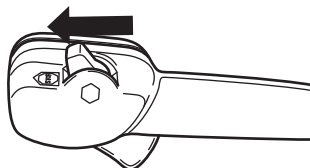

BEZPECNOSTNÍ PŘEDPISY

Antivibrační systém



- Pravidelně kontrolujte, zda se na blocích antivibračního systému neobjevují trhliny či deformace. Vyměňte je, pokud jsou poškozené.

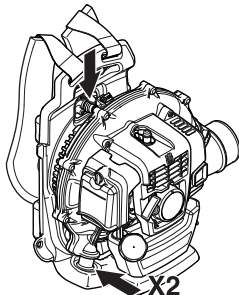

- Ujistěte se, že jsou tlumiče vibrační nepoškozené a řádně připevněné.

Tlumič výfuku



- Nikdy nepoužívejte stroj, který má poškozený tlumič výfuku.



- Pravidelně kontrolujte, zda je tlumič výfuku bezpečně upevněn k zařízení.

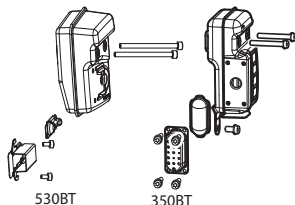

- TM Tlumič výfuku na vašem stroji je vybaven lapačem jisker v podobě sítka; sítko musí být pravidelně čištěno. Viz kapitola Tlumič výfuku v části Údržba. Zanesené sítko způsobí přehřívání motoru a může vést k jeho vážnému poškození. Neužívejte nikdy tlumič zvuku s poškozenou sítkou lapače jisker.



VÝSTRAHA! Nikdy nepoužívejte stroj, jehož bezpečnostní vybavení je poškozené! Kontrolu a údržbu bezpečnostního vybavení stroje je nutno provádět podle postupů uvedených v této části textu. V případě, že by stroj nevyhověl při jakékoli z těchto kontrol, je nutno vyhledat autorizované servisní středisko a nechat závadu odstranit.

Vzduchový filtr

Nikdy nepoužívejte foukač bez vzduchového filtru nebo s poškozenou či deformovanou filtrační vložkou, protože prašný vzduch by mohl rychle poškodit motor.

Obecné pracovní pokyny

UPOZORNĚNÍ! Tato část je zaměřena na bezpečnostní pravidla při práci se stroji tohoto typu. Dostanete-li se do situace, kdy pocítíte jakoukoliv pochybnost co do práce s vybavením, požádejte o radu odborníka. Spojte se s vaším prodejcem nebo servisem. Nepoužívejte vybavení, necítíte-li se dostatečně kvalifikováni.

Buďte ohleduplní ke svému okolí a nepoužívejte stroj v nevhodném čase jako je pozdě večer nebo velmi brzo ráno. Snižte úroveň hluku omezením počtu současně používaných zařízení. Pročtěte si a postupujte dle níže uvedených jednoduchých pravidel, abyste rušili vaše okolo co možná nejméně.

- Používejte foukač s co možná nejméně zmáčknutou páčkou plynu. Plný plyn je používán málokdy a většinu práce lze provádět s plynem v poloviční poloze. Čím méně plynu, tím menší je hluk a méně prachu. A máte také mnohem snadnější kontrolu nad smetím, které uklízíte.
- Nečistoty zašlapané do země nejdříve uvolněte hráběmi nebo koštětem.
- Ústí trubice foukače držte co možná nejbližší nad zemí. Využijte celou délku trubky foukače, abyste udrželi proud vzduchu co nejbližší k zemi.
- Úklid po skončení práce. Ujistěte se, že jste nenafoukali nečistoty na cizí pozemek nebo zahradu. Vyprázdněte schránky na nečistoty.
- Používejte stroj během normální pracovní doby, abyste nezpůsobili nadměrný hluk. Nepracujte brzy ráno nebo pozdě večer.



VÝSTRAHA! Dávejte pozor na své okolí. Pokud se někdo přiblíží k vaší pracovní oblasti, nastavte ovládání plynu do nejnižší polohy, dokud dotyčná osoba neodstoupí do bezpečné vzdálenosti. Foukač vždy směřujte od lidí, zvířat, dětských hřišť, otevřených oken, automobilů atd.

Základní bezpečnostní pravidla



- Žádné nepovolané osoby nebo zvířata se nesmějí pohybovat na pracovní ploše v okruhu 15 metrů.
- Před doplněním paliva nechte vychladnout motor.
- Veškeré části těla udržujte v dostatečné vzdálenosti od horkých povrchů.
- Pokud stroj začne hořet nebo nastane jiná nouzová situace, která vás donutí zbavit se stroje, rozepněte přezky nosného popruhu a nechte stroj spadnout na zem.
- Velmi silný proud vzduchu může dát do pohybu odklízené předměty takovou rychlostí, že se mohou odrazit zpět a vážně poškodit oči.

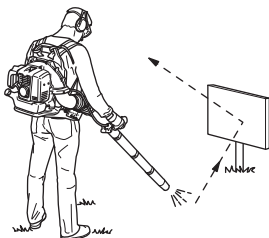

- Nikdy nesměřujte trysku trubice foukače na lidi nebo zvířata.
- Před montáží nebo demontáží příslušenství vypněte vždy motor.
- Nepoužívejte motorový foukač za špatného počasí, jako např. v husté mlze, prudkém dešti, silném větru, silném mrazu apod. Práce za špatného počasí je namahavá a může vést k nebezpečným okolnostem, např. ke kluzkému podloží.
- Zkrátte dobu foukání na minimum tím, že mírně navlhčíte prašné oblasti nebo použijete postřikovací zařízení.
- Spotřebu vody snížíte tím, že použijete vzduchový kompresor místo hadice s vodou. Také s kompresorem lze na zahradě vykonávat různé práce – čištění roštu, grilu, slunečnicku, verandy atd.
- Ujistěte se, že se můžete volně pohybovat a bezpečně stát. Zkontrolujte, zda ve vašem bezprostředním okolí nejsou nějaké překážky (kořeny, kameny, větve, jámy, příkopy apod.), pro případ, že by bylo nutné se rychle přesunout. Zvláštní pozornost věnujte práci ve svažitém terénu.



- Nikdy neodkládejte stroj, který je v chodu, aniž byste jej měli pod plnou kontrolou.
- Výfukové plyny motoru obsahují kysličník uhelnatý, který může způsobit otravu. Proto nikdy nespustíte stroj nebo s ním nepracujte uvnitř v prostorách, nebo tam, kde je nedostatečná ventilace.
- Foukač nesmí být používán na žebříku či lešení nebo ve výškách (například na střeších). Takové používání by mohlo způsobit vážné zranění.



- **VAROVÁNÍ!** Nikdy nepracujte se strojem, nemáte-li možnost přivolat pomoc v případě nehody.

Hlavní principy činnosti



VÝSTRAHA! Dejte pozor na odmrštěné předměty. Vždy používejte ochranu zraku. Odlétávající kamení, smetí apod. může zasáhnout zrak a způsobit slepotu nebo jiná vážná poranění. Držte nepovolané osoby mimo pracovní plochu. Děti, zvířata, diváci a pomocníci se musí nacházet mimo bezpečnostní zónu 15 m od stroje. Jakmile se někdo blíží okamžitě stroj vypněte.



VÝSTRAHA! Vždy vypněte motor, než zahájíte čištění stroje.

- Tento foukač se umísťuje jako batoh na záda a během provozu je uchycen na ramenním popruhu. K provozu a ovládání slouží rukojeť na trubce pro pravou ruku.
- Rychlost proudu vzduchu je regulována pomocí páčky plynu. Vždy používejte takovou rychlost vzduchu, která odpovídá určenému úkolu.

BEZPEČNOSTNÍ PŘEDPISY

Pomocí „stop vypínače“ můžete nastavit plyn do určité polohy tak, že nemusíte při práci s foukačem stále držet stlačenou páčku plynu. Plný plyn je přidán, pokud je ovládací páčka přidržena zcela zpět.

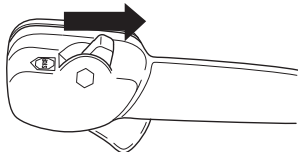

- Kontrolujte, zda nedošlo k zablokování přívodu vzduchu např. listím nebo smetím. Ucpaný přívod vzduchu snižuje foukací kapacitu stroje a zvyšuje pracovní teplotou motoru, což může způsobit poškození motoru. Vypněte motor a odstraňte nečistoty.

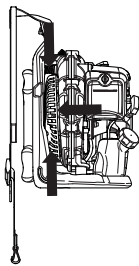

- Při práci dbejte na směr větru. Vždy pracuje po směru větru, usnadní vám to práci.
- Používání foukače pro přemísťování velké hromady např. listí vám zabere mnoho času a foukač bude zbytečně hlučný.
- Držte dobře rovnováhu a stůjte pevně.
- Po ukončení práce by měl být stroj uložen ve vertikální poloze.

Montáž trubky foukače a ovládací rukojeti

- Spojte foukač a ovládací trubku s pružnou hadicí. Spojte svorkou pevně oba konce pružné hadice.

Použijte přiložené nástroje.

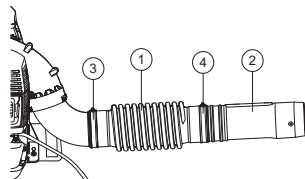

- 1 Pružná hadice
- 2 Ovládací trubka
- 3 Svorka
- 4 Svorka

Trubky namažte, aby byla montáž snadnější.

- Připevňte držák rukojeti k ovládací trubce a dotáhněte otočný knoflík na držáku. Při nasazování držáku rukojeti dbejte na to, abyste ho vyrovnali s prohlubní na ovládací trubce.

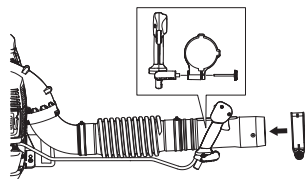

- Seřídte polohu a úhel tak, abyste dosáhli pohodlné pracovní polohy, a dotáhněte.

350BT

- Připevňte kabeláž k pružné hadici pomocí svorky.

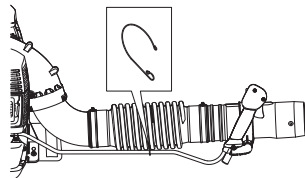

- Spojte rovnou trubku s koncovkou. Zasaňte trubky do sebe a otočte jimi, aby se zajistily.

530BT

- Připevňte kabeláž ve středu hadice páskem připevněným ke kabeláži.
- Nejprve omotejte pružnou hadici páskem. Začněte dole. Potom protáhněte pásek otvorem v pásku podle obrázku. Neutahujte pásek příliš pevně, protože by mohlo dojít k poškození hadice.

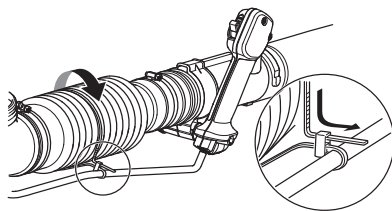

Koncová trubka

Nasaďte střední díl trubky a koncovou trubku. Pokud je potřeba delší foukací trubice, je možné přidat další střední díly.

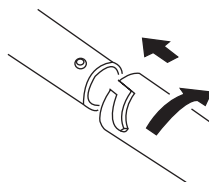

Volitelný doplněk

(Není součástí balení).

Řídící rukojeť

Demontujte střední díl trubky. Demontujte otočný knoflík z držáku a nasuňte držák na řídicí trubku. Nasaďte otočný knoflík a utáhněte.

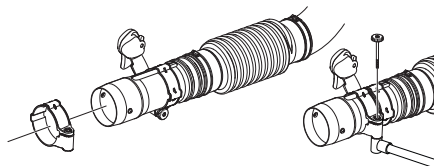

Nasaďte zpět střední díl trubky.

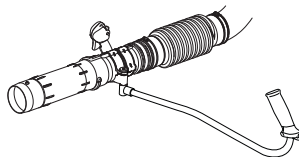

Trubka s plochou hubicí

- Pokud je potřeba docílit vyšší rychlosti proudu vzduchu, může být koncová trubka nahrazena trubkou s plochou hubicí.

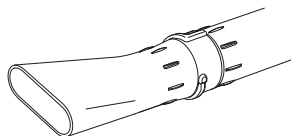

MANIPULACE S PALIVEM

Palivo

VAROVÁNÍ! Stroj je vybaven dvoudobým motorem a při jeho provozu se musí vždy použít směs benzínu a oleje pro dvoudobé motory. Aby se zaručilo správné složení směsi, je velmi důležité přesně odměřovat množství přidávaného oleje. Když mícháte malé množství paliva, i malé nepřesnosti mohou výrazně ovlivnit poměr směsi.



VÝSTRAHA! Při manipulaci s palivem vždy zajistěte dostatečné větrání.

Benzín



VAROVÁNÍ! Vždy používejte jakostní benzín s příměsí oleje (minimálně 90 oktanů).



- Nejnižší doporučené oktanové číslo benzínu je 90. Pokud je do motoru použit benzín s nižším počtem než 90, může dojít k tak zvanému klepání (detonaci). Následkem toho je zvýšení provozní teploty motoru, což může vést k jeho havárii.
- Při dlouhodobé práci v režimu vysokých otáček se doporučuje používat benzín s vyšším oktanovým číslem. Používejte kvalitní bezolovnatý benzín.

Palivo smíchané s etanolem, je možné použít E10 (max. 10% podíl etanolu). Použití směsi s etanolem s vyšším obsahem než u E10 může vytvořit systém se slabým spalováním, což může způsobit poškození motoru.

Olej pro dvoudobé motory

- Nejlepších výsledků a vysokých výkonů dosáhnete při použití oleje pro dvoudobé motory HUSQVARNA, který je speciálně určen pro tyto motory. Poměr směsi 1:50 (2 %).
- Pokud není k dispozici olej pro dvoudobé motory HUSQVARNA, je možno použít jiný kvalitní olej, který je určen pro vzduchem chlazené dvoudobé motory. Při výběru oleje se obraťte na svého prodejce. Poměr směsi 1:33 (3 %).
- Nikdy nepoužívejte olej určený pro vodu chlazené přívěsné lodní dvoudobé motory, někdy označovaný jako olej pro lodní motory, tzv. outboardoil.
- Nikdy nepoužívejte olej určený pro čtyřdobé motory.

Benzín, litrů	Olej pro dvoudobé motory, litrů	
	2% (1:50)	3% (1:33)
5	0,10	0,15
10	0,20	0,30
15	0,30	0,45
20	0,40	0,60

Míchání směsi

- Vždy míchejte benzín a olej v čisté nádobě určené na pohonné hmoty.
- Míchání začněte vždy nalitím poloviny dávky benzínu. Potom přidejte celou dávku oleje. Směs paliva dobře promíchejte (protřeptejte). Přidejte zbývající polovinu dávky benzínu.
- Směs paliva před nalitím do palivové nádrže zařízení důkladně promíchejte (protřeptejte).



- Nemíchejte větší dávku paliva než na jeden měsíc dopředu.
- Pokud po delší dobu stroj nepoužíváte, vyprázdněte a vyčistěte palivovou nádrž.

Plnění paliva



VÝSTRAHA! Při této činnosti hrozí nebezpečí požáru, které můžete snížit, když budete dodržovat následující opatření:

Doplňujte palivo v dobře větraném prostoru. Nikdy nedoplňujte palivo v místnosti.

V blízkosti nádrží s palivem nekuřte a neumísťujte horké předměty.

Před doplňováním paliva vždy vypněte motor.

Před doplněním paliva motor vypněte a nechte jej po několik minut zchladnout.

Před doplňováním paliva otvírejte uzávěr nádrže pomalu, aby se mohl zvolna uvolnit přetlak.

Po doplnění paliva pečlivě uzavřete uzávěr palivové nádrže.

Pokud jste jej při tankování polili palivem. Je třeba všechno rozlité palivo setřít a nechat palivo se vypařit.

Nikdy nestartujte motor stroje v prostoru doplňování a zdroje paliva.

- Před zahájením startování se s motorovým foukačem přemístěte alespoň 3 m od místa, kde jste doplňovali palivo.

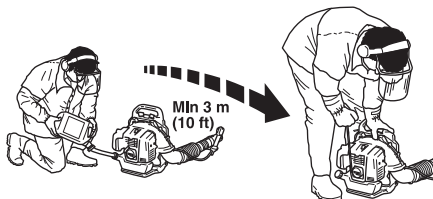

- Očistěte víčko nádržky na palivo a jeho okolí. Nečistoty v nádržce na palivo zavíní provozní poruchy.
- Dbejte na to, aby palivo bylo důkladně promíšeno tím, že nádoby s benzinem před tankováním protřepete.
- Před každým použitím stroje zkontrolujte stav paliva a ponechte dostatek prostoru pro zvětšení objemu paliva vlivem tepla motoru nebo slunce, jinak by mohlo dojít k úniku paliva z nádrže.

STARTOVÁNÍ A VYPÍNÁNÍ

Startování a vypínání



VÝSTRAHA! Nikdy nespustíte motor stroje v prostoru doplňování a zdroje paliva. Umístěte stroj na pevný podklad.

Dbejte, aby se v pracovním prostoru nenacházely nepovolané osoby, mohlo by dojít k vážnému úrazu. Bezpečnostní vzdálenost je 15 m.

Stroj může být nastartován, pokud je zcela kompletní. Pokud je stroj nastartován bez všech nasazených ochranných krytů, hrozí nebezpečí poranění.

Studený motor

Zapalování: Přepněte vypínač zapalování do polohy startu. Otevřeno přibližně z jedné třetiny.

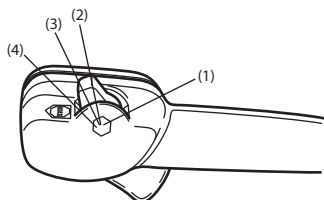

530BT

- Volnoběžné otáčky (3)

350BT

- Otevřeno přibližně z jedné třetiny. (2)

Není dovoleno, aby byl vypínač stop posunut do polohy plného plynu.

Sytič: Nastavte páčku sytiče do zapnuté polohy.

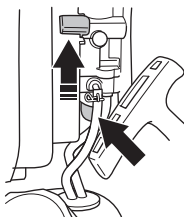

Benzínové čerpadlo: Zmáčkněte několikrát gumovou membránu benzinového čerpadla, až dojde k naplňování prostoru pod membránou palivem. Membrána nemusí být plná.

Teplý motor

Startujte stejně jako v případě chladného motoru, pouze bez nastavení regláže sytiče do polohy syčení.

Startování

Přitiskněte celý stroj k zemi levou rukou (POZOR! Ne nohou!). Uchopte pravou rukou startovací rukojeť a zvolna vytáhnete startovací lanko až pocítíte odpor (v této chvíli došlo k zaskočení západek ve startovacím mechanismu) a potom rychle a silně za lanko zatahejte. **Nikdy nemotejte startovací lanko kolem ruky.**



Za startovací šňůru zatáhněte opakovaně, dokud se start nezdaří. Jakmile motor nastartuje, vraťte sytič do provozní polohy.

VAROVÁNÍ! Nevytahujte celou délku lanka startéru, nepouštějte startovací madlo a nenechávejte plně vytažené lanko samovolně navíjet. To by mohlo stroj poškodit.

Vzduch se začne vypouštět hned při nastartování motoru, a to i při volnoběžných otáčkách. V blízkosti foukače nebo trubky foukače nesmí nikdo stát.

Plynovou páku posuňte na požadované otáčky motoru.

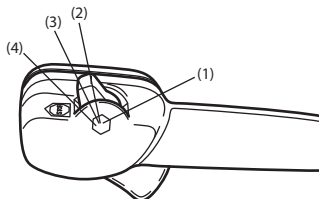

Nechte motor několik minut zahřát.

- 1 Plný plyn
- 2 Otevřeno přibližně z jedné třetiny.
- 3 Volnoběžné otáčky
- 4 Stop spínač (vypínač zapalování)

Vypínání

Vypnutí motoru se provede posunutím páčky vypínače do polohy stop.

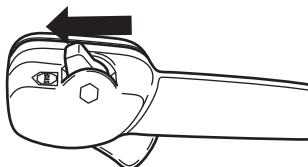

Všeobecně

Před prováděním kontroly či údržby odpojte kabel zapalovací svíčky a vyšroubujte svíčku. Veškeré části těla udržujte v dostatečné vzdálenosti od horkých povrchů.

Karburátor

Nastavení volnoběžných otáček

Před zahájením seřizovacích prací dbejte na to, aby byl vzduchový filtr čistý a opatřen krytem.

350BT

Výchozí nastavení volnoběžných otáček: 2200 rpm.

530BT

Výchozí nastavení volnoběžných otáček: 3000 rpm.

V případě potřeby je možné upravit volnoběžné otáčky pomocí seřizovací šroubu na horní hraně karburátoru.

Tlumič výfuku



Tlumič výfuku je určen ke snížení úrovně hluku a k usměrnění výfukových plynů směrem od uživatele. Výfukové plyny jsou horké a mohou obsahovat jiskry, které by mohly způsobit požár, pokud by byly nasměrovány proti suchému a hořlavému materiálu.

Tlumič výfuku je vybaven lapačem jisker v podobě sítka. Sítko lapače by mělo být čištěno jedenkrát za měsíc. Sítko čistěte drátěným kartáčem.

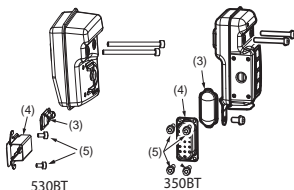

Při demontáži sítka postupujte následovně:

- Sundejte výfukovou trubici (4, 5).
- Sundejte lapač jisker (3).
- Vyjměte sítko lapače jisker a očistěte je drátěným kartáčem. Pokud je sítko poškozené, nahraďte je novým.
- Odstraňte veškeré karbonové usazeniny ze vstupu a výstupu tlumiče výfuku a z výfukového otvoru válce.

VAROVÁNÍ! Nikdy nepracujte se strojem s poškozeným tlumičem zvuku.

Pravidelně kontrolujte, zda je tlumič kompletní a zda je správně upevněn. Utáhněte šrouby.

- 350BT 8–12 Nm. (1)
- 530BT 7–11 Nm. (2)

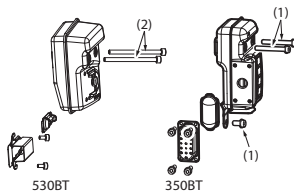

Zkontrolujte, zda jsou lapač jisker a výfuková trubka správně našroubovány (5). Dotáhněte silou 2–3 Nm.



VÝSTRAHA! Tlumič se během práce velmi zahřívá a ještě určitou dobu po zastavení zůstává horký. To platí i při volnoběhu. Při dotyku může dojít k popálení. Nezapomeňte, že hrozí nebezpečí požáru!

Chladicí systém

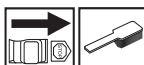

Zařízení je vybaveno chladicím systémem, který zajišťuje udržení co nejnižší provozní teploty.

Chladicí systém se skládá z následujících součástí:

- Chladicí žebra na válci.
- Sítko nasávaného vzduchu

Chladicí systém je zapotřebí čistit kartáčem jednou za týden, v případě náročných podmínek ještě častěji. Znečištěný nebo ucpaný chladicí systém má za následek přehřívání zařízení, což vede k poškození válce a pístu. Zkontrolujte, zdali nejsou trysky ucpané.

Sítko nasávaného vzduchu

Kontrolujte, zda nedošlo k zablokování přívodu vzduchu na všech stranách včetně spodní strany, např. listím nebo smetím. Ucpaný přívod vzduchu snižuje foukací kapacitu stroje a zvyšuje pracovní teplotu motoru, což může způsobit poškození motoru. Vypněte motor a odstraňte nečistoty.

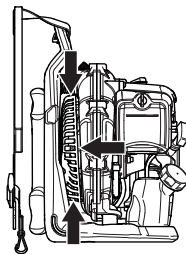

VÝSTRAHA! Nikdy nepoužívejte foukač bez nasazeného sítka. Před použitím zkontrolujte, zda je sítko nasazené a zda není poškozené.

Zapalovací svíčka

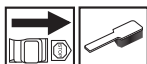

Na stav zapalovací svíčky má nepříznivý vliv:

- Nesprávné seřízení karburátoru.
- Nesprávná palivová směs (příliš mnoho nebo špatný olej).
- Znečištěný vzduchový filtr.

Tyto faktory přispívají k tvorbě usazenin na elektrodách zapalovací svíčky, které mohou následně vést k provozním problémům a obtížím při startování.

Očistěte svíčku zapalovací zevně. Odmontujte ji a zkontrolujte vzdálenost elektrod. Upravte vzdálenost na 0,6–0,7 mm nebo vyměňte svíčku. Dbejte na to, aby svíčka měla tzv. rádiové odrušení.

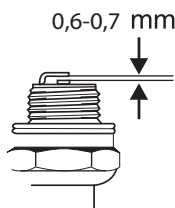

VAROVÁNÍ! Vždy používejte doporučený typ zapalovacích svíček! Použití jiného typu zapalovacích svíček by mohlo poškodit píst či válec.

Vzduchový filtr

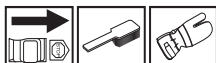

Vzduchový filtr je nutno pravidelně čistit od prachu a nečistot, jedině tak je možno odstranit:

- Poruchy karburátoru,
- Problémy při startování,
- Snížení výkonu motoru
- Zbytečné opotřebení součástí motoru,
- Nadměrnou spotřebu paliva.

Zkontrolujte vzduchový filtr a v případě potřeby ho vyčistěte.

Nedotýkejte se horkého povrchu tlumiče výfuku, válce atp. Kontakt s takovým povrchem může způsobit popáleniny.

Čištění vzduchového filtru

530BT

- Odmontujte kryt vzduchového filtru a filtr vyjměte. Properte jej v teplé mýdlové vodě.
- Vraťte zpět vzduchový filtr a kryt filtru. Nezapomeňte vrátit zpět sítko. Pokud není sítko na místě, čistící vzduchu dobře netěsní a do válce se může dostat prach.

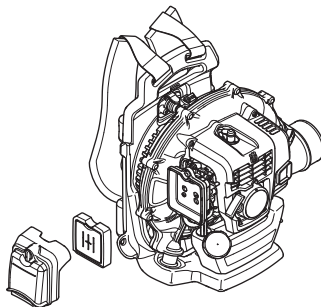

Vzduchový filtr, který byl používán po delší dobu, již nelze dokonale vyčistit. Filtr se proto musí v pravidelných intervalech měnit za nový. **Rovněž poškozený filtr je nutno vždy vyměnit.**

Pokud pracujete se strojem v prašném prostředí je zapotřebí vzduchový filtr napustit olejem. Viz pokyny pod rubrikou Napouštění vzduchového filtru olejem.

350BT

- Odmontujte kryt vzduchového filtru a filtr vyjměte. Properte jej v teplé mýdlové vodě. Před jeho zamontováním zpět do stroje je nutno filtr řádně vysušit.

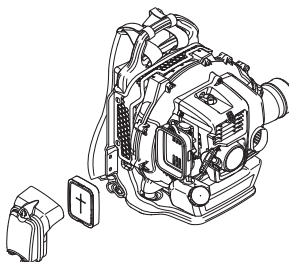

Vzduchový filtr, který byl používán po delší dobu, již nelze dokonale vyčistit. Filtr se proto musí v pravidelných intervalech měnit za nový. **Rovněž poškozený filtr je nutno vždy vyměnit.**

Pokud pracujete se strojem v prašném prostředí je zapotřebí vzduchový filtr napustit olejem. Viz pokyny pod rubrikou Napouštění vzduchového filtru olejem.

- Vraťte zpět vzduchový filtr a kryt filtru.

Napouštění vzduchového filtru olejem

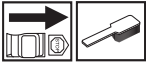

Použijte vždy speciální olej pro filtry. Olej pro filtry obsahuje ředidlo, které umožňuje rovnoměrné vsáknutí oleje do filtru. Vyvarujte se proto kontaktu s pokožkou.

Vložte filtr do igelitového sáčku a polejte jej olejem. Promněte sáček, aby se olej rovnoměrně rozdělil. Filtr v sáčku vyždímejte a přebytečný olej vylejte před namontováním vzduchového filtru zpět do stroje. Nikdy nepoužívejte normální motorový olej. Ten svou tíhou prosákne filtrem a zůstane na dně.

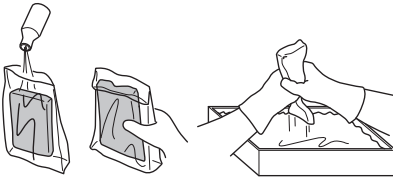

Ramenní popruh

Poškozený ramenní popruh by mohl během práce prasknout a stroj by mohl spadnout a způsobit úraz. Vyměňte ramenní popruh níže uvedeným postupem.

- 1 Sundejte z popruhu přezku.
- 2 Protáhněte konec popruhu závěsem.
- 3 Nasaďte přezku na popruh.



VÝSTRAHA! Zkontrolujte, zda je silný kulatý kolík přezky zasunut do popruhu. Nesprávně zasunutý kolík by mohl způsobit úraz.

ÚDRŽBA

Schema technické údržby

V následujících odstavcích najdete některé pokyny k provádění obecné údržby. Pokud potřebujete další informace, spojte se se servisem.

Údržba	Denní údržba	Týdenní údržba	Měsíční údržba
Očistěte stroj zvenku.	X		
Překontrolujte správnou funkci plynu.	X		
Prověřte činnost vypínače.	X		
Vyčistěte vzduchový filtr. V případě potřeby ho vyměňte.	X		
Přesvědčte se, zda jsou matice a šrouby utažené.	X		
Zkontrolujte, zda neuniká palivo z motoru, nádrže nebo palivových hadiček.	X		
Zkontrolujte, že není palivový filtr znečištěn nebo palivová hadička popraskaná nebo zda nejsou jiné defekty. V případě nutnosti vyměňte.	X		
Očistěte nebo vyměňte sítku lapače jisker na tlumiči zvuku (platí pouze pro tlumiče bez katalyzátoru).	X		
Kontrolujte, zda není sítko nasávaného vzduchu z některé strany blokováno.	X		
Zkontrolujte startér a jeho lanko.		X	
Zkontrolujte, zda nejsou poškozeny antivibrační bloky.		X	
Očistěte svíčku zapalování zevně. Odmontujte ji a zkontrolujte vzdálenost elektrod. Upravte vzdálenost na 0,6–0,7 mm nebo vyměňte svíčku. Dbejte na to, aby svíčka měla tzv. rádiové odrušení.		X	
Očistěte chladicí systém stroje.		X	
Vyčistěte zevně karburátor a jeho okolí.		X	
Překontrolujte všechny elektrické kabely a konektory.			X
Vyměňte svíčku zapalování. Dbejte na to, aby svíčka měla tzv. rádiové odrušení.			X
Zkontrolujte a případně očistěte sítku lapače jisker na tlumiči zvuku (platí pouze pro tlumiče zvuku s katalyzátorem).			X
Vyčistěte palivovou nádržku.			X

TECHNICKÉ ÚDAJE

Technické údaje

Technické údaje	530BT	350BT
Motor		
Obsah válce, cm ³	29,5	50,2
Otáčky chodu naprázdno, ot./min	3000	2200
Maximální výkon motoru dle ISO 8893, kW/ ot./min.		
Tlumič zaběhnutý s katalyzátorem	Ne	Ne
Systém zapalování řízený počtem otáček	Ne	Ano
Systém zapalování		
Zapalovací svíčka	NGK CMR7H/ TORCH AC7R	NGK CMR7H/ TORCH AC7R
Vzdálenost elektrod, mm	0,6–0,7	0,6–0,7
Palivový a mazací systém		
Objem palivové nádrže, litr	0,85	1,25
Hmotnost		
Hmotnost, bez paliva, kg	6,75	10,2
Emise hluku		
(viz poznámka 1)		
Hladina akustického výkonu, změřená dB(A)	102	104
Hladina akustického výkonu, zaručená L _{WA} dB(A)	102	104
Hladiny hluku		
(viz poznámka 2)		
Ekvivalentní hladina akustického tlaku v úrovni uší obsluhy, změřená podle EN15503 dB(A)	91	95
Úroveň vibrací		
(viz poznámka 3)		
Ekvivalentní hladiny vibrací (a _{nv,eq}) v rukojetích, měřené podle norem EN15503, v m/s ²	2,5	2,1
Výkon ventilátoru		
Maximální rychlost vzduchu se standardní trubicou, m/s:	65	80
Průtok vzduchu se standardní trubicou, m ³ /min.:	10,6	14
Průměrný průtok vzduchu v krytu v m ³ /min.	13,1	19,6

Poznámka 1: Emise hluku do okolí naměřená jako efekt zvuku (L_{WA}) dle direktivy ES 2000/14/ES. Uváděná hladina akustického výkonu pro stroj byla měřena s originálním řezacím vybavením, které generuje nejvyšší hladinu. Rozdíl mezi garantovaným a měřeným akustickým výkonem je v tom, že garantovaný akustický výkon rovněž zahrnuje rozptýl výsledků měření a rozdíly mezi různými stroji téhož modelu podle Směrnice 2000/14/EC.

Poznámka 2: Ekvivalentní hladina akustického tlaku se vypočítá s použitím následujícího časového rozdělení: 1/7 volnoběžný ch otáček a 6/7 maximálních otáček. Uváděná data pro ekvivalentní hladinu akustické ho tlaku pro stroj mají i typickou statistickou odchylku (standardní odchylku) 1 dB (A).

Poznámka 3: Ekvivalentní úroveň vibrací se vypočítá s použitím následujícího časového rozdělení: 1/7 volnoběžný ch otáček a 6/7 maximálních otáček. Uváděná data pro ekvivalentní hladinu vibrací mají i typickou statistickou odchylku (standardní odchylku) 1 m/s².

TECHNICKÉ ÚDAJE

ES Prohlášení o shodě (Platí pouze pro Evropu)

Husqvarna AB, SE-561 82 Huskvarna, Sweden, tel +46-36-146500, prohlašuje na svou vlastní zodpovědnost, že foukače **Husqvarna 530BT, 350BT** s výrobními čísly z roku 2016 a dále (rok je zřetelně uveden na výrobním štítku stroje společně s výrobním číslem), odpovídají požadavkům Směrnic Rady:

- ze 17. května 2006 „týkající se strojních zařízení“ **2006/42/EC**.
- ze dne 26. února 2014 "týkající se elektromagnetické kompatibility" **2014/30/EU**.
- ze dne 8. května 2000 "týkající se emise hluku do okolí" **2000/14/ES**. Posouzení shody dle Přílohy V.

Pro informaci ohledně emisí hluku viz kapitulu Technické údaje. Byly uplatněny následující standardní normy: **EN ISO 12100-2/A1:2009, CISPR 12:2009, EN 15503:2009**

SMP Svensk Maskinprovning AB, Box 7035, SE-750 07 Uppsala, Švédsko, provedl nepovinné schválení typu firmě Husqvarna AB. Číslo certifikátů:

SEC/09/2102 – 530BT, **SEC/09/2103** – 350BT

Husqvarna, dne 30. března 2016



Per Gustafsson, ředitel vývoje (Autorizovaný zástupce společnosti Husqvarna AB a odpovědný za technickou dokumentaci.)

ΕΠΕΞΗΓΗΣΗ ΣΥΜΒΟΛΩΝ

Σύμβολα

ΠΡΟΕΙΔΟΠΟΙΗΣΗ! Το μηχάνημα μπορεί να γίνει επικίνδυνο. Η απρόσεχτη ή λανθασμένη χρήση μπορεί να έχει ως αποτέλεσμα σοβαρό ή θανάσιμο τραυματισμό του χειριστή ή άλλων ατόμων.



Διαβάστε προσεκτικά τις Οδηγίες χρήσεως και κατανοήστε το περιεχόμενο πριν χρησιμοποιήσετε το μηχάνημα.



Χρησιμοποιείτε πάντοτε:

- Προστασία ακοής
- Εγκεκριμένη προστασία ματιών



Αυτό το προϊόν είναι σύμφωνο με τις ισχύουσες οδηγίες της ΕΚ.



Πρέπει να φοράτε γάντια όταν είναι αναγκαίο.



Ο φυσητήρας μπορεί βίαια να εκτινάξει αντικείμενα που μπορεί να αναπηδήσουν προς τα πίσω. Κάτι τέτοιο μπορεί να προκαλέσει σοβαρό τραυματισμό των οφθαλμών αν δεν γίνεται χρήση του προτεινόμενου προστατευτικού εξοπλισμού.



Ο χειριστής του φυσητήρα να μην επιτρέψει σε πρόσωπα ή ζώα να πλησιάζουν περισσότερο από 15 μέτρα. Εάν στην περιοχή εργάζονται και άλλοι, η μεταξύ τους απόσταση να είναι το λιγότερο 15 μέτρα.



Να φοράτε μάσκα προστασίας αναπνοής, επειδή υπάρχει κίνδυνος από σκόνες.



Να διατερείτε όλα τα μέρη του σώματός σας μακριά από θερμές επιφάνειες.



Εκπομπές θορύβων στο περιβάλλον σύμφωνα με την Οδηγία της Ευρωπαϊκής Κοινότητας (ΕΚ). Οι εκπομπές του μηχανήματος αναφέρονται στο κεφάλαιο Τεχνικά χαρακτηριστικά και σε πινακίδα.



Τα υπόλοιπα σύμβολα/επιγραφές του μηχανήματος αναφέρονται σε ειδικές απαιτήσεις για εκπλήρωση προδιαγραφών έγκρισης σε ορισμένες αγορές.

Ο έλεγχος και/ή συντήρηση πρέπει να γίνονται με το κινητήρα σταματημένο, με το διακόπτη ΣΤοπ στη θέση ΣΤΟΠ.

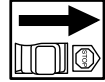

Φοράτε πάντοτε εγκεκριμένα προστατευτικά γάντια.

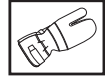

Απαιτείται τακτικός καθαρισμός.

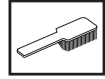

Οπτικός έλεγχος.



Χρησιμοποιείτε προστατευτικά γυαλιά ή δικτυωτή μάσκα.



Συμπλήρωση καυσίμων.



Ο ρυθμιστής τσοκ σε θέση "ανοιχτό".



Ο ρυθμιστής τσοκ σε θέση "κλειστό".



ΠΕΡΙΕΧΟΜΕΝΑ

Περιεχόμενα

ΕΠΕΞΗΓΗΣΗ ΣΥΜΒΟΛΩΝ

Σύμβολα 468

ΠΕΡΙΕΧΟΜΕΝΑ

Περιεχόμενα 469

Πριν την εκκίνηση πρέπει να προσέξετε τα ακόλουθα: 469

ΕΙΣΑΓΩΓΗ

Αγαπητέ πελάτη! 470

ΤΙ ΕΙΝΑΙ ΤΙ;

Πως λέγεται αυτό στο φυσητήρα; 471

ΓΕΝΙΚΕΣ ΟΔΗΓΙΕΣ ΑΣΦΑΛΕΙΑΣ

Γενικά 472

ΟΔΗΓΙΕΣ ΑΣΦΑΛΕΙΑΣ

Ατομικός προστατευτικός εξοπλισμός 475

Προστατευτικός εξοπλισμός του μηχανήματος . 475

Έλεγχος, συντήρηση και σέρβις προστατευτικού εξοπλισμού του μηχανήματος 477

Γενικές οδηγίες εργασίας 478

ΣΥΝΑΡΜΟΛΟΓΗΣΗ

Συναρμολόγηση σωλήνα φυσητήρα και ρυθμιστικής χειρολαβής 480

ΦΡΟΝΤΙΔΑ ΚΑΥΣΙΜΩΝ

Μίγμα καυσίμου 481

Γέμισμα ρεζερβουάρ 482

ΞΕΚΙΝΗΜΑ ΚΑΙ ΣΤΑΜΑΤΗΜΑ

Ξεκίνημα και σταμάτημα 483

ΣΥΝΤΗΡΗΣΗ

Γενικά 484

Καρμπυρατέρ 484

Σιγαστήρας 484

Σύστημα ψύξης 484

Σίτα εισαγωγής αέρα 484

Μπουζί 485

Φίλτρο αέρα 485

Ιμάντας ώμου 486

Πρόγραμμα συντήρησης 487

ΤΕΧΝΙΚΑ ΣΤΟΙΧΕΙΑ

Τεχνικά στοιχεία 488

EK–Βεβαίωση συμφωνίας 489

Πριν την εκκίνηση πρέπει να προσέξετε τα ακόλουθα:

Διαβάστε προσεκτικά τις οδηγίες χρήσεως.



ΠΡΟΕΙΔΟΠΟΙΗΣΗ! Η μακρόχρονη έκθεση σε θόρυβο μπορεί να προκαλέσει μόνιμη βλάβη στην ακοή. Θα πρέπει πάντα να λαμβάνετε μέτρα προστασίας της ακοής σας.



ΠΡΟΕΙΔΟΠΟΙΗΣΗ! Χωρίς άδεια του κατασκευαστή, σε καμία περίπτωση δεν επιτρέπεται μετατροπή του μηχανήματος σε σχέση με την αρχική του κατασκευή. Χρησιμοποιείτε πάντοτε γνήσια ανταλλακτικά. Μη εγκεκριμένες μετατροπές και/ή ανταλλακτικά μπορεί να έχουν ως συνέπεια σοβαρό ή θανατηφόρο τραυματισμό του χειριστή ή άλλων ατόμων.



ΠΡΟΕΙΔΟΠΟΙΗΣΗ! Ένας φυσητήρας που χρησιμοποιείται λανθασμένα ή επιπόλαια μπορεί να γίνει ένα επικίνδυνο εργαλείο που μπορεί να προκαλέσει σοβαρό, ακόμη και θανάσιμο τραυματισμό. Είναι πολύ σημαντικό να διαβάσετε και να κατανοήσετε το περιεχόμενο αυτού του οδηγού χρήσης.

Η Husqvarna AB αναπτύσσει συνεχώς τα προϊόντα της και για το λόγο αυτό επιφυλάσσει στον εαυτό της το δικαίωμα τροποποιήσεων π.χ. ως προς το σχεδιασμό και την εμφάνιση, χωρίς προειδοποίηση.

Το μηχάνημα είναι αποκλειστικά κατασκευασμένο για καθάρισμα με αέρα σε γκαζόν, μονοπάτια, ασφάλτινους δρόμους και σε παρεμφερείς χώρους.

Αγαπητέ πελάτη!

Συγχαρητήρια για την επιλογή σας να αγοράσετε ένα προϊόν της Husqvarna! Οι ρίζες της Husqvarna φτάνουν μέχρι το 1689, τότε που ο βασιλιάς Κάρολος ο 11ος έστησε στις όχθες του ποταμού Huskvarna ένα εργοστάσιο κατασκευής πυροβόλων όπλων. Η εγκατάσταση του εργοστασίου στις όχθες του ποταμού είχε λογική βάση, καθώς το ποτάμι χρησίμευε για την παραγωγή κινητήριας δύναμης, λειτουργώντας έτσι και ως εργοστάσιο παραγωγής ενέργειας από υδατόπτωση. Σε αυτά τα 300 και άνω χρόνια λειτουργίας του εργοστασίου της Husqvarna, έχουν κατασκευαστεί αμέτρητα προϊόντα, από σύμπες καυσόξυλων μέχρι μοντέρνες ηλεκτρικές κουζίνες, ραπτομηχανές, ποδήλατα, μοτοσικλέτες κλπ. Το 1956 παρουσιάστηκε στην αγορά το πρώτο χορτοκοπτικό και το 1959 ακολούθησε το αλυσοπίριο, και έως σήμερα η Husqvarna δραστηριοποιείται σε αυτά τα πλαίσια.

Η Husqvarna είναι σήμερα ένας από τους πρωτοπόρους κατασκευαστές στον κόσμο στα προϊόντα δασοκομίας και κηπουρικής βάζοντας ύψιστη προτεραιότητα στην ποιότητα και την απόδοση. Η επιχειρηματική μας φιλοσοφία είναι να αναπτύσουμε, να παράγουμε και να προσφέρουμε στην αγορά προϊόντα με κινητήρες στους τομείς της δασοκομίας, της κηπουρικής καθώς και στην οικοδομική και κατασκευαστική βιομηχανία. Ο στόχος της Husqvarna είναι να βρίσκεται στην κορυφή όσο αφορά την εργονομία, τη φιλικότητα προς τον χρήστη, την ασφάλεια και την φροντίδα για το περιβάλλον, και γι' αυτό έχει αναπτυχθεί μια πλειάδα εξυπνων λύσεων για την βελτίωση αυτών των προϊόντων.

Είμαστε βέβαιοι ότι θα εκτιμήσετε και θα ικανοποιηθείτε από την ποιότητα και την απόδοση του προϊόντος μας για μεγάλο χρονικό διάστημα. Με την αγορά ενός από τα προϊόντα μας προσφέρεται η δυνατότητα παροχής εξειδικευμένης βοήθειας σε περίπτωση βλαβών και για την επισκευή τους. Αν η αντιπροσωπεία που αγοράσατε το μηχάνημα δεν διαθέτει εξουσιοδοτημένο συνεργείο, τότε ρωτήστε τη που θα βρείτε το πλησιέστερο συνεργείο εξυπηρέτησης.

Ελπίζουμε να μείνετε ικανοποιημένοι από το μηχάνημά σας και ότι θα γίνει ο βοηθός σας που θα σας συνοδεύει για μεγάλο χρονικό διάστημα. Θωρήστε αυτό το εγχειρίδιο οδηγιών σαν ένα πολύτιμο βοήθημα. Τηρώντας όσα αναφέρονται σε αυτό (χρήση, επισκευή, συντήρηση, κλπ.) μπορείτε αισθητά να επιμηκύνετε τη ζωή του καθώς και την μεταπωλητική του αξία. Αν πουλήσετε το μηχάνημά σας, φροντίστε να δώσετε στον νέο κάτοχο και το εγχειρίδιο οδηγιών.

Ευχαριστούμε που χρησιμοποιείτε ένα προϊόν της Husqvarna!

Η Husqvarna AB αναπτύσσει συνεχώς τα προϊόντα της και για το λόγο αυτό επιφυλάσσει στον εαυτό της το δικαίωμα τροποποιήσεων πχ. ως προς το σχεδιασμό και την εμφάνιση, χωρίς προειδοποίηση.

ΤΙ ΕΙΝΑΙ ΤΙ;

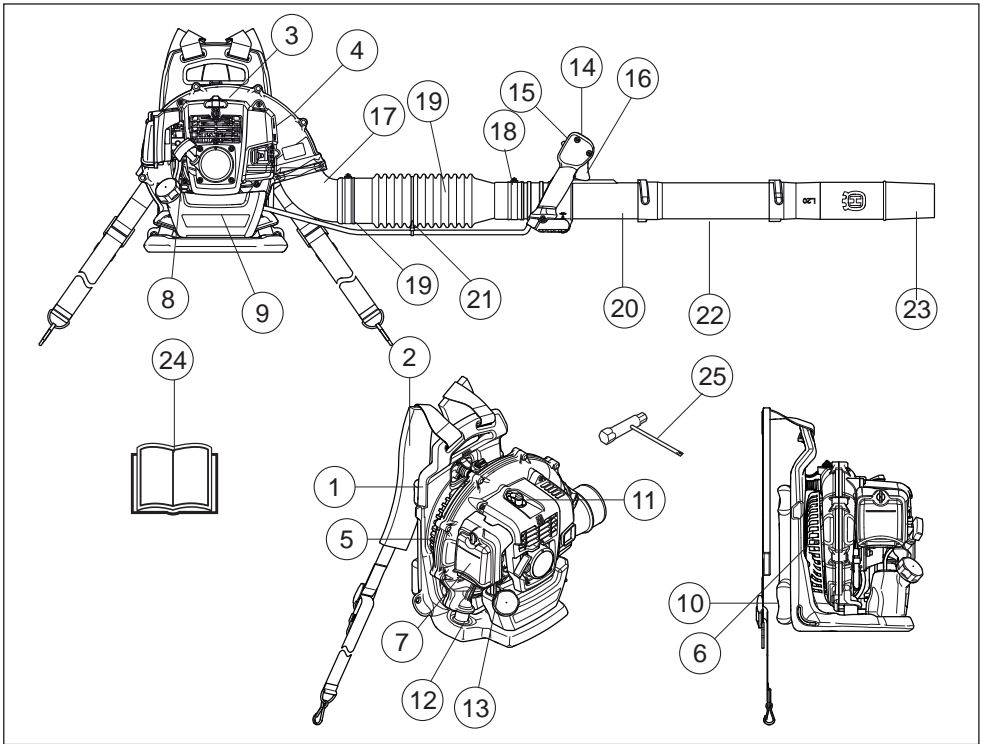

Πως λέγεται αυτό στο φυσητήρα;

- | | |
|---|---|
| 1 Πλαίσιο | 13 Διακόπτης τσοκ αέρα |
| 2 Εξάρτηση (Ε ζώνη μηρού διατίθεται μόνο μη τα 350BT) | 14 Ρυθμιστική χειρολαβή/Χειρολαβή χειρισμού |
| 3 Κάλυμμα κινητήρα | 15 Διακόπτης στοπ με ρύθμιση θέσης γκαζιού |
| 4 Περίβλημα ανεμιστήρα | 16 Ρυθμιστής γκαζιού |
| 5 Σίτα εισαγωγής αέρα | 17 Αγκώνας |
| 6 Ανεμιστήρας | 18 Σφινγκτήρας |
| 7 Φίλτρο αέρα | 19 Εύκαμπτος σωλήνας |
| 8 Λαβή σχοινού εκκίνησης | 20 Σωλήνας χειρισμού |
| 9 Ρεζερβουάρ καυσίμου | 21 Σφινγκτήρας |
| 10 Βάση | 22 Ενδιάμεσος σωλήνας |
| 11 Μπουζί | 23 Σωλήνας ρεύματος αέρα |
| 12 Σύστημα απόσβεσης κραδασμών | 24 Οδηγίες χρήσεως |
| | 25 Σύνθετο κλειδί |

ΓΕΝΙΚΕΣ ΟΔΗΓΙΕΣ ΑΣΦΑΛΕΙΑΣ

Γενικά

ΣΗΜΑΝΤΙΚΟ!

Το μηχάνημα είναι αποκλειστικά κατασκευασμένο για καθαρίσιμα με αέρα σε γκαζόν, μονοπάτια, ασφάλτινους δρόμους και σε παρεμφερείς χώρους.

Κάντε μία γενική επιθεώρηση στο μηχάνημα πριν από τη χρήση, ανατρέξτε στο πρόγραμμα συντήρησης.

Ποτέ μην χρησιμοποιείτε το μηχάνημα όταν είστε κουρασμένος, έχετε πει αλκοόλ ή πήρατε φάρμακα που επηρεάζουν την όρασή σας, την κρίση σας ή τον έλεγχο του σώματός σας.

Χρησιμοποιείτε ατομικό προστατευτικό εξοπλισμό. Βλ. τις οδηγίες στο κεφάλαιο "Ατομικός προστατευτικός εξοπλισμός".

Ποτέ μην χρησιμοποιείτε ένα μηχάνημα στο οποίο έγιναν τέτοιες μετατροπές, ώστε δεν είναι πια σύμφωνα με το πρωτότυπο.

Μην χρησιμοποιείτε ποτέ το μηχάνημα εάν παρουσιάζει πρόβλημα. Εκτελείτε όλους τους ελέγχους ασφαλείας και τηρείτε τις οδηγίες συντήρησης και επισκευής που αναφέρονται στο παρόν εγχειρίδιο. Μερικά μέτρα συντήρησης και επισκευής πρέπει να εκτελούνται από εκπαιδευμένο και ειδικευμένο προσωπικό. Δείτε τις οδηγίες στην ενότητα με τίτλο Συντήρηση.

Όλα τα καλύμματα και τα προστατευτικά πρέπει να είναι μονταρισμένα πριν το ξεκίνημα. Βεβαιωθείτε ότι το κάλυμμα του μπουζί και το καλώδιο ανάφλεξης δεν έχουν ζημιές για να αποφύγετε το κίνδυνο ηλεκτροπληξίας.

Ο χειριστής του φυσητήρα να μην επιτρέπει σε πρόσωπα ή ζώα να πλησιάζουν περισσότερο από 15 μέτρα. Εάν στην περιοχή εργάζονται και άλλοι, η μεταξύ τους απόσταση να είναι το λιγότερο 15 μέτρα.

Μην επιτρέπετε σε παιδιά να χρησιμοποιούν το μηχάνημα.

Μην επιτρέπετε σε κανέναν άλλον να χρησιμοποιήσει το μηχάνημα αν δεν έχετε βεβαιωθεί ότι γνωρίζει το περιεχόμενο των οδηγιών χρήσης.

Προτού ξεκινήσετε τις εργασίες, ελέγχετε πάντα ότι δεν υπάρχουν αντικείμενα που μπορούν να φράξουν τη σίτα.

Ποτέ μην αφαιρείτε τη σίτα εισαγωγής αέρα.

Σε περίπτωση ανάγκης, αποδεσμευτείτε από το μηχάνημα, ανοίγοντας τους ιμάντες μέσης και στήθους και αφήστε το μηχάνημα να πέσει προς τα πίσω.

Απευθύνεστε πάντα στις κατά τόπους αρχές και βεβαιωθείτε ότι ακολουθείτε τις οδηγίες που ισχύουν.

Να διατερείτε όλα τα μέρη του σώματός σας μακριά από θερμές επιφάνειες.

Ποτέ μην αγγίζετε το μπουζί ή το καλώδιο ανάφλεξης, ενώ ο κινητήρας είναι σε λειτουργία.



ΠΡΟΕΙΔΟΠΟΙΗΣΗ! Το μηχάνημα αυτό παράγει ηλεκτρομαγνητικό πεδίο κατά τη διάρκεια της λειτουργίας. Το πεδίο αυτό, υπο ορισμένες συνθήκες, ενδέχεται να προκαλεί παρεμβολές σε ενεργητικά και παθητικά εμφυτεύματα. Προκειμένου να μειωθεί ο κίνδυνος σοβαρού ή θανατηφόρου τραυματισμού, συνιστούμε στα άτομα με ιατρικά εμφυτεύματα να συμβουλευτούν τον θεράποντα ιατρό και τον κατασκευαστή του ιατρικού εμφυτεύματος, πριν θέσουν το μηχάνημα σε λειτουργία.

Εκκίνηση

- Μην βάζετε μπρος το μηχάνημα μέσα σε κλειστό χώρο. Να ξέρετε ότι η εισποχή των καυσαερίων του κινητήρα είναι επικίνδυνη.
- Παρατηρήστε γύρω σας και βεβαιωθείτε ότι δεν υπάρχει κίνδυνος άνθρωποι ή ζώα να έρθουν σε επαφή με το στόμιο εξόδου του αέρα.
- Τοποθετήστε το μηχάνημα στο έδαφος, και πιέστε με το αριστερό σας χέρι το σώμα του μηχανήματος στο έδαφος (ΠΡΟΣΟΧΗ! Όχι με το πόδι). Πιάστε μετά τη χειρολαβή εκκίνησης με το δεξί χέρι και κάντε γρήγορα και δυνατά τραβήγματα.



Ασφάλεια καυσίμων



- Χρησιμοποιείτε πάντοτε ρεζερβουάρ καυσίμων με βαλβίδα υπερχείλισης.
- Μη γεμίζετε ποτέ το μηχάνημα με καύσιμα όταν ο κινητήρας είναι σε λειτουργία. Να σβήνετε πάντα τον κινητήρα και να τον αφήνετε να κρυώσει για λίγα λεπτά πριν από την επαναπλήρωση.
- Φροντίστε για τον καλό αερισμό κατά το γέμισμα καυσίμου και την ανάμιξη του (βενζίνη με λάδι δίχρονης μηχανής).
- Αποφύγετε την επαφή του δέρματος με το καύσιμο. Το καύσιμο ερεθίζει το δέρμα και μπορεί να προκαλέσει ακόμη και δερματικές αλλαγές.

ΓΕΝΙΚΕΣ ΟΔΗΓΙΕΣ ΑΣΦΑΛΕΙΑΣ

- Πριν ξαναβάλετε μπρος μετακινήστε το μηχάνημα τουλάχιστον 3 m από το σημείο που γεμίσατε βενζίνη.

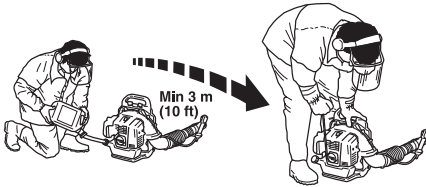

- Μη βάλετε ποτέ εμπρός το μηχάνημα:
 - Εάν έχετε χύσει επάνω του καύσιμο. Σκουπίστε τα και αφήστε να εξατμιστεί το καύσιμο που απομένει.
 - Εάν έχετε χύσει καύσιμο επάνω σας ή στα ρούχα σας, αλλάξτε ρούχα. Πλύνετε οποιοδήποτε μέρος του σώματός σας έχει έλθει σε επαφή με το καύσιμο. Χρησιμοποιήστε σαπούνι και νερό.
 - Αν έχετε διαρροή καυσίμου: ελέγχετε τακτικά για διαρροές από το καπάκι καυσίμου και τις σωληνώσεις καυσίμων.

Μεταφορά και αποθήκευση

- Αποθηκεύετε και μεταφέρετε το μηχάνημα και το καύσιμο ώστε να μην υπάρχει κίνδυνος τυχόν διαρροές ή αναθυμιάσεις να έρθουν σε επαφή με σπινθήρες ή γυμνές φλόγες, όπως για παράδειγμα, από ηλεκτρικές μηχανές, ηλεκτροκινητήρες, ηλεκτρικούς διακόπτες/διακόπτες ρεύματος ή θερμαντήρες.
- Όταν αποθηκεύετε και μεταφέρετε καύσιμο πρέπει να χρησιμοποιούνται πάντοτε εγκεκριμένα δοχεία που προορίζονται γι' αυτό τον σκοπό.
- Όταν αποθηκεύετε το μηχάνημα για μεγάλα χρονικά διαστήματα το ρεζερβουάρ καυσίμου πρέπει να αδειάσει. Απευθυνθείτε στο πλησιέστερο πρατήριο καυσίμων για να ρωτήσετε τον τρόπο διάθεσης του καυσίμου. Αδειάστε το ντεπόζιτο καυσίμου και πιέστε τον ενεργοποιητή μέχρι να αδειάσει τελείως το καύσιμο.
- Αφαιρέστε το μπουζί και ρίξτε μια κουταλιά λαδιού 2-χρονων κινητήρων στον κύλινδρο. Περιστρέψτε μερικές φορές τον κινητήρα και τοποθετήστε ξανά το μπουζί στη θέση του.
- Πριν αποθηκεύσετε το μηχάνημα για μεγάλο χρονικό διάστημα, βεβαιωθείτε ότι έχει προηγουμένως καθαριστεί και ότι πλήρες σέρβις έχει πραγματοποιηθεί.
- Ασφαλίστε το μηχάνημα κατά τη μεταφορά.
- Αποθηκεύστε το μηχάνημα σε ξηρό, δροσερό, καλά αεριζόμενο και χωρίς σκόνη μέρος. Αποθηκεύστε το μηχάνημα σε μέρος όπου δεν μπορούν να το φτάσουν παιδιά.



ΠΡΟΕΙΔΟΠΟΙΗΣΗ! Δείτε μεγάλη προσοχή όταν διαχειρίζεστε καύσιμο. Έχετε στον νου σας τον κίνδυνο πυρκαϊάς, εκρήξεων και εισπνοής αναθυμιάσεων.

Ρύθμιση εξάρτησης



ΠΡΟΕΙΔΟΠΟΙΗΣΗ! Κατά την εργασία με το μηχάνημα θα πρέπει πάντα ο αορτήρας να είναι φορεμένος. Αν δεν είναι, δεν μπορεί να γίνει ασφαλής μετακίνηση και μπορεί έτσι να προκληθεί τραυματισμός σε εσάς και σε άλλους.

Βεβαιωθείτε ότι η ζώνη μέσης είναι κλειστή και σωστά ρυθμισμένη.

Εάν δεν χρησιμοποιείτε ζώνη μέσης, βεβαιωθείτε ότι την αφαιρείτε από την μονάδα και την αποθηκεύετε. Υπάρχει κίνδυνος παγίδευσης της ζώνης και ανατροπής της μονάδας.

Μια ζώνη που δεν είναι κλειστή ενέχει τον κίνδυνο να παγιδευτεί ή να αναρροφηθεί στον ανεμιστήρα του μηχανήματος.

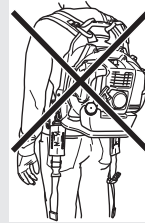

Μια καλά τοποθετημένη εξάρτηση και μηχανήμα διευκολύνουν σημαντικά την εργασία. Ρυθμίστε την εξάρτηση στην όσο το δυνατό καλύτερη θέση εργασίας.



ΓΕΝΙΚΕΣ ΟΔΗΓΙΕΣ ΑΣΦΑΛΕΙΑΣ

Σφίξτε τους πλευρικούς ιμάντες ώστε να κατανεμηθεί ομοιόμορφα η πίεση στους ώμους.

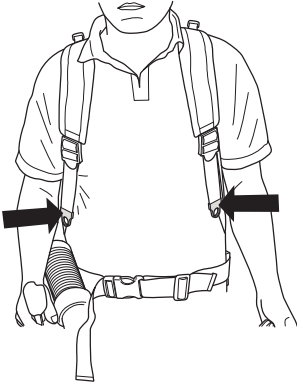

Τοποθετήστε τον ιμάντα πάνω από τους γοφούς και όχι πολύ χαμηλά κάτω από τη κοιλιακή χώρα. Σφίξτε τον ιμάντα έτσι ώστε να αισθανθείτε ότι το βάρος του φουσητήρα στηρίζεται στους γοφούς.



Το 530BT δεν διαθέτει ζώνη μέσης.

ΟΔΗΓΙΕΣ ΑΣΦΑΛΕΙΑΣ

Ατομικός προστατευτικός εξοπλισμός



ΠΡΟΕΙΔΟΠΟΙΗΣΗ! Σε οποιαδήποτε χρήση του μηχανήματος πρέπει να χρησιμοποιείτε εγκεκριμένο ατομικό προστατευτικό εξοπλισμό. Ο ατομικός προστατευτικός εξοπλισμός δεν εξουδετερώνει τον κίνδυνο τραυματισμού, παρά μειώνει τα αποτελέσματα ενός τραύματος σε περίπτωση ατυχήματος. Ζητήστε από τον έμπορο να σας βοηθήσει στην εκλογή προστατευτικού εξοπλισμού. Διαβάστε προσεκτικά τις Οδηγίες χρήσεως και κατανοήστε το περιεχόμενο πριν χρησιμοποιήσετε το μηχάνημα.



ΠΡΟΕΙΔΟΠΟΙΗΣΗ! Όταν φοράτε ωτασπίδες έχετε το νου σας ώστε να ακούσετε τυχόν προειδοποιητικά σήματα ή φωνές. Πάντα να βγάζετε τις ωτασπίδες μόλις σβήσει ο κινητήρας.

- Πρέπει να φοράτε γάντια όταν είναι αναγκαίο.



- Πρέπει να φοράτε ωτασπίδες που παρέχουν επαρκή μείωση του θορύβου.

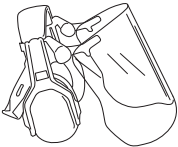

- Πρέπει να φοράτε πάντοτε εγκεκριμένη προστασία ματιών. Αν χρησιμοποιείτε προστατευτική μάσκα τότε θα πρέπει επίσης να φοράτε εγκεκριμένα προστατευτικά γυαλιά. Τα εγκεκριμένα προστατευτικά γυαλιά να συμμορφώνονται με το πρότυπο ANSI Z87.1 στις Η.Π.Α. ή με το πρότυπο EN 166 στις χώρες της Ε.Ε. Χτυπήματα από κλαδιά ή αντικείμενα που εκσφενδονίζονται μπορεί να τραυματίσουν τα μάτια σας.

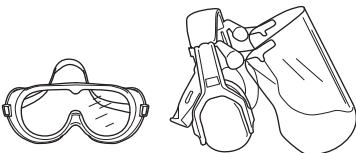

- Φοράτε σταθερές, αντιολισθητικές μπότες.



- Φοράτε πάντα χοντρά, μακριά παντελόνια, μπότες, γάντια και πουκάμισα με μακρύ μανίκι. Για να μειώσετε τον κίνδυνο τραυματισμού που σχετίζεται με την εμπλοκή αντικειμένων σε κινούμενα μέρη, μην φοράτε χαλαρά ρούχα, μαντίλια, κοσμήματα κ.λπ. Δέστε τα μαλλιά σας πάνω από τους ώμους.
- Να φοράτε μάσκα προστασίας αναπνοής, επειδή υπάρχει κίνδυνος από σκόνες.

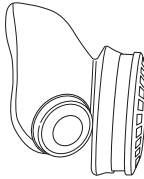

- Έχετε πάντοτε μαζί σας κιβώτιο πρώτων βοηθειών.



Προστατευτικός εξοπλισμός του μηχανήματος

Στο μέρος αυτό παρουσιάζονται τα εξαρτήματα ασφάλειας του μηχανήματος, η αποστολή τους καθώς και ο τρόπος ελέγχου και συντήρησης για την ασφαλή λειτουργία τους. Βλ. κεφ. Τι είναι τι; για να βρείτε πού είναι τοποθετημένα αυτά τα εξαρτήματα στο μηχάνημα.



ΠΡΟΕΙΔΟΠΟΙΗΣΗ! Ποτέ μην χρησιμοποιείτε ένα μηχάνημα με ελαττωματικά εξαρτήματα ασφάλειας. Ακολουθήστε τις οδηγίες ελέγχου, συντήρησης και σέρβις που παρουσιάζονται στο κεφάλαιο αυτό.

Διακόπτης Στοπ

Ο Διακόπτης Στοπ χρησιμοποιείται για το σβήσιμο του κινητήρα.

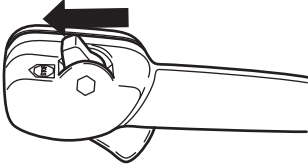

Αφαιρέστε το καλώδιο ανάφλεξης και το μπουζί για να διεξάγετε τον έλεγχο και τη συντήρηση.

Σύστημα απόσβεσης κραδασμών

Το μηχάνημα είναι εξοπλισμένο με ένα σύστημα απόσβεσης κραδασμών, που είναι σχεδιασμένο για να ελαχιστοποιεί τους κραδασμούς και να κάνει ευκολότερη την εργασία.

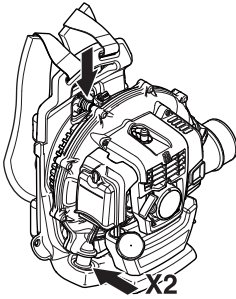

ΠΡΟΕΙΔΟΠΟΙΗΣΗ! Η υπερβολική έκθεση σε κραδασμούς μπορεί να έχει ως αποτέλεσμα βλάβες των αιμοφόρων αγγείων ή του νευρικού συστήματος σε άτομα που υποφέρουν από κυκλοφοριακά προβλήματα. Επικοινωνήστε με το γιατρό σας εάν έχετε συμπτώματα που μπορεί να οφείλονται σε υπερβολική έκθεση σε κραδασμούς. Τα συμπτώματα αυτά περιλαμβάνουν μούδιασμα, απώλεια αφής, γαργάλισμα, μυρμηκίαση, πόνο, απώλεια σωματικής αντοχής, μεταβολές στο χρώμα του δέρματος ή της επιφάνειάς του. Αυτά τα συμπτώματα συνήθως εμφανίζονται στα δάκτυλα, στα χέρια ή στους καρπούς των χεριών. Ο κίνδυνος αυξάνεται σε χαμηλές θερμοκρασίες.

Σιγαστήρας

Ο σιγαστήρας είναι κατασκευασμένος για να περιορίζει τη στάθμη του θορύβου στο ελάχιστο και να διοχετεύει τα καυσαέρια μακριά από τον χειριστή.

Σε χώρες με ζεστό και ξηρό κλίμα οι κίνδυνοι πυρκαγιάς είναι μεγάλοι. Γι' αυτό έχουμε εξοπλίσει το σιγαστήρα με ένα δίχτυ παρακράτησης σπινθήρων τοποθετημένο μέσα στο σιγαστήρα.

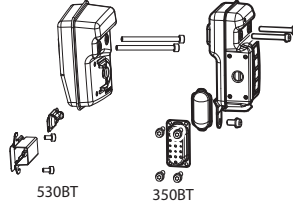

Για το σιγαστήρα έχει μεγάλη σημασία να ακολουθήσετε τις οδηγίες ελέγχου, συντήρησης και σέρβις του μηχανήματος. Βλ. τις οδηγίες στο κεφάλαιο Έλεγχος, συντήρηση και σέρβις προστατευτικού εξοπλισμού του μηχανήματος.



ΠΡΟΕΙΔΟΠΟΙΗΣΗ!

Έχετε υπόψη τα εξής: Οι αναθυμιάσεις της εξάτμισης του κινητήρα περιέχουν μονοξειδίο του άνθρακα, που μπορεί να προκαλέσει δηλητηρίαση. Για το λόγο αυτό ποτέ μη μην βάζετε μπρος ή χρησιμοποιείτε το μηχάνημα σε κλειστούς χώρους, ή οπουδήποτε δεν υπάρχει επαρκής εξαερισμός.

Τα αέρια εξαγωγής από τον κινητήρα είναι καυτά και είναι δυνατό να περιέχουν σπινθήρες που μπορούν να προκαλέσουν φωτιά. Ποτέ μην ξεκινάτε το μηχάνημα σε εσωτερικό χώρο ή κοντά σε εύφλεκτα υλικά!



ΠΡΟΕΙΔΟΠΟΙΗΣΗ! Στο εσωτερικό του σιγαστήρα περιέχονται χημικά που μπορεί να είναι καρκινογόνα. Στην περίπτωση κατεστραμμένου σιγαστήρα, αποφύγετε την επαφή με αυτά τα στοιχεία.

ΟΔΗΓΙΕΣ ΑΣΦΑΛΕΙΑΣ

Ελεγχος, συντήρηση και σέρβις προστατευτικού εξοπλισμού του μηχανήματος



ΠΡΟΕΙΔΟΠΟΙΗΣΗ! Οποιαδήποτε συντήρηση και επισκευή του μηχανήματος απαιτεί ειδική εκπαίδευση. Αυτό ισχύει ειδικά για τον προστατευτικό εξοπλισμό του μηχανήματος. Εάν το μηχανήμα δεν είναι εντάξει σύμφωνα με κάποιον από τους παρακάτω ελέγχους, τότε πρέπει να απευθυνθείτε στον αντιπρόσωπο για το σέρβις. Η αγορά κάποιου από τα προϊόντα μας εγγυάται ότι υπάρχει διαθέσιμο έμπειρο προσωπικό για τις επιδιορθώσεις και το σέρβις. Αν το κατάστημα από όπου αγοράσατε το μηχανήμα σας δεν είναι αντιπρόσωπος του σέρβις, ζητήστε να σας δώσουν την διεύθυνση του πλησιέστερου αντιπρόσωπου για το σέρβις.

Διακόπτης Στοπ

- Ξεκινήστε τη μηχανή και βεβαιωθείτε ότι ο κινητήρας σταματάει μόλις φέρνετε το διακόπτη στη θέση στοπ.

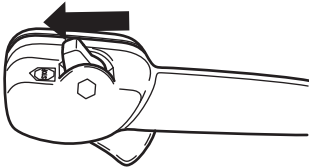

Σύστημα απόσβεσης κραδασμών

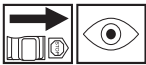

- Ελέγχετε τακτικά τα τμήματα του συστήματος απόσβεσης κραδασμών, προσέχοντας για ραγίσματα ή παραμορφώσεις. Αλλάξτε τα αν έχουν υποστεί ζημιές.

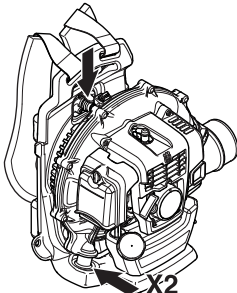

- Ελέγχετε ότι τα εξαρτήματα απόσβεσης κραδασμών είναι ακεραία και σταθερά συνδεδεμένα.

Σιαγστήρας



- Μη χρησιμοποιείτε ποτέ ένα μηχανήμα με ελαττωματικό σιαγστήρα.

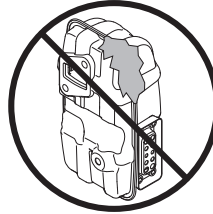

- Βεβαιώνετε τακτικά ότι ο σιαγστήρας είναι γερά στερεωμένος στο μηχανήμα.

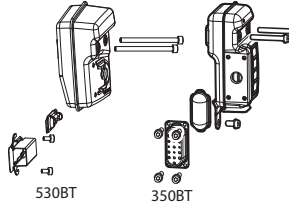

- Ο σιαγστήρας του μηχανήματός σας είναι εφοδιασμένος με ένα δίχτυ παρακράτησης σπινθήρων το οποίο πρέπει να καθαρίζεται τακτικά. Βλέπε επικεφαλίδα Σιαγστήρας στο κεφάλαιο Συντήρηση. Ένα βουλωμένο δίχτυ προκαλεί υπερθέρμανση του κινητήρα με σοβαρή βλάβη του ως αποτέλεσμα. Μη χρησιμοποιείτε ποτέ σιαγστήρα με ελαττωματικό δικτυωτό πλέγμα σπινθήρων.



ΠΡΟΕΙΔΟΠΟΙΗΣΗ! Ποτέ μην χρησιμοποιείτε ένα μηχανήμα με ελαττωματικό εξοπλισμό ασφάλειας. Ο εξοπλισμός ασφάλειας του μηχανήματος πρέπει να ελέγχεται και να συντηρείται όπως περιγράφεται σε αυτό το κεφάλαιο. Εάν το μηχανήμα σας δεν πληρεί τους απαιτούμενους ελέγχους, απευθυνθείτε στον αντιπρόσωπο του σέρβις για επιδιόρθωση.

Φίλτρο αέρα

Ποτέ μην χρησιμοποιείτε το φυσητήρα φύλλων χωρίς φίλτρο αέρα ή με στοιχείο φίλτρου που έχει υποστεί ζημιά ή παραμορφωθεί, καθώς ο μη φιλτραρισμένος αέρας που περιέχει σκόνη μπορεί να καταστρέψει γρήγορα τον κινητήρα.

Γενικές οδηγίες εργασίας

ΣΗΜΑΝΤΙΚΟ! Το κεφάλαιο αυτό περιέχει βασικούς κανόνες ασφάλειας για εργασία με φυσητήρα. Εάν βρεθείτε σε κατάσταση που δεν είσαστε βέβαιοι για το πώς να προχωρήσετε πρέπει να συμβουλευτείτε ειδικό. Απευθυνθείτε στον αντιπρόσωπο ή στο συνεργείο σας. Αποφεύγετε κάθε χρήση που θεωρείτε ότι είναι πέρα από τις δυνατότητές σας.

Δείχνετε σεβασμό στο περιβάλλον σας αποφεύγοντας να χρησιμοποιείτε το μηχάνημα σε ακατάλληλες ώρες, πχ. αργά το βράδι ή νωρίς το πρωί. Μειώστε τα επίπεδα θορύβου ελαττώνοντας τον αριθμό των μονάδων εξοπλισμού που χρησιμοποιούνται ταυτόχρονα. Διαβάστε όλες τις παρακάτω συμβουλές ώστε η ενόχληση που θα προκαλέσετε να είναι όσο το δυνατόν λιγότερη.

- Χρησιμοποιείτε τον φυσητήρα με το χαμηλότερο δυνατό γκάζι. Σπάνια χρειάζεται να χρησιμοποιήσετε φουλ γκάζι. Πολλές εργασίες μπορεί να γίνουν με το γκάζι στο μισό. Χαμηλό γκάζι σημαίνει λιγότερους θορύβους και λιγότερες σκόνης. Επίσης είναι ευκολότερο να ελέγχετε τα σκουπίδια που θα μαζευτούν/μετακινηθούν.
- Χρησιμοποιείτε τζουγκράνα ή σκληρή σκούπα για να να ξεκολλήσετε σκουπίδια που κόλλησαν στο έδαφος.
- Κρατάτε το στόμιο του φυσητήρα όσο το δυνατόν πιο κοντά στο έδαφος. Χρησιμοποιήστε ολόκληρο το μήκος του σωλήνα του φυσητήρα για να διατηρήσετε το ρεύμα αέρα κοντά στο έδαφος.
- Φροντίστε να αφήνετε καθαρή την περιοχή όπου δουλέψατε. Βεβαιωθείτε ότι δεν φυσηξατε σκουπίδια σε ξένα οικόπεδα. Απορρίψτε τα υπολείμματα σε κάδους σκουπιδιών.
- Χρησιμοποιήστε το μηχάνημα κατά το κανονικό ωράριο εργασίας, για να αποφύγετε τον ανεπιθύμητο θορυβο. Αποφύγετε την εργασία νωρίς το πρωί ή αργά τη νύχτα.



ΠΡΟΕΙΔΟΠΟΙΗΣΗ! Επιδείξτε προσοχή στο περιβάλλον σας. Εάν κάποιος προσεγγίσει την περιοχή εργασίας σας, ρυθμίστε το χειριστήριο γκαζιού στη μικρότερη ταχύτητα, μέχρι το πρόσωπο αυτό να βρίσκεται σε ασφαλή απόσταση. Κατευθύνετε το σωλήνα φυσητήρα μακριά από ανθρώπους, ζώα, χώρους αναψυχής, ανοικτά παράθυρα και αυτοκίνητα, κ.λπ.

Βασικοί κανόνες ασφάλειας



- Μην επιτρέπετε σε πρόσωπα ή ζώα να πλησιάζουν στην περιοχή εργασίας, που υπολογίζεται ότι έχει ακτίνα τουλάχιστον 15 μέτρων.
- Αφήστε τον κινητήρα να κρυώσει πριν την επαναπλήρωση καυσίμου.
- Να διατερείτε όλα τα μέρη του σώματός σας μακριά από θερμές επιφάνειες.
- Εάν το μηχάνημα πιάσει φωτιά ή προκύψει άλλη ανάγκη που σας αναγκάζει να απελευθερωθείτε από το μηχάνημα, ανοίξτε τους μάντες της εξάρτησης και αφήστε το μηχάνημα να πέσει προς τα πίσω.
- Το ισχυρό ρεύμα αέρα μπορεί να μετακινήσει αντικείμενα με τέτοια ταχύτητα, ώστε να αλλάξουν κατεύθυνση και επιστρέφοντας να προκαλέσουν σοβαρό τραυματισμό στα μάτια.

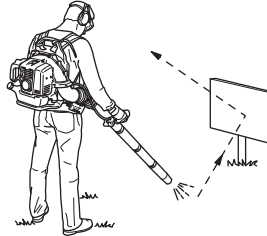

- Μη σημαδεύετε με το ρεύμα αέρα ανθρώπους ή ζώα.
- Σβήστε το μηχάνημα πριν μοντάρτε ή ξεμοντάρτε ανταλλακτικά ή άλλα αντικείμενα.
- Αποφεύγετε χρήση όταν οι καιρικές συνθήκες είναι ακατάλληλες, όταν για παράδειγμα επικρατεί πυκνή ομίχλη, δυνατή βροχή, ισχυρός άνεμος, μεγάλη παγωνιά κλπ. Η εργασία με κακές καιρικές συνθήκες είναι κουραστική και μπορεί να οδηγήσει σε επικίνδυνες καταστάσεις, πχ. ολισθηρές επιφάνειες.
- Ελαχιστοποιήστε το χρόνο χρήσης του φυσητήρα, υγραίνοντας ελαφρά τις σκονισμένες περιοχές ή χρησιμοποιώντας εξοπλισμό ψεκασμού.
- Μειώστε την κατανάλωση νερού χρησιμοποιώντας φυσητήρες αντί για σωλήνες νερού για διαφορετικές εφαρμογές γύρω από το γρασιδί και τον κήπο, όπως πλέγματα, παραπετάσματα, γρίλιες, βεράντες, κτλ.
- Βεβαιωθείτε ότι μπορείτε να μετακινηθείτε και να σταθείτε με ασφάλεια. Προσέχετε μην υπάρχουν εμπόδια στο δρόμο σας (ρίζες, πέτρες, κλαδιά, λακκούβες, χαντάκια κλπ.) αν χρειαστεί να μετακινηθείτε απόρρομα. Δείξτε μεγάλη προσοχή αν η εργασία γίνεται σε κατηφορικό έδαφος.

ΟΔΗΓΙΕΣ ΑΣΦΑΛΕΙΑΣ



- Μην τοποθετείτε ποτέ το μηχάνημα κάτω με τον κινητήρα σε λειτουργία εκτός εάν το βλέπετε καλά.
- Οι αναθυμιάσεις της εξάτμισης του κινητήρα περιέχουν μονοξείδιο του άνθρακα, που μπορεί να προκαλέσει δηλητηρίαση. Για το λόγο αυτό ποτέ μη μνη βάζετε μπρος ή χρησιμοποιείτε το μηχάνημα σε κλειστούς χώρους, ή οπουδήποτε δεν υπάρχει επαρκής εξαερισμός.
- Ο φυσητήρας δεν πρέπει να χρησιμοποιείται ενώ βρίσκεστε σε σκάλα, σκαλωσιά ή σε ψηλά σημεία (όπως οροφές). Η εργασία μπορεί να οδηγήσει σε σοβαρό τραυματισμό.



- ΠΡΟΣΟΧΗ! Μην χρησιμοποιείτε το μηχάνημα παρά μόνο εφόσον έχετε τη δυνατότητα να καλέσετε βοήθεια σε περίπτωση ατυχήματος.

Βασικές τεχνικές εργασίες



ΠΡΟΕΙΔΟΠΟΙΗΣΗ! Προσοχή από εκσφενδονιζόμενα αντικείμενα. Φοράτε πάντα προστατευτικά γυαλιά. Πέτρες, σκουπίδια κλπ μπορεί να τιναχτούν στα μάτια και να σας τυφλώσουν ή να πάθετε άλλες σοβαρές ζημιές. Κρατάτε σε απόσταση πρόσωπα άσχετα με τη δουλειά σας. Παιδιά, ζώα, θεατές και συνεργάτες να βρίσκονται έξω από τη ζώνη ασφαλείας που είναι 15 m. Σταματήστε αμέσως το μηχάνημα αν κάποιος σας πλησιάζει.



ΠΡΟΕΙΔΟΠΟΙΗΣΗ! Σβήνετε πάντα τον κινητήρα όταν καθαρίζετε το μηχάνημα.

- Ο φυσητήρας μπορεί να φορεθεί στην πλάτη και μεταφέρεται με τη χρήση ιμάντα ώμων κατά τη λειτουργία του. Η λειτουργία και ο χειρισμός του πραγματοποιείται μέσω της λαβής στο σωλήνα, με το δεξί χέρι.
- Η ταχύτητα του πίδακα αέρα ρυθμίζεται με τη βοήθεια του ρυθμιστή γκαζιού. Επιλέξτε την ταχύτητα που ταιριάζει καλύτερα στην αντίστοιχη χρήση.

Για να μην χρειάζεται να έχετε το δάχτυλό σας πάνω στο ρυθμιστή γκαζιού όση ώρα κάνετε χρήση του φυσητήρα, μπορείτε να ρυθμίσετε το γκάζι που θέλετε με το "ρυθμιστή stop". Φουλ γκάζι έχουμε όταν ο ρυθμιστής είναι εντελώς τραβηγμένος προς τα πίσω.

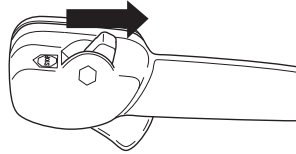

- Ελέγξτε ότι η εισαγωγή αέρα δεν έχει φραχθεί, για παράδειγμα με φύλλα ή σκουπίδια. Η φραγή της εισαγωγής αέρα μειώνει την δυνατότητα εξαγωγής αέρα του μηχανήματος και αυξάνει τη θερμοκρασία λειτουργίας του κινητήρα, γεγονός που μπορεί να οδηγήσει σε αστοχία του κινητήρα. Σβήστε τον κινητήρα και αφαιρέστε το αντικείμενο.

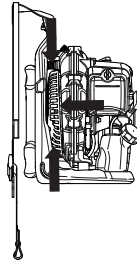

- Έχετε στο νου σας την κατεύθυνση προς την οποία φυσάει ο άνεμος. Δουλεύετε με τον άνεμο στην πλάτη για να διευκολύνετε τη δουλειά σας.
- Το να χρησιμοποιείτε τον φυσητήρα για να μετακινήσετε μεγάλους σωρούς και χρονοβόρο είναι και δημιουργεί αδικαιολόγητο θόρυβο.
- Κρατάτε καλή ισορροπία και σταθερό πάτημα στο έδαφος.
- Μετά το τέλος της εργασίας θα πρέπει ο φυσητήρας να αποθηκεύεται σε όρθια θέση.

Συναρμολόγηση σωλήνα φουσητήρα και ρυθμιστικής χειρολαβής

- Συνδέστε τον φουσητήρα και το σωλήνα ελέγχου με τον εύκαμπο σωλήνα. Σφίξτε και τα δύο άκρα του εύκαμπτου σωλήνα στη θέση τους.

Χρησιμοποιήστε το συνοδευτικό υλικό.

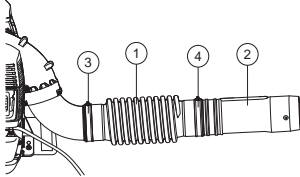

- 1 Εύκαμπτος σωλήνας
- 2 Σωλήνας χειρισμού
- 3 Σφιγκτήρας
- 4 Σφιγκτήρας

Λιπάνετε λίγο τους σωλήνες για να διευκολύνετε τη συναρμολόγηση.

- Συνδέστε τη συγκράτηση του χειριστηρίου στο σωλήνα ελέγχου και σφίξτε το μοχλό στη συγκράτηση. Βεβαιωθείτε ότι ευθυγραμμίζετε τη θέση συγκράτησης του χειριστηρίου με το κυρτό μέρος του σωλήνα ελέγχου.

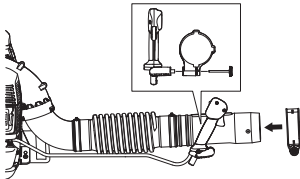

- Ρυθμίστε τη θέση και τη γωνία για να επιτύχετε άνετη θέση εργασίας και σφίξτε.

350BT

- Χρησιμοποιήστε το σφιγκτήρα για να σφίξετε την καλωδίωση στον εύκαμπο σωλήνα.

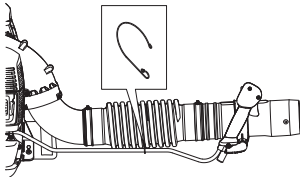

- Συνδέστε τον ευθύ σωλήνα και το άκρο του σωλήνα. Πιέστε τους σωλήνες μεταξύ τους και στρέψτε τους ώστε να ασφαλισούν.

530BT

- Συσφίξτε την καλωδίωση στο κέντρο του σωλήνα, χρησιμοποιώντας τον ιμάντα που παρέχεται με την καλωδίωση.

Πρώτα, τυλίξτε τον εύκαμπο σωλήνα με τον ιμάντα. Ξεκινήστε από τη βάση. Στη συνέχεια, περάστε τον ιμάντα μέσα από την οπή του, όπως φαίνεται στο σχήμα. Σημειώστε ότι υπάρχει πιθανότητα να προκληθεί ζημιά στο σωλήνα, εάν ο ιμάντας συσφιχτεί πολύ δυνατά.

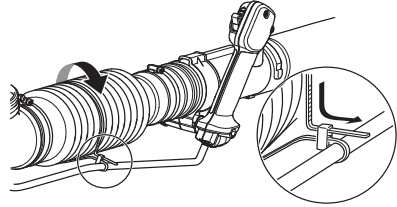

Σωλήνας ρεύματος αέρα

Συναρμολογήστε τον ενδιάμεσο σωλήνα και το σωλήνα φουσητήρα. Είναι δυνατό να προσθέσετε περισσότερους ενδιάμεσους σωλήνες, εάν απαιτούνται μακρύτερη σωλήνες φουσητήρα.

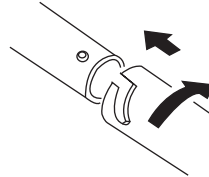

Προαιρετικός εξοπλισμός

(Δεν περιλαμβάνεται)

Τιμόνι

Αποσυναρμολογήστε τον ενδιάμεσο σωλήνα. Ξεβιδώστε το μπουτόν του συγκρατητή και περάστε το συγκρατητή πάνω στο σωλήνα χειρισμού. Τοποθετήστε το μπουτόν και σφίξτε.

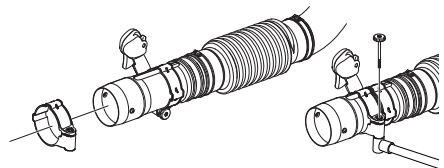

Συναρμολογήστε τον ενδιάμεσο σωλήνα.

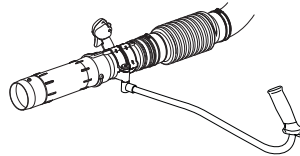

Επίπεδο ακροφύσιο

- Αν επιθυμείτε μεγαλύτερη ταχύτητα αέρα αλλάξτε το στρογγύλο ακροφύσιο με ένα επίπεδο.

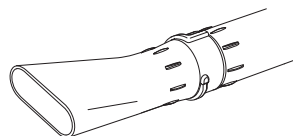

Μίγμα καυσίμου

ΠΡΟΣΟΧΗ! Το μηχάνημα διαθέτει δίχρονο κινητήρα και πρέπει να εκτελείται πάντα χρησιμοποιώντας ένα μίγμα πετρελαίου και λαδιού για δίχρονους κινητήρες. Είναι σημαντικό να μετράτε με ακρίβεια την ποσότητα του λαδιού που θα αναμιχθεί, για να διασφαλίσετε τη δημιουργία του σωστού μίγματος. Όταν αναμιγνύετε μικρές ποσότητες καυσίμου, ακόμα και οι μικρές ανακρίβειες μπορούν να επηρεάσουν δραστικά την αναλογία του μίγματος.



ΠΡΟΕΙΔΟΠΟΙΗΣΗ! Φροντίζετε επίσης να έχετε καλό εξαερισμό κατά την πρόσμιξη.

Βενζίνη



ΠΡΟΣΟΧΗ! Χρησιμοποιείτε πάντοτε βενζίνη καλής ποιότητας/μίγμα λαδιού (τουλάχιστον 90 οκτανίων).



- Ο χαμηλότερος συνιστώμενος αριθμός οκτανίων είναι 90. Αν λειτουργείτε τον κινητήρα με βενζίνη που έχει αριθμό οκτανίων χαμηλότερο από 90 μπορεί να προκληθεί το λεγόμενο κτύπημα. Αυτό οδηγεί σε αυξημένη θερμοκρασία κινητήρα, πράγμα που μπορεί να έχει ως αποτέλεσμα σοβαρή βλάβη του κινητήρα.
- Όταν εργάζεστε συνεχώς με υψηλές στροφές συνιστάται καύσιμο υψηλού αριθμού οκτανίων. Χρησιμοποιείτε αμόλυβδη βενζίνη καλής ποιότητας.

Μπορεί να χρησιμοποιηθεί καύσιμο με μίγμα αιθανόλης E10, (μέγιστο μίγμα αιθανόλης 10%) Η χρήση μιγμάτων αιθανόλης με περιεκτικότητα υψηλότερη από E10, οδηγεί σε φτωχές συνθήκες οδήγησης που μπορούν να προκαλέσουν ζημιά στη μηχανή.

Λάδι για δίχρονους κινητήρες

- Για βέλτιστα αποτελέσματα και απόδοση χρησιμοποιείτε λάδι για δίχρονους κινητήρες της HUSQVARNA, που είναι ειδικά κατασκευασμένο για τους δίχρονους κινητήρες της εταιρείας. Μίγμα 1:50 (2%).
- Αν δεν βρίσκετε λάδι δίχρονου κινητήρα της HUSQVARNA, μπορείτε να αναμίξετε άλλο λάδι καλής ποιότητας για δίχρονους κινητήρες κατάλληλο για αερόψυκτες μηχανές. Ρωτήστε τον αντιπρόσωπό σας σχετικά με το λάδι. Αναλογία πρόσμιξης 1:33 (3%).
- Μη χρησιμοποιείτε ποτέ λάδι προορισμένο για δίχρονο υδρόψυκτο εξωλέμβιο κινητήρα.

- Μη χρησιμοποιείτε ποτέ λάδι προορισμένο για τετράχρονους κινητήρες.

Βενζίνη, λίτρα	Λάδι για δίχρονους κινητήρες, λίτρα	
	2% (1:50)	3% (1:33)
5	0,10	0,15
10	0,20	0,30
15	0,30	0,45
20	0,40	0,60

Ανάμιξη

- Η ανάμιξη βενζίνης-λαδιού να γίνεται σε καθαρό δοχείο κατάλληλο για καύσιμα.
- Ξεκινήστε πάντοτε με τη μισή ποσότητα βενζίνης προς ανάμιξη. Προσθέστε μετά όλη την ποσότητα λαδιού της αναλογίας. Ανακατέψτε (ανακινήστε) το μίγμα. Προσθέστε το υπόλοιπο μισό της ποσότητας βενζίνης.
- Ανακατέψτε (ανακινήστε) το μίγμα προσεχτικά πριν γεμίσετε το ρεζερβουάρ του μηχανήματος.



- Μην αναμιγνύετε καύσιμο περισσότερο από την κατανάλωση ενός μηνός το πολύ.
- Αν δεν θα χρησιμοποιηθεί το μηχάνημα για μεγάλο διάστημα, να αδειάζετε και να καθαρίζετε το ρεζερβουάρ.

Γέμισμα ρεζερβουάρ



ΠΡΟΕΙΔΟΠΟΙΗΣΗ! Οι παρακάτω ενέργειες προφύλαξης μειώνουν τους κινδύνους πυρκαγιάς:

Ανατροφοδοτήστε με καύσιμο σε περιοχή με καλό εξαερισμό. Μην τροφοδοτείτε το μηχάνημα με καύσιμο σε κλειστούς χώρους.

Μην καπνίζετε και μην έχετε κανένα θερμό αντικείμενο κοντά στα καύσιμα.

Ποτέ μη γεμίζετε το ρεζερβουάρ με τον κινητήρα σε λειτουργία.

Να σβήνετε πάντα τον κινητήρα και να τον αφήνετε να κρυώσει για λίγα λεπτά πριν από την επαναπλήρωση.

Για το γέμισμα να ανοίξετε το τάπα με αργές κινήσεις, ώστε να διαφύγει η πίεση από εξατμισμένο καύσιμο.

Βιδώστε το τάπα προσεκτικά μετά από κάθε γέμισμα του ρεζερβουάρ.

Εάν έχετε χύσει επάνω του καύσιμο. Σκουπίστε τα και αφήστε να εξατμιστεί το καύσιμο που απομένει.

Μετακινείτε πάντα τη μηχανή μακριά από την περιοχή ανεφοδιασμού και την πηγή καυσίμου πριν από την εκκίνηση.

- Πριν ξαναβάλετε μπρος μετακινήστε το μηχάνημα τουλάχιστον 3 m από το σημείο που γεμίσατε βενζίνη.

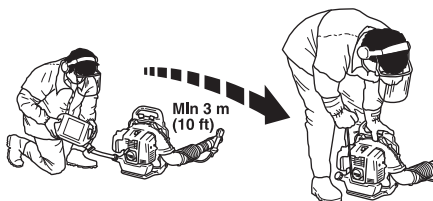

- Καθαρίστε την περιοχή γύρω από την τάπα καυσίμου. Η επιμόλυνση στο ρεζερβουάρ καυσίμου μπορεί να δημιουργήσει προβλήματα στη λειτουργία.
- Βεβαιωθείτε ότι το καύσιμο είναι καλά αναμεμιγμένο ανακινώντας το δοχείο πριν γεμίσετε το ρεζερβουάρ.

- Ελέγξτε το επίπεδο καυσίμου πριν από κάθε χρήση και αφήστε χώρο για τη διαστολή του καυσίμου, καθώς η θερμότητα από τον κινητήρα και τον ήλιο μπορεί να προκαλέσει τη διαστολή και υπερχειλίση του καυσίμου.

ΞΕΚΙΝΗΜΑ ΚΑΙ ΣΤΑΜΑΤΗΜΑ

Ξεκίνημα και σταμάτημα



ΠΡΟΕΙΔΟΠΟΙΗΣΗ! Μετακινείτε πάντα τη μηχανή μακριά από την περιοχή ανεφοδιασμού και την πηγή καυσίμου πριν από την εκκίνηση. Τοποθετήστε το μηχάνημα σε μια επίπεδη επιφάνεια.

Βεβαιωθείτε ότι δεν υπάρχουν άσχετα πρόσωπα στην περιοχή εργασίας, διαφορετικά υπάρχει κίνδυνος σοβαρών τραυματισμών. Η απόσταση ασφαλείας είναι 15 μέτρα.

Το μηχάνημα να μπαίνει σε λειτουργία μόνον αν είναι κομπλέ με όλα του τα εξαρτήματα. Αν το μηχάνημα μπει σε λειτουργία χωρίς μονταρισμένα τα καλύμματα, υπάρχει κίνδυνος να προκληθεί τραυματισμός.

Κρύος κινητήρας

Ανάφλεξη: Ρυθμίστε τον διακόπτη διακοπής στη θέση εκκίνησης. Περίπου ένα τρίτο ανοικτό.

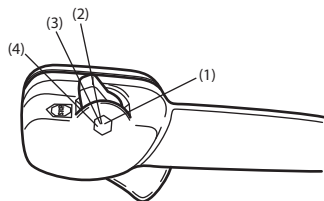

530BT

- Ρελαντί (3)

350BT

- Περίπου ένα τρίτο ανοικτό. (2)

Ο διακόπτης στοπ δεν πρέπει να γυριστεί στη θέση φουλ γκαζιού.

Τσοκ: Τραβήξτε το τσοκ σε θέση τσοκ.

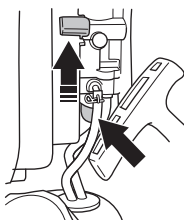

Αντλία καυσίμου: Πατήστε μερικές φορές το διάφραγμα της αντλίας καυσίμου μέχρις ότου αρχίζει να γεμίζει με καύσιμο. Δεν χρειάζεται να γεμίσει εντελώς.

Ζεστός κινητήρας

Ακολουθήστε την ίδια διαδικασία όπως στην κίνηση κρύου κινητήρα αλλά χωρίς το διακόπτη τσοκ στη θέση τσοκ.

Εκκίνηση

Κρατήστε το σώμα του μηχανήματος στο έδαφος χρησιμοποιώντας το αριστερό σας χέρι. (ΠΡΟΣΟΧΗ! Όχι με το πόδι σας!). Πιάστε με το δεξί χέρι τη λαβή του μηχανισμού εκκίνησης, τραβήξτε αργά το κορδόνι μέχρι να βρείτε αντίσταση (να πιάνουν τα δοντάκια του μηχανισμού εκκίνησης) και μετά τραβήξτε γρήγορα και δυνατά το κορδόνι. **Ποτέ μην τυλίγετε το κορδόνι εκκίνησης στο χέρι.**

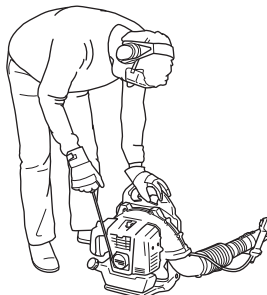

Κάντε νέες προσπάθειες εκκίνησης μέχρι να πάρετε μπρος ο κινητήρας. Όταν ο κινητήρας ξεκινήσει, επαναφέρετε το ρυθμιστή τσοκ.

ΠΡΟΣΟΧΗ! Μην αφήνετε ελεύθερη τη λαβή του σχοινού εκκίνησης όταν είναι τελείως τραβηγμένο. Αυτό μπορεί να κάνει ζημιά στο μηχάνημα.

Ο αέρας αποδεσμεύεται μόλις ξεκινήσει ο κινητήρας, ακόμη και στο ρελαντί. Μην αφήνετε κανέναν να στέκεται κοντά στο φυσητήρα ή το σωλήνα του φυσητήρα.

Ρυθμίστε τις απαιτούμενες στροφές κινητήρα με το χειριστήριο γκαζιού.

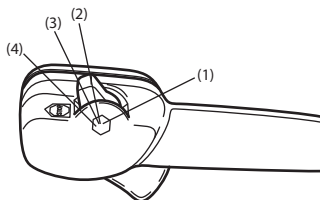

Αφήστε τον κινητήρα να ζεσταθεί για λίγα λεπτά.

- 1 Πλήρης ισχύς
- 2 Περίπου ένα τρίτο ανοικτό.
- 3 Ρελαντί
- 4 Διακόπτης Στοπ

Σταμάτημα

Ο κινητήρας σβήνει όταν ο διακόπτης στοπ έρθει στη θέση στοπ.

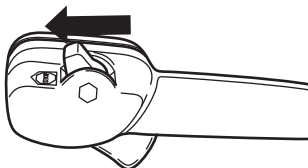

Γενικά

Αφαιρέστε το καλώδιο ανάφλεξης και το μπουζί για να διεξάγετε τον έλεγχο και τη συντήρηση. Να διατηρείτε όλα τα μέρη του σώματός σας μακριά από θερμές επιφάνειες.

Καρμπυρατέρ

Ρύθμιση στροφών ανά λεπτό ρελαντί

Πριν γίνουν οποιοσδήποτε ρυθμίσεις, βεβαιωθείτε ότι το φίλτρο αέρα είναι καθαρό και ότι το καπάκι του φίλτρου αέρα έχει τοποθετηθεί.

350BT

Η εργοστασιακή ρύθμιση στροφών ανά λεπτό ρελαντί είναι: 2200 rpm.

530BT

Η εργοστασιακή ρύθμιση στροφών ανά λεπτό ρελαντί είναι: 3000 rpm.

Εάν πρέπει να ρυθμίσετε τις στροφές ρελαντί, χρησιμοποιήστε τη βίδα ρύθμισης στο επάνω άκρο του καρμπυρατέρ.

Σιγαστήρας

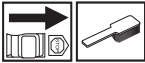

Ο σιγαστήρας είναι διαμορφωμένος για να μειώνει τους ήχους και να κατευθύνει τα καυσαέρια μακριά από το χειριστή. Τα καυσαέρια είναι καυτά και μπορεί να περιέχουν σπίθες, που μπορεί να προκαλέσουν πυρκαγιά, αν κατευθύνονται σε ξηρό και εύφλεκτο υλικό.

Ο σιγαστήρας είναι εφοδιασμένος με ένα ειδικό δίχτυ παρακράτησης σπινθήρων. Το δίχτυ παρακράτησης σπινθήρων πρέπει να καθαρίζεται μια φορά το μήνα. Χρησιμοποιείτε ατοαλόβουρτσα για καλύτερα αποτελέσματα.

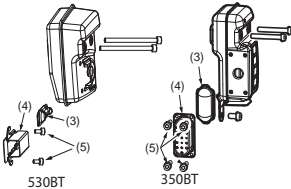

Κάντε τα ακόλουθα για να αφαιρέσετε το δίχτυ παρακράτησης σπινθήρων:

- Αφαιρέστε τη σωλήνα η εξαγωγής (4, 5).
- Αφαιρέστε τον αναστολέα ανάφλεξης (3).
- Τραβήξτε έξω το δίχτυ παρακράτησης σπινθήρων και καθαρίστε το με μια ατοαλόβουρτσα. Αντικαταστήστε το δίχτυ παρακράτησης σπινθήρων αν είναι χαλασμένο.

- Απομακρύνετε τυχόν επικαθίσεις άνθρακα στην εισαγωγή και εξαγωγή της εξαίτησης και στη θυρίδα εξαίτησης του κυλίνδρου.

ΠΡΟΣΟΧΗ! Μη χρησιμοποιείτε ποτέ μηχανήμα με ελαττωματικό σιγαστήρα.

Πραγματοποιείτε τακτικούς ελέγχους, ώστε να βεβαιώσετε ότι το σιλανσιέ είναι πλήρες και ορθά ασφαλισμένο. Σφίξτε τις βίδες.

- 350BT 8-12 Nm. (1)
- 530BT 7-11 Nm. (2)

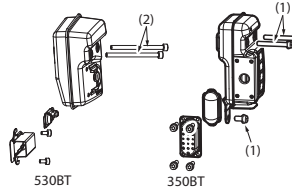

Ελέγξτε ότι ο αναστολέας ανάφλεξης και ο σωλήνας εξαγωγής τοποθετούνται σωστά στη θέση τους (5). Σφίξτε με ροπή 2-3 Nm.



ΠΡΟΕΙΔΟΠΟΙΗΣΗ! Ο σιγαστήρας θερμαίνεται πολύ τόσο κατά τη χρήση όσο και μετά το σταμάτημα. Αυτό ισχύει και όταν ο κινητήρας δουλεύει στο ρελαντί. Η επαφή μπορεί να προκαλέσει εγκαύματα στο δέρμα. Να έχετε πάντα στο νου σας τον κίνδυνο πυρκαγιάς!

Σύστημα ψύξης



Ο κινητήρας έχει ψυκτικό σύστημα που επιτρέπει τη χαμηλότερη δυνατή θερμοκρασία λειτουργίας.

Το ψυκτικό σύστημα αποτελείται από:

- Αεροτομές κυλίνδρου.
- Σίτα εισαγωγής αέρα

Καθαρίζετε το ψυκτικό σύστημα με βούρτσα, μια φορά τη βδομάδα ή συχνότερα. Ακάθαρτο ή φραγμένο ψυκτικό σύστημα προκαλεί υπερθέρμανση του μηχανήματος, με συνέπεια βλάβες στον κύλινδρο και το έμβολο. Ελέγξτε ότι δεν είναι μπλοκαρισμένα τα ακροφύσια.

Σίτα εισαγωγής αέρα

Ελέγξτε ότι η είσοδος αέρα δεν φράσσεται σε καμία πλευρά της, συμπεριλαμβανομένης της κάτω πλευράς, για παράδειγμα, από φύλλα ή σκουπίδια. Η φραγή της εισαγωγής αέρα μειώνει την δυνατότητα εξαγωγής αέρα του μηχανήματος και αυξάνει τη θερμοκρασία λειτουργίας του κινητήρα, γεγονός που μπορεί να οδηγήσει σε αστοχία του κινητήρα. Σβήστε τον κινητήρα και αφαιρέστε το μπουζί.

ΣΥΝΤΗΡΗΣΗ

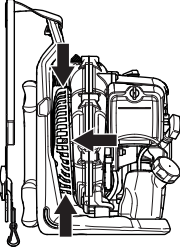

ΠΡΟΕΙΔΟΠΟΙΗΣΗ! Ποτέ μη χρησιμοποιείτε το φυσητήρα όταν η σίτα δεν είναι στη θέση της. Πριν τη χρήση, ελέγξτε ότι η σίτα είναι στη θέση της και δεν έχει υποστεί ζημιά.

Μπουζί

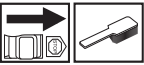

Η κατάσταση του μπουζιού επηρεάζεται από:

- Ελαττωματικά ρυθμισμένο καρμπυρατέρ.
- Λανθασμένο μίγμα καυσίμου (υπερβολική ποσότητα ή ακατάλληλος τύπος λαδιού).
- Βρώμικο φίλτρο αέρα.

Αυτοί οι παράγοντες δημιουργούν στρώματα ακαθαρσιών στα ηλεκτρόδια, που προκαλούν ανωμαλίες λειτουργίας γενικά και δυσκολίες στην εκκίνηση.

Καθαρίστε το εξωτερικό μέρος του μπουζιού. Αφαιρέστε το και ελέγξτε το διάκενο του ηλεκτροδίου. Ρυθμίστε το διάκενο στο 0,6-0,7 mm ή αντικαταστήστε το μπουζί. Βεβαιωθείτε ότι το μπουζί είναι εφοδιασμένο με συμπίεστή.

0,6-0,7 mm

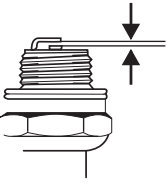

ΠΡΟΣΟΧΗ! Χρησιμοποιείτε πάντοτε τον τύπο μπουζιού που συστήνεται! Λάθος τύπος μπορεί να προκαλέσει ζημιά στο έμβολο/κύλινδρο.

Φίλτρο αέρα



Το φίλτρο αέρα πρέπει να καθαρίζεται τακτικά από σκόνη και ακαθαρσίες για να αποφεύγετε:

- Κακή λειτουργία του καρμπυρατέρ
- Προβλήματα εκκίνησης
- Μείωση ισχύος κινητήρα
- Περιττή φθορά του κινητήρα
- Αφύσικα υψηλή κατανάλωση καυσίμων.

Ελέγξτε το φίλτρο αέρα και, όποτε αυτό κρίνεται απαραίτητο, καθαρίστε το.

Για την αποφυγή εγκαυμάτων, μην έρχεστε σε επαφή με θερμές επιφάνειες όπως σιγαστήρα, κύλινδρο κλπ.

Καθαρισμός φίλτρου αέρα

530BT

- Αφαιρέστε το κάλυμμα του φίλτρου αέρα και βγάλτε έξω το φίλτρο. Ξεπλύνετε με καθαρό, ζεστό σαπουνόνερο.
- Επανατοποθετήστε το φίλτρο αέρα και το κάλυμμα φίλτρου αέρα. Μην αμελήσετε να τοποθετήσετε τη γρίλια αέρα στη θέση της. Εάν η γρίλια λείπει, το φίλτρο αέρα δεν είναι σωστά σφραγισμένο και μπορεί να εισχωρήσει σκόνη στον κύλινδρο.

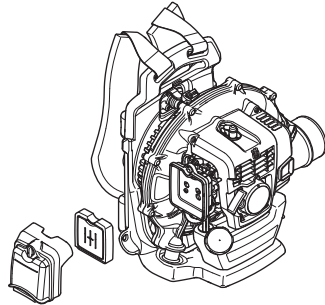

Φίλτρο αέρα που χρησιμοποιήθηκε για αρκετό καιρό, δεν μπορεί να καθαριστεί εντελώς. Για το λόγο αυτό το φίλτρο αντικαθίσταται περιοδικά με ένα καινούργιο.

Φίλτρο αέρα που έχει βλάβες πρέπει πάντοτε να αντικαθίσταται.

Αν το μηχανήμα χρησιμοποιείται σε περιβάλλον με σκόνη το φίλτρο αέρα θα πρέπει να λαδωθεί. Δείτε τις οδηγίες στο κεφάλαιο Λάδωμα φίλτρου αέρα.

350BT

- Αφαιρέστε το κάλυμμα του φίλτρου αέρα και βγάλτε έξω το φίλτρο. Ξεπλύνετε με καθαρό, ζεστό σαπουνόνερο. Βεβαιωθείτε ότι το φίλτρο είναι στεγνό πριν το επανατοποθετήσετε.

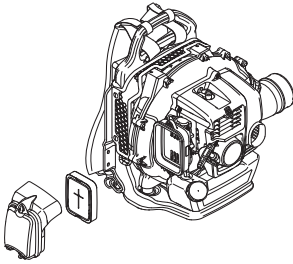

Φίλτρο αέρα που χρησιμοποιήθηκε για αρκετό καιρό, δεν μπορεί να καθαριστεί εντελώς. Για το λόγο αυτό το φίλτρο αντικαθίσταται περιοδικά με ένα καινούργιο.

Φίλτρο αέρα που έχει βλάβες πρέπει πάντοτε να αντικαθίσταται.

Αν το μηχάνημα χρησιμοποιείται σε περιβάλλον με σκόνη το φίλτρο αέρα θα πρέπει να λαδωθεί. Δείτε τις οδηγίες στο κεφάλαιο Λάδωμα φίλτρου αέρα.

- Επανατοποθετήστε το φίλτρο αέρα και το κάλυμμα φίλτρου αέρα.

Λάδωμα φίλτρου αέρα

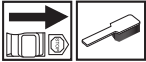

Χρησιμοποιείτε πάντα ειδικό λάδι φίλτρου. Το λάδι φίλτρου περιέχει διαλυτικό για να διασκορπίζεται ομοιόμορφα στο φίλτρο. Συνεπώς πρέπει να αποφεύγετε την επαφή με το δέρμα.

Τοποθετήστε το φίλτρο σε μια πλαστική σακούλα και περιχύστε το με το λάδι φίλτρου. Αναταράξτε ελαφρά την πλαστική σακούλα για να κατανεμηθεί το λάδι. Πιέστε ώστε να φύγει το παραπάνω λάδι από το φίλτρο και να συγκεντρωθεί μέσα στην πλαστική σακούλα και αδειάστε το περίσσειμα πριν τοποθετήσετε το φίλτρο στο μηχάνημα. Μη χρησιμοποιείτε ποτέ κοινό λάδι κινητήρα. Θα αποστραγγιζόταν μέσα από το φίλτρο αρκετά γρήγορα και θα συγκεντρωνόταν στη βάση του.

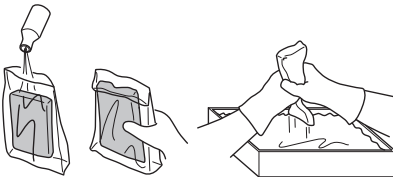

Ιμάντας ώμου

Εάν ο ιμάντας ώμου υποστεί ζημιά, μπορεί να σπάσει κατά τη χρήση και το μηχάνημα μπορεί να πέσει προκαλώντας προσωπικό τραυματισμό. Ακολουθήστε τις παρακάτω οδηγίες για την αντικατάσταση του ιμάντα ώμου.

- 1 Απομακρύνετε το σφιγκτήρα από τον ιμάντα.
- 2 Περάστε το άκρο του ιμάντα από τον αναρτήρα.
- 3 Τοποθετήστε Ξανά το σφιγκτήρα στον ιμάντα.



ΠΡΟΕΙΔΟΠΟΙΗΣΗ! Ελέγξτε ότι ο παχύς στρογγυλός πείρος του σφιγκτήρα έχει εισαχθεί στον ιμάντα. Εάν τοποθετηθεί εσφαλμένα μπορεί να οδηγήσει σε προσωπικό τραυματισμό.

ΣΥΝΤΗΡΗΣΗ

Πρόγραμμα συντήρησης

Παρακάτω ακολουθούν μερικές γενικές οδηγίες συντήρησης. Εάν θέλετε πρόσθετες πληροφορίες απευθυνθείτε στο συνεργείο σας.

Συντήρηση	Καθημερινή φροντίδα	Εβδομαδιαία φροντίδα	Μηνιαία φροντίδα
Καθαρίστε εξωτερικά το μηχάνημα.	X		
Ελέγξτε ότι ο ρυθμιστής γκαζιού λειτουργεί σωστά από άποψη ασφάλειας.	X		
Ελέγξτε αν λειτουργεί σωστά ο διακόπτης διακοπής.	X		
Καθαρίστε το φίλτρο αέρα. Αλλάξτε το αν χρειάζεται.	X		
Βεβαιωθείτε ότι τα μπουλόνια και τα παξιμάδια είναι σφιγμένα.	X		
Βεβαιωθείτε ότι δεν υπάρχουν διαρροές καυσίμου από τον κινητήρα, γραμμές καυσίμου στο ρεζερβουάρ ή στο έδαφος.	X		
Ελέγξτε ότι το φίλτρο καυσίμου δεν είναι βρώμικο και ότι το σωληνάκι καυσίμου δεν έχει ρωγμές ή άλλα ελαττώματα. Αντικαταστήστε τα αν απαιτείται.	X		
Καθαρίστε ή αντικαταστήστε στο σιγαστήρα το δικτυωτό πλέγμα σπινθήρων (ισχύει μόνο για σιγαστήρες χωρίς καταλυτικό μετατροπέα).	X		
Ελέγχετε πάντα ότι όλες οι πλευρές του φίλτρου εισαγωγής αέρα δεν είναι φραγμένες.	X		
Ελέγξτε το μηχανισμό εκκίνησης και το κορδόνι εκκίνησης.		X	
Ελέγχετε ότι οι αποσβεστήρες κραδασμών δεν έχουν βλάβες.		X	
Καθαρίστε το εξωτερικό μέρος του μπουζί. Αφαιρέστε το και ελέγξτε το διάκενο του ηλεκτροδίου. Ρυθμίστε το διάκενο στο 0,6-0,7 mm ή αντικαταστήστε το μπουζί. Βεβαιωθείτε ότι το μπουζί είναι εφοδιασμένο με συμπιεστή.		X	
Καθαρίστε το σύστημα ψύξης του μηχανήματος.		X	
Καθαρίστε το εξωτερικό μέρος του καρμπυρατέρ και την περιοχή γύρω από αυτό.		X	
Ελέγξτε όλα τα καλώδια και τις επαφές τους.			X
Αντικαταστήστε το μπουζί. Βεβαιωθείτε ότι το μπουζί είναι εφοδιασμένο με συμπιεστή.			X
Ελέγξτε και καθαρίστε στο σιγαστήρα το δικτυωτό πλέγμα σπινθήρων (ισχύει μόνο για σιγαστήρες εφοδιασμένους με καταλυτικό μετατροπέα).			X
Καθαρίστε το ρεζερβουάρ καυσίμου.			X

ΤΕΧΝΙΚΑ ΣΤΟΙΧΕΙΑ

Τεχνικά στοιχεία

Τεχνικά στοιχεία	530BT	350BT
Κινητήρας		
Κυβισμός κυλίνδρου, cm ³	29,5	50,2
Στροφές ρελαντί, σ.α.λ.	3000	2200
Μέγ. αποδιδόμενη ισχύς κινητήρα, κατά ISO 8893, kW/ σ.α.λ.		
Σιγαστήρας καταλυτικού μετατροπέα	Όχι	Όχι
Στροφορρυθμιζόμενο σύστημα ανάφλεξης	Όχι	Ναι
Σύστημα ανάφλεξης		
Μπουζί	NGK CMR7H/ TORCH AC7R	NGK CMR7H/ TORCH AC7R
Διάκενο ηλεκτροδίων, mm	0,6-0,7	0,6-0,7
Σύστημα καυσίμου και λίπανσης		
Χωρητικότητα ρεζερβουάρ βενζίνης, λίτρα	0,85	1,25
Βάρος		
Βάρος χωρίς καύσιμα, kg	6,75	10,2
Εκπομπές θορύβου		
(βλ. σημ. 1)		
Μετρημένη ηχητική στάθμη σε dB(A)	102	104
Εγγυημένη ηχητική στάθμη L _{WA} dB(A)	102	104
Στάθμες θορύβου		
(βλ. σημ. 2)		
Ισοδύναμη ηχητική πίεση στο αυτί του χειριστή, μητρημένη σύμφωνα με το EN15503, dB(A)	91	95
Στάθμες κραδασμών		
(βλ. σημ. 3)		
Αντίστοιχες στάθμες κραδασμών (a _{fv,eq}) στις λαβές, μετρεμένες σύμφωνα με τα EN15503, m/s ²	2,5	2,1
Απόδοση ανεμιστήρα		
Μέγιστη ταχύτητα αέρα σε πρότυπο ακροφύσιο, m/δευτερόλεπτο: 65		80
Ροή αέρα σε πρότυπο ακροφύσιο, m ³ /λεπτό	10.6	14
Μέσος όγκος αέρα στο κάλυμμα m ³ /min	13.1	19,6

Σημ. 1: Ηκπομπή θορύβου προς το περιβάλλον μετρήθηκε ως ισχύς ήχου (L_{WA}) σύμφωνα με την Οδηγία ΗΚ 2000/14/ΕΚ. Η καταγεγραμμένη στάθμη ηχητικής ισχύος για το μηχάνημα έχει μετρηθεί με το αυθεντικό παρελκόμενο κοπής, που δίνει την υψηλότερη στάθμη. Η διαφορά μεταξύ της εγγυημένης και της μετρημένης ηχητικής ισχύος είναι ότι η εγγυημένη ηχητική ισχύς περιλαμβάνει επίσης τη διασπορά στο αποτέλεσμα της μέτρησης και τις αποκλίσεις μεταξύ των διαφορετικών μηχανημάτων του ίδιου μοντέλου σύμφωνα με την Οδηγία 2000/14/ΕΚ.

Σεμείωση 2: Ε αντίστοιχη τιμή του επιπέδου εχρετικής πίεσης υπολογίζεται με την ακόλουθη κατανομή χρόνου : 1/7 ταχύτητα ρελαντί και 6/7 ταχύτητα επιτάχυνσης. Τα καταγεγραμμένα στοιχεία για την αντίστοιχη στάθμη πίεσης θορύβου για το μέχνημα έχουν μία τυπική στατιστική διασπορά (τυπική απόκλιση) τες τάξεις του 1 dB (A).

Σεμείωση 3: Το ισοδύναμο επίπεδο κραδασμών υπολογίζεται με την ακόλουθη κατανομή χρόνου : 1/7 ταχύτητα ρελαντί και 6/7 ταχύτητα επιτάχυνσης. Τα καταγεγραμμένα στοιχεία για την αντίστοιχη στάθμη κραδασμών έχουν μία τυπική στατιστική διασπορά (τυπική απόκλιση) τες τάξεις του 1 m/s².

ΤΕΧΝΙΚΑ ΣΤΟΙΧΕΙΑ

ΕΚ-Βεβαίωση συμφωνίας (Ισχύει μόνο στην Ευρώπη)

Η Husqvarna AB, SE-561 82 Huskvarna, Σουηδία, τηλ +46-36-146500, βεβαιώνει ότι οι φυσητήρες **Husqvarna 530BT, 350BT** με αύξοντες αριθμός από το 2016 και στο εξής (το έτος αναγράφεται ευκρινώς στην πινακίδα τύπου μαζί με έναν ακόλουθο αύξοντα αριθμό) ανταποκρίνονται στις προδιαγραφές της ΟΔΗΓΙΑΣ ΤΟΥ ΣΥΜΒΟΥΛΙΟΥ:

- μη ημερομηνία 17 Μαΐου 2006 "σχητικά μη τα μηχανήματα" **2006/42/EK**.
- της 26ης Φεβρουάριος 2014 "σχετικά με ηλεκτρομαγνητική συμβατότητα" **2014/30/EE**.
- της 8ης Μαΐου 2000 "σχετικά με εκπομπή θορύβου στο περιβάλλον" **2000/14/EK**. Αξιολόγηση συμφωνίας πραγματοποιηθείσα σύμφωνα με το Παράρτημα V.

Για πληροφορίες σχετικά με τις εκπομπές θορύβων, δείτε το κεφάλαιο Τεχνικά χαρακτηριστικά. Εφαρμόστηκαν τα εξής πρότυπα: **EN ISO 12100-2/A1:2009, CISPR 12:2009, EN 15503:2009**

Ε SMP Svensk Maskinprovning AB, Box 7035, SE-750 07 Uppsala, Σουηδία, έχει ηκτηλέση προαιρετικό έλεγχο μοντέλου για λογαριασμό της Husqvarna AB. Τα πιστοποιητικά έχουν αριθμούς:

SEC/09/2102 - 530BT, **SEC/09/2103** - 350BT

Huskvarna 30 Μαρτίου 2016



Per Gustafsson, Διευθυντής ανάπτυξης (Εξουσιοδοτημένος αντιπρόσωπος της Husqvarna AB και υπεύθυνος για την τεχνική τεκμηρίωση.)

EXPLICAȚIA SIMBOLURILOR

Simboluri

AVERTISMENT! Mașina poate deveni o unealtă periculoasă și poate produce răniri grave sau mortale ale utilizatorului sau a altor persoane, în cazul în care este folosită în mod greșit sau neglijent.

Citiți cu atenție instrucțiunile de utilizare și asigurați-vă că ați înțeles conținutul înainte de a folosi mașina.

Folosii întotdeauna:

- Protecția auzului
- Dispozitive omologate de protecție a ochilor

Acest produs corespunde normelor prevăzute în indicațiile CE.

Mănuși se vor purta atunci când este necesar.

Suflanta poate azvârli cu forță obiecte care pot ricoșa înapoi. Dacă nu se utilizează echipamentul de siguranță recomandat, acest lucru poate conduce la vătămări oculare grave.

Operatorul suflantei trebuie să se asigure că nicio persoană și niciun animal nu se apropie la mai mult de 15 m. Când mai mulți operatori lucrează în aceeași locație, trebuie să se practice o distanță de siguranță de cel puțin 15 m.

Când există pericolul de generare a prafului, trebuie purtată o mască de protecție.

Nu atingeți suprafețele fierbinți cu nicio parte a corpului.



Producere de zgomot în mediul înconjurător conform directivei Comunității Europene. Nivelul de zgomot al mașinii este indicat în capitolul Date tehnice cât și pe etichetă.



Simbolurile suplimentare/etichetele de pe mașina se referă la condiții speciale de certificare pentru anumite piețe de desfacere.

Control și/sau întreținere se vor executa cu motorul deconectat, cu contactul de oprire în poziția STOP.

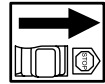

Purtați în permanență mănuși de protecție.



Curățire periodică este necesară.

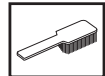

Control vizual.



Ochelari sau mască de protecție trebuie folosiți.



Alimentarea cu combustibil.



Mănerul ochiului în poziția deschis.



Mănerul ochiului în poziția închis.



CUPRINS

Conflinut

EXPLICAȚIA SIMBOLURILOR

Simboluri 490

CUPRINS

Conflinut 491

Înainte pornirii trebuie observate următoarele: 491

INTRODUCERE

Stimate client! 492

PĂRȚILE COMPONENTE

Care sunt componentele suflantei? 493

MĂSURI GENERALE DE PROTECȚIA MUNCII

Generalități 494

INSTRUCȚIUNI DE SIGURANȚĂ

Echipament personal de protecția muncii 496

Echipamentul de siguranță al mașinii 496

Verificare, întretinere și servicii pentru echipamentul de siguranță al mașinii 497

Instrucțiuni generale de lucru 498

MONTAJ

Asamblarea flevii de suflare și a mânerului de control 501

MANIPULAREA COMBUSTIBILULUI

Amestecul de combustibil 502

Alimentarea 503

PORNIRE ȘI OPRIRE

Pornire și oprire 504

ÎNȚREȚINERE

Generalități 505

Carburatorul 505

Toba de echipament 505

Sistemul de răcire 505

Filtru pentru priză de aer 505

Bujia 506

Filtrul de aer 506

Curea de pe umeri 507

Planificarea întreținerii 508

DATE TEHNICE

Date tehnice 509

Declarație de conformitate EC 510

Înainte pornirii trebuie observate următoarele:

Citiți cu atenție instrucțiunile de utilizare.



AVERTISMENT! Expunere îndelungată la zgomot poate duce la defecte de auz definitive. De aceea folosiți întotdeauna protecția auzului omologată.



AVERTISMENT! Orice modificare a construcției originale a mașinii este interzisă fără aprobarea fabricantului. Folosiți întotdeauna piese de schimb originale. Modificări sau accesorii neautorizate pot să ducă la răni serioase, sau accidente mortale ale utilizatorului sau a altor persoane.



AVERTISMENT! Suflanta este o unealtă periculoasă dacă este utilizată neatenț sau încorect și poate provoca vătămări grave sau chiar fatale. Este foarte important să citiți și să înțelegeți conflinutul acestui Manual de utilizare.

Husqvarna AB lucrează în mod continuu pentru dezvoltarea produselor sale și de aceea își rezervă dreptul de a modifica produsele în ceea ce privește printr altele forma și înfățișarea, fără obligația de a comunica aceasta în prealabil.

Dispozitivul este proiectat numai pentru curățarea prin suflare a gazonului, a aleilor, a drumurilor asfaltate și a altor asemenea căi de acces.

INTRODUCERE

Stimate client!

Vă felicităm pentru decizia dumneavoastră de a cumpăra un produs Husqvarna! Tradițiile firmei Husqvarna datează încă din 1689, când regele Suediei Karl al XI-lea a ordonat construirea unei fabrici pe malul râului Huskvarna, pentru a produce mușchete. Plasarea pe malul râului Huskvarna a fost logică deoarece râul Huskvarna a fost folosit pentru a produce energie hidroelectrică și în acest mod a reprezentat o centrală hidroelectrică. În timpul perioadei de mai bine de 300 de ani în care fabrica Husqvarna a existat, o mare varietate de produse a fost construită, de la sobe de lemne până la mașini moderne de bucătărie, mașini de cusut, biciclete, motociclete, și așa mai departe. În 1956 a fost lansat primul motor de cositoare, urmat în 1959 de ferăstrăul cu motor și acesta este domeniul în care Husqvarna este activă în ziua de azi.

Husqvarna este acum unul dintre liderii mondiali în fabricarea de utilaje forestiere și grădinară, având calitatea și funcționalitatea ca o prioritate de bază. Planul comercial este de a proiecta, produce și comercializa utilaje cu motor pentru pădure și grădinarie, cât și pentru industria de construcții. Fiul companiei Husqvarna este și de a fi lider în ceea ce privește ergonomia, comoditatea de lucru, siguranța și protecția mediului înconjurător, și de aceea un mare număr de detalii a fost proiectat pentru a îmbunătăți produsele în aceste domenii.

Suntem convinși că veți aprecia cu satisfacție calitatea și funcționalitatea produsului nostru un timp îndelungat în viitor. Cumpărarea unui din produsele noastre vă va da acces la ajutor profesional, cu reparații și servicii în cazul în care ceva se defectează. Dacă magazinul de achiziție nu a fost unul din centrele noastre de vânzare autorizate, cereți informații despre atelierul de servicii cel mai apropiat.

Sperăm să fiți mulțumit de mașina dumneavoastră și că aceasta vă va însoți un timp îndelungat. Nu uitați că acest manual de utilizare este un document de valoare. Prin a urma conținutul acestuia (folosire, service, întreținere etc) veți putea prelungi considerabil viața de lucru a mașinii, cât și valoarea ei la revânzare. În cazul în care vindeți mașina, aveți grijă să dați noului proprietar manualul de utilizare.

Vă mulțumim pentru că utilizați un produs Husqvarna.

Husqvarna AB lucrează în mod continuu pentru dezvoltarea produselor sale și de aceea își rezervă dreptul de a modifica produsele în ceea ce privește printre altele forma și înfățișarea, fără obligația de a comunica aceasta în prealabil.

PĂRŢILE COMPONENTE

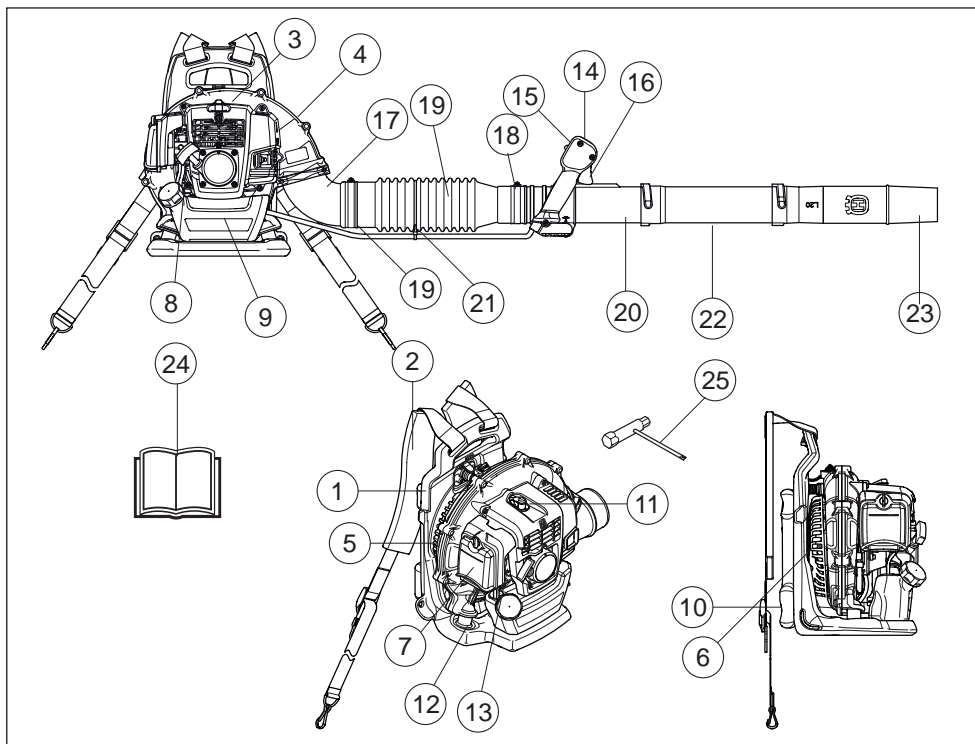

Care sunt componentele suflantei?

- | | |
|---|--|
| 1 Cadru | 13 Reglajul øocului |
| 2 Curele de prindere (Cureaua pentru øold este disponibilă numai la modelele 350BT) | 14 Mână de control/operare |
| 3 Capac motor | 15 Buton de oprire cu poziție pentru accelerație |
| 4 Carcasă ventilator | 16 Butonul de accelerație |
| 5 Filtru pentru priză de aer | 17 Cot |
| 6 Ventilator | 18 Clemă |
| 7 Curățător de aer | 19 Furtun flexibil |
| 8 Maneta de pornire | 20 fievă de control |
| 9 Rezervorul de combustibil | 21 Clemă |
| 10 Suport | 22 fievă intermediară |
| 11 Bujia | 23 fievă de suflare |
| 12 Sistemul de amortizare a vibrațiilor | 24 Instrucțiuni de utilizare |
| | 25 Cheie combinată |

Generalități

IMPORTANT!

Dispozitivul este proiectat numai pentru curățarea prin suflare a gazonului, a aleilor, a drumurilor asfaltate și a altor asemenea câi de acces.

Efectuați o inspecție generală a echipamentului înainte de utilizare, consultați programul de întreținere.

Nu folosiți niciodată mașina dacă sunteți obosit, dacă ați băut alcool, sau dacă ați luat medicamente care vă influențează vederea, judecata, sau coordonarea mișcărilor.

Purtați echipament individual de protecție. A se vedea instrucțiunile de la paragraful Echipament individual de protecție.

Nu folosiți niciodată o mașină care a fost modificată și nu mai corespunde construcției originale.

Nu utilizați niciodată un aparat care este defect. Efectuați verificările de siguranță, operațiile de întreținere și de service descrise în acest manual. Anumite operații de întreținere și de service trebuie efectuate de specialiști instruiți și calificați. Consultați instrucțiunile din subcapitolul Întreținere.

Toate capacele și aparaturile trebuie să fie montate înainte de pornire. Pentru a elimina riscul electrocutării, asigurați-vă că nu s-au deteriorat capacul bujiei și cablul de alimentare a aprinderii.

Operatorul suflantei trebuie să se asigure că nicio persoană și niciun animal nu se apropie la mai mult de 15 m. Când mai mulți operatori lucrează în aceeași locație, trebuie să se practice o distanță de siguranță de cel puțin 15 m.

Nu permiteți niciodată copiilor să folosească mașina.

Nu lăsați niciodată o altă persoană să folosească mașina înainte de a vă asigura că conținutul din instrucțiunile de folosire sunt înțelese.

Înainte de începerea lucrului, verificați întotdeauna existența posibilelor obiecte care pot bloca filtrul prizei de aer.

Nu demontați niciodată filtrul prizei de aer.

În caz de urgență, dezlegați-vă de la dispozitiv deschizând cureaua pentru mijloc și piept și lăsați dispozitivul să cadă pe spate.

Contactați întotdeauna autoritățile locale și asigurați-vă că urmați directivele aplicabile.

Nu atingeți suprafețele fierbinți cu nicio parte a corpului.

Nu atingeți niciodată bujia sau cablul de alimentare a aprinderii în timp ce motorul este în funcțiune.



AVERTISMENT! În timpul funcționării, acest aparat produce un câmp electromagnetic. În anumite împrejurări, acest câmp poate interfera cu implanturile medicale active sau pasive. Pentru a reduce pericolul de răni grave sau fatale, recomandăm persoanelor cu implanturi medicale să consulte medicul și producătorul de implanturi medicale înainte de a acționa aparatul.

Pornire

- Nu porniți niciodată mașina în interiorul casei. Fifi conținut de pericolul inhalării gazelor de eșapament de la motor.
- Observați zona înconjurătoare și asigurați-vă că nu există pericolul ca vreă persoană sau vreun animal să vină în contact cu suflanta.
- Așezați dispozitivul pe sol și apăsați corpul acestuia pe sol cu mâna stângă (REFINEFI! Nu cu piciorul!). Acum, apăsați mânerul de pornire cu mâna dreaptă, apoi trageți de acesta brusc și ferm.



Siguranța manipulării combustibilului



- Folosiți o canistră pentru combustibil cu protecție contra supraîncălzirii.
- Nu alimentați niciodată mașina cu motorul în funcțiune. Opriti motorul și lăsați-l să se răcească câteva minute înainte de alimentare.
- Asigurați-vă că ventilația este corespunzătoare atunci când alimentați sau în timpul preparării amestecului de combustibil (benzină și ulei pentru motoare în doi timpi).
- Evitați orice contact al pielii cu combustibilul. Combustibilul duce la iritații ale pielii și poate duce și la modificări ale pielii.
- Mutați mașina cel puțin 3 m de la locul alimentării înainte de a o porni.

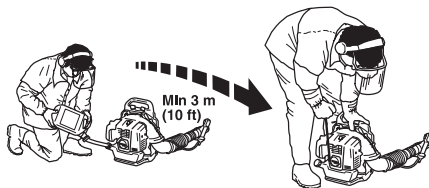

- Nu porniți niciodată mașina:
 - Dacă ați vărsat carburant pe el. Țtergeți tot ce s-a vărsat și lăsați resturile de benzină să se evaporeze.
 - Dacă ați vărsat carburant pe dumneavoastră sau pe îmbrăcăminte, schimbați îmbrăcăminte. Spălați părțile ce au ajuns în contact cu combustibilul. Folosiți săpun și apă.
 - În caz de scurgere de combustibil din mașină. Verificați periodic capacul rezervorului și conductele de combustibil în privința curgerii.

MĂSURI GENERALE DE PROTECȚIA MUNCII

Transport și depozitare

- Depozitați și transportați mașina și combustibilul în așa fel încât să nu existe riscul de contact al eventualelor scurgeri și vaporilor cu scântei sau foc, de exemplu, de la mașini electrice, motoare electrice, contacte electrice/comutatoare de forță sau centrale de încălzire.
- La depozitarea și transportul combustibilului trebuie folosite canistre special destinate și omologate.
- În cazul în care mașina este depozitată un timp mai îndelungat trebuie ca rezervorul de combustibil să fie golit. Întrebați la stația de benzină din apropiere unde puteți arunca surplusul de combustibil. Goliiți rezervorul de carburant și apăsați pistonul până la scurgerea întregului carburant.
- Scoateți bujia și turnați o lingură de ulei pentru motoare în 2 timpi în cilindru. Rotiți motorul de câteva ori, apoi montați bujia la loc.
- Aveți grijă ca mașina să fie bine curățată și ca un service complet să fie efectuat înainte de depozitare pe termen îndelungat.
- Asigurați aparatul în timpul transportului.
- Depozitați dispozitivul într-un loc uscat, răcoros, bine aerisit și feră praf. Depozitați mașina în locuri inaccesibile pentru copii.



AVERTISMENT! Fiiți atenți în timpul lucrului cu combustibilul. Nu uitați de existența pericolului de incendiu, explozie și aspirație de vapori.

Reglarea hamului



AVERTISMENT! Când lucrați cu dispozitivul, purtați întotdeauna hamul. În caz contrar, nu veți putea executa manevre în siguranță, ceea ce poate conduce la vătămarea proprie sau a altor persoane.

Asigurați-vă de închiderea și reglarea corectă a curelei pentru mijloc.

Dacă nu utilizați curea pentru mijloc, asigurați-vă că o scoateți din unitate și că o depozitați. Există pericolul ca această curea să fie prinsă, răsturnând unitatea.

Există riscul ca o curea neînchisă să se prindă sau să fie absorbită în ventilatorul dispozitivului.



Un ham și un dispozitiv corect reglate asigură semnificativ lucrul. Reglați hamul pentru a obține cea mai bună poziție de lucru.



Strângeți curelele laterale astfel încât presiunea să fie distribuită uniform pe umeri.

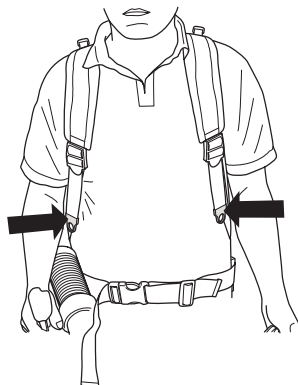

Așezați curea pentru Țold peste Țolduri, nu foarte departe în josul abdomenului. Strângeți curea pentru Țold astfel încât să simțiți greutatea suflantei prrijinite pe Țold.

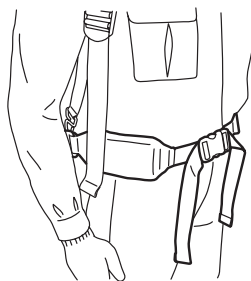

Modelul 530BT nu include o curea pentru mijloc.

INSTRUCȚIUNI DE SIGURANȚĂ

Echipament personal de protecția muncii



AVERTISMENT! La orice folosire a mașinii trebuie folosit un echipament de protecție personal omologat. Echipamentul de protecție personal nu elimină riscul de rănire dar reduce efectul unei răniri în cazul unui accident. Cereți ajutor la magazinul de vânzare pentru alegerea echipamentului. Citiți cu atenție instrucțiunile de utilizare și asigurați-vă că ați înțeles conținutul înainte de a folosi mașina.



AVERTISMENT! Fii întotdeauna atent la semnale de alarmă sau strigăte atunci când folosești protecția auzului. Îndepărtați întotdeauna protecția auzului imediat ce ați oprit motorul.

- Mănuși se vor purta atunci când este necesar.



- Protecția auzului cu un efect atenuator suficient trebuie folosită.

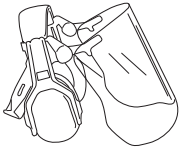

- Dispozitiv omologat de protecție a ochilor trebuie folosit întotdeauna. Dacă se folosește o mască de protecție trebuie să se folosească și ochelari de protecție omologați. Ochelari de protecție omologați înseamnă aceia care îndeplinesc standardul ANSI Z87.1 pentru SUA sau EN 166 pentru țările Pieței Comune. Loviturile cauzate de ramurile sau de obiectele azvârlite pot vătăma ochii.

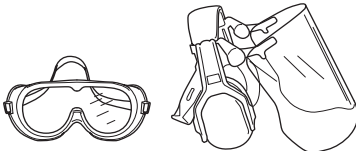

- Folosiți încălțăminte ce nu alunecă și stabilă.



- Purtați întotdeauna pantaloni lungi, groși, cizme, mănuși și o bluză cu mâneci lungi. Pericol de vătămări corporale din cauza prinderii obiectelor în piesele rotative. Nu purtați haine largi, eorfe, bijuterii etc. Părul lung trebuie prins deasupra nivelului umerilor.
- Când există pericolul de generare a prafului, trebuie purtată o mască de protecție.

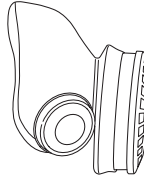

- Trusa de prim ajutor trebuie să fie întotdeauna la îndemână.



Echipamentul de siguranță al mașinii

În acest capitol se explică diferitele detalii de siguranță ale mașinii, care este rolul lor, precum și controlul și întreținerea ce trebuie executate pentru a vă asigura că acestea funcționează. A se vedea capitolul Părțile componente pentru localizarea acestor detalii pe mașina Dvs.



AVERTISMENT! Nu folosiți niciodată o mașină cu dispozitive de siguranță defecte. Urmăriți instrucțiunile de control, întreținere și service conform punctelor din acest capitol.

Contactul de oprire

Folosiți întrerupătorul de oprire pentru oprirea motorului.

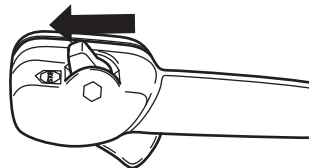

Pentru efectuarea activităților de inspecție și întreținere, scoateți cablul de alimentare a aprinderii și bujia.

INSTRUCȚIUNI DE SIGURANȚĂ

Sistemul de amortizare a vibrațiilor

Mașina Dvs. este înzestrată cu un sistem de amortizare a vibrațiilor, conceput să reducă vibrațiile și să facă manevrarea mai ușoară.

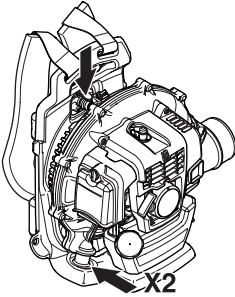

AVERTISMENT! Expunerea îndelungată la vibrații poate să ducă la vătămarea aparatului circulator sau a nervilor la persoane cu perturbări de circulație sanguină. Luați legătura cu un medic dacă observați simptome ce pot fi relatate la o expunere îndelungată la vibrații. Exemple de astfel de simptome sunt amorfele, pierderea sensibilității pielii, "furnicări", "înțepături", durere, pierderea sau reducerea puterii normale, modificări ale culorii sau suprafeței pielii. Aceste simptome apar de regulă în degete, mâini și la încheieturile mâinilor. Riscurile pot crește la temperaturi scăzute.

Toba de eșapament

Toba de eșapament este construită pentru a menține zgomotul la un nivel minim, cât și pentru a îndepărta gazele de eșapament ale motorului departe de operator.

În zilele cu climă caldă și uscată, există pericol sporit de incendiu. Prin urmare, am instalat o sită parascântei în interiorul amortizorului de zgomot.

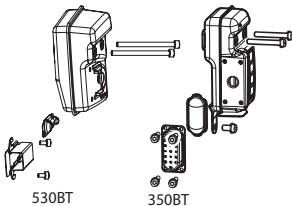

Pentru tobe de eșapament este foarte important ca instrucțiunile de verificare, întreținere și servicii să fie respectate. A se vedea instrucțiunile de la paragraful Verificare, întreținere și servicii pentru echipamentul de siguranță al mașinii.



AVERTISMENT!

Luafii în considerare: Gazele de eșapament ale motorului conțin monoxid de carbon, care poate produce intoxicație. Nu porniți și nu folosiți niciodată mașina în interiorul casei sau acolo unde ventilația nu este suficientă.

Gazele de eșapament ale motorului sunt fierbinți și pot conține scântei care pot produce incendiu. Nu puneți niciodată în funcțiune mașina în interior sau în apropiere de materiale inflamabile!



AVERTISMENT! În interiorul tobei de eșapament se află substanțe chimice care pot fi cancerigene. Evitați orice contact cu aceste substanțe în cazul în care toba de eșapament este deteriorată.

Verificare, întreținere și servicii pentru echipamentul de siguranță al mașinii



AVERTISMENT! Pentru orice formă de servicii și reparații a mașinii se cer cunoștințe speciale. Aceasta este în mod special valabilă pentru echipamentul de siguranță al mașinii. Dacă mașina eșuează la vreuna dintre verificările de mai jos, duceți-o la atelierul de specialitate. La cumpărarea oricărui dintre produsele noastre vă garantăm că stăm la dispoziție cu reparații și servicii de specialitate. Dacă magazinul unde s-a vândut mașina nu dispune de atelier de reparații, rugați-i să vă dea adresa celui mai apropiat atelier de reparații.

Contactul de oprire

- Porniți motorul și asigurați-vă că motorul se oprește atunci când contactul de oprire este deplasat în poziție de stop.

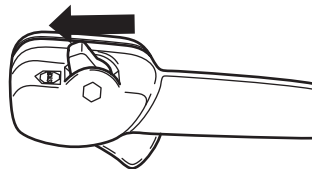

INSTRUCȚIUNI DE SIGURANȚĂ

Sistemul de amortizare a vibrațiilor



- Verificați unitățile de amortizare a vibrațiilor în mod regulat, să nu aibă fisuri sau să nu fie deformate. Înlocuiți-le dacă sunt deteriorate.

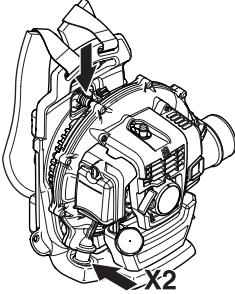

- Controlați ca elementele de reducere a vibrațiilor să fie întregi și strâns montate.

Toba de eșapament



- Nu folosiți niciodată o mașină care are o tobă de eșapament defectă.



- Verificați periodic că toba de eșapament este stabil atașată de mașină.

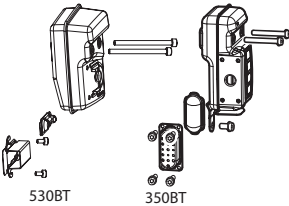

- Amortizorul de zgomot al dispozitivului este dotat cu o sită parascântei; aceasta trebuie curățată în mod regulat. Consultați secțiunea Amortizorul de zgomot din capitolul Întreținerea. O sită blocată conduce la supraîncălzirea motorului și poate cauza defecțiuni grave. Nu folosiți niciodată o tobă de eșapament cu un ecran de captare a scântei defect.



AVERTISMENT! Nu folosiți niciodată o mașină cu dispozitiv de siguranță defect. Dispozitivul de siguranță al mașinii trebuie controlat și întreținut conform indicațiilor din acest capitol. Dacă mașina nu face față la toate controalele trebuie luat legătura cu atelierul

Filtrul de aer

Nu utilizați niciodată o suflantă pentru frunze fără un filtru de aer sau cu un element filtrant avariata sau deformat, deoarece aerul nefiltrat, cu praf poate distruge rapid motorul.

Instrucțiunile generale de lucru

IMPORTANT! Această secțiune tratează regulile de siguranță de bază atunci când se lucrează cu suflantele. Dacă ve găsiți într-o situație în care ve simțiți nesigur în legătura cu continuarea folosirii cereți sfatul unui specialist. Luați legătura cu magazinul de vânzare sau cu atelierul de reparații. Evitați orice folosire pentru care nu ve considerați suficient calificat.

Respectați persoanele din zona de lucru evitând să utilizați dispozitivul la ore nepotrivite, cum ar fi seara târziu sau dimineața devreme. Reduceți nivelurile de zgomot limitând numărul de echipamente utilizate simultan. Citiți și respectați instrucțiunile simple, astfel încât să perturbați cât mai puțin zona.

- Utilizați suflanta la cea mai mică accelerație posibilă. Rareori este necesar să utilizați accelerația maximă, multe dintre procedurile de lucru putând fi executate la jumătate de accelerație. O accelerație mai mică înseamnă mai puțin zgomot și mai puțin praf și, de asemenea, facilitează controlul asupra gunoierului colectat/mutat.
- Pentru a disloca gunoierul lipit de sol, utilizați o greblă sau o perie.
- Țineți gura suflantei cât mai aproape de sol. Utilizați întreaga lungime a flevii de suflare pentru a păstra curentul de aer aproape de sol.
- La final, curățați zona de lucru. Asigurați-vă că nu ați suflat gunoi în grădina altei persoane. Aruncați resturile în containere pentru gunoi.
- Utilizați dispozitivul în timpul orelor normale de lucru pentru a evita zgomotul inutil. Evitați să lucrați dimineața devreme sau noaptea târziu.



AVERTISMENT! Fiți atent la zona înconjurătoare. Dacă cineva se apropie de zona de lucru, setați controlul de accelerație la cea mai joasă accelerație până când persoana se află la o distanță sigură. Îndreptați suflanta în direcția opusă persoanelor, animalelor, zonelor de joacă, vehiculelor etc.

INSTRUCȚIUNI DE SIGURANȚĂ

Reguli de bază de siguranță



- În zona de lucru (adică 15 m), este interzis accesul persoanelor sau al animalelor.
- Lăsați motorul să se răcească înainte de a-l realimenta cu carburant.
- Nu atingeți suprafețele fierbinți cu nicio parte a corpului.
- Dacă dispozitivul ia foc sau dacă are loc vreo altă situație de urgență care vă forțează să vă dezlegați de la dispozitiv, deschideți curelele hamului și lăsați dispozitivul să cadă pe spate.
- Curenții puternici de aer pot deplasa obiectele la viteze suficiente de mari pentru ca acestea să ricoșeze înapoi și să cauzeze vătămări oculare grave.

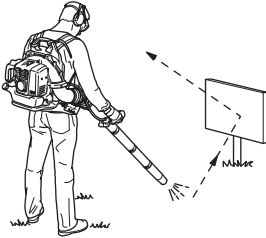

- Nu îndreptați jetul de aer spre persoane sau animale.
- Opriti motorul înainte de a asambla sau de a demonta accesoriile sau alte piese.
- Evitați folosirea în vreme proastă. Ca de exemplu ceața deasă, ploaie puternică, vânt tare, frig excesiv, etc. Lucrul în vreme rea este obosetor și poate duce la apariția de situații periculoase cum ar fi suprafețele alunecoase.
- Reduceți timpul de suflare prin umezirea ușoară a zonelor de praf sau prin utilizarea echipamentului de pulverizare.
- Reduceți consumul de apă utilizând suflante în loc de furtunuri de apă pentru diferite aplicații din jurul gazonului și al grădinii, cum ar fi grilaje, garduri, grătare, terase etc.
- Asigurați-vă că puteți înainta și sta în mod sigur. Controlați dacă sunt eventuale obstacole în cazul unei deplasări neașteptate (rădăcini, pietre, crengi, gropi, oșnișuri, etc). Lucrați cu atenție mărită pe teren înclinat.



- Nu lăsați mașina pe pământ cu motorul în funcțiune, decât dacă o aveți sub observație.
- Gazele de eșapament ale motorului conțin monoxid de carbon, care poate produce intoxicație. Nu porniți și nu folosiți niciodată mașina în interiorul casei sau acolo unde ventilația nu este suficientă.
- Suflanta nu trebuie utilizată pe scări, pe eșafodaje sau în locuri înalte (spre ex., pe acoperișuri). Lucrarea poate provoca accidente grave.



- ATENȚIE! Nu folosiți niciodată mașina dacă nu puteți cere ajutorul cuiva în caz de accident.

Reguli principale de lucru



AVERTISMENT! Fiti atenți la obiectele azvârlite. Purtați întotdeauna ochelari de protecție. Pietrele, gunoii etc. pot fi azvârlite în ochi, cauzând orbire sau vătămare gravă. Nu permiteți persoanelor neautorizate să se apropie. Copii, animale, observatori și colaboratori trebuie să se mențină în afara zonei de siguranță de 15 metri. Opriti mașina imediat ce observați că o persoană se apropie.



AVERTISMENT! Opriti întotdeauna motorul înainte de curățare.

- Această suflantă are rucsac de transport, iar în timpul funcționării este transportată utilizând un ham pentru umeri. Este acționată și controlată cu ajutorul mânerului de pe tub, folosind mâna dreaptă.
- Viteza jetului de aer se reglează cu ajutorul accelerației. Selectați viteza optimă pentru activitățile respective.

Puteți regla poziția accelerației utilizând „butonul de oprire”, în acest mod nefiind necesar să flinjeți degetul pe accelerație pe întreaga durată a utilizării suflantei. Accelerația maximă se obține când comanda este ținută complet înapoi.

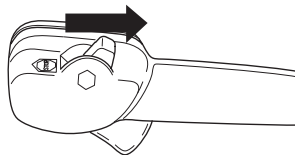

INSTRUCȚIUNI DE SIGURANȚĂ

- Asigurați-vă că priza de aer nu este blocată, de exemplu, cu frunze sau gunoi. O priză de aer înfundată reduce capacitatea de suflare a dispozitivului și crește temperatura de funcționare a motorului, ceea ce poate conduce la defectarea motorului. Oprii motorul și îndepărtați obiectul.

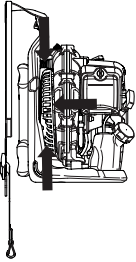

- Fiiți atenți la direcția vântului. Folosiți-vă de vânt pentru a vă ușura munca.
- Utilizarea suflantei pentru mutarea unor grămezi mari irosește timpul și generează zgomot inutil.
- Asigurați-vă un echilibru corespunzător și stabilitatea picioarelor.
- La finalul lucrului, dispozitivul trebuie depozitat în poziție verticală.

Asamblarea flevii de suflare și a mânerului de control

- Conectați suflanta și fleava de suflare cu furtunul flexibil. Fixați ambele capete ale furtunului flexibil în poziție.

Utilizați componentele însoțitoare.

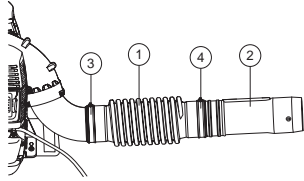

- 1 Furtun flexibil
- 2 fleavă de control
- 3 Clemă
- 4 Clemă

Ungeți puștii flevile pentru a ușura asamblarea.

- Fixați suportul mânerului pe fleava de control și strângeți butonul de pe suport. Nu uitați să aliniați suportul mânerului cu partea convexă a flevii de control.

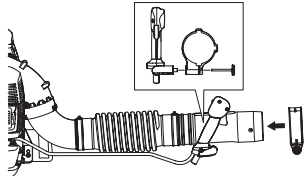

- Reglați poziția și unghiul pentru a obține o poziție confortabilă de lucru, apoi strângeți.

350BT

- Utilizați cleva pentru a fixa cablajul pe furtunul flexibil.

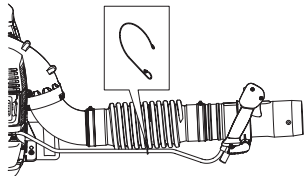

- Conectați fleava dreaptă și capătul flevii. Conectați flevile una la cealaltă prin împingere și rotiți-le pentru a le bloca.

530BT

- Fixați cablajul la partea centrală a furtunului utilizând curea furnizată împreună cu acest cablaj.
- Mai întâi, înfășurați furtunul flexibil cu curea. Începeți din partea inferioară. Apoi, introduceți curea prin orificiul din curea așa cum se arată în imagine. Rețineți că există posibilitatea de deteriorare a furtunului în cazul în care curea este strânsă prea tare.

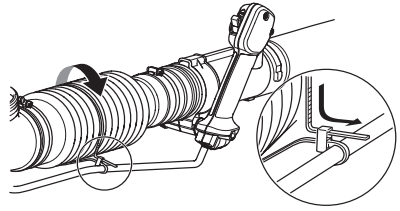

fleavă de suflare

Asamblați fleava intermediară și fleava de suflare. Este posibil să se adauge flevi intermediare dacă sunt necesare flevi de suflare mai lungi.

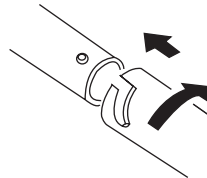

Echipment opțional

(Nu este inclus în pachet).

Ghidonul

Dezasamblați fleava intermediară. Demontați butonul din suport și fixați suportul pe fleava de suport. Montați și strângeți butonul.

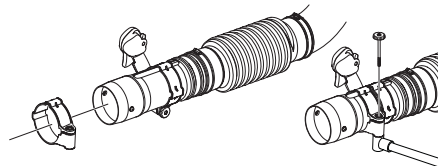

Montați fleava intermediară.

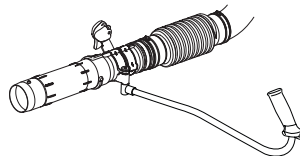

Duza plată

- Dacă este necesară o viteză mai mare a aerului, înlocuiți fleava de suflare rotundă cu duza plată.

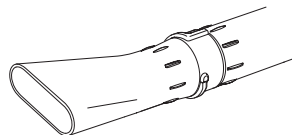

MANIPULAREA COMBUSTIBILULUI

Amestecul de combustibil

ATENȚIE! Mașina este echipată cu un motor în doi timpi și trebuie alimentată întotdeauna cu un amestec de benzină și ulei pentru motor în doi timpi. Pentru a fi sigur că obțineți un amestec corect, este important să măsurați exact cantitatea de ulei. La amestecarea cantităților mici de combustibil, chiar și greșeli mici influențează în mod drastic raportul de amestec.



AVERTISMENT! Asigurați întotdeauna o ventilație bună în timpul manevrării combustibilului.

Benzină



ATENȚIE! Folosiți întotdeauna benzină de calitate (cu o cifră octanică de cel puțin 90) amestecată cu ulei.



- Cea mai mică cifră octanică recomandată este egală cu 90. Dacă motorul este folosit cu benzină cu cifră octanică mai mică de 90, pot apărea așa-numite detonafii. Aceasta duce la creșterea temperaturii motorului, ceea ce poate duce la deteriorarea serioasă a motorului.
- La lucrul de lungă durată la turafii mari, se recomandă utilizarea unei benzini cu o cifră octanică mai înaltă. Utilizați benzină fără plumb, de calitate bună.

Poate fi utilizat carburant amestecat cu etanol E10 (amestec de etanol de maxim 10%). Utilizarea amestecurilor de etanol mai mari de E10 va determina o funcționare necorespunzătoare care poate duce la deteriorarea motorului.

Ulei pentru motoare în doi timpi

- Pentru rezultatele și performanțele cele mai bune, folosiți uleiul HUSQVARNA pentru motoare în doi timpi, care este special destinat pentru motoarele noastre în doi timpi. Amestec 1:50 (2%).
- Dacă nu găsiți ulei HUSQVARNA, puteți să folosiți un alt ulei pentru motoare în doi timpi de bună calitate și destinat pentru motoare răcite cu aer. Luați legătura cu agentul Dvs. pentru alegerea unui ulei. Raport de amestec 1:33 (3%).
- Nu folosiți niciodată uleiuri destinate motoarelor în doi timpi răcite cu apă, așa-numite outboardoil.
- Nu folosiți niciodată uleiuri destinate pentru motoare în patru timpi.

Benzină, litri	Ulei pentru motoare în doi timpi, litri	
	2% (1:50)	3% (1:33)
5	0,10	0,15
10	0,20	0,30
15	0,30	0,45
20	0,40	0,60

Amestecul

- Amestecați întotdeauna benzină și uleiul într-un rezervor curat destinat pentru benzină.
- Începeți întotdeauna cu jumătatea cantității de benzină. Adăugați apoi toată cantitatea de ulei. Amestecați (scuturați) amestecul de combustibil. Adăugați restul cantității de benzină.
- Amestecați (scuturați) amestecul de combustibil bine înainte de a umple rezervorul de combustibil al mașinii.



- Nu faceți rezerve de combustibil pentru mai mult de o lună.
- Dacă nu folosiți mașina un timp mai îndelungat, rezervorul de combustibil trebuie golit și curățat.

Alimentarea



AVERTISMENT! Următoarele măsuri de precauție micșorează riscul de incendii:

Realimentați într-o zonă bine ventilată. Nu alimentați niciodată dispozitivul în incinte.

Nu fumați și nu plasați obiecte calde în apropierea combustibilului.

Nu alimentați niciodată motorul dacă acesta este în funcțiune.

Opriti motorul și lăsați-l să se răcească câteva minute înainte de alimentare.

Deschideți capacul rezervorului de combustibil încet, ca o eventuală suprapresiune să fie încet compensată.

Strângeți bine capacul rezervorului după alimentare.

Dacă ați vărsat carburant pe el. Țtergeți tot ce s-a vărsat și lăsați resturile de benzină să se evaporeze.

Mutați întotdeauna echipamentul departe de zona de realimentare și de sursă înainte de pornire.

- Mutați mașina cel puțin 3 m de la locul alimentării înainte de a o porni.

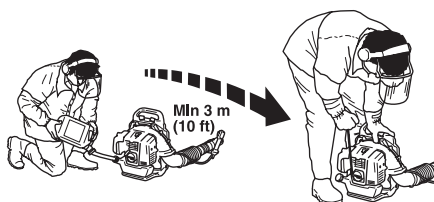

- Se curăță capacul rezervorului de carburant. Impuritățile în rezervorul de carburant produc perturbării la funcționare.
- Convingeți-vă că carburantul este bine amestecat, scuturând vasul înainte de a alimenta rezervorul.
- Verificați nivelul combustibilului înainte de fiecare utilizare și lăsați spațiu pentru dilatarea combustibilului, deoarece căldura din motor și de la soare poate face ca acest combustibil să se dilate și să dea pe dinafară.

PORNIRE ȚI OPRIRE

Pornire Ți oprire



AVERTISMENT! Mutafli întotdeauna echipamentul departe de zona de realimentare Ți de sursă înainte de pornire. Plasafli mașina pe o suprafață solidă.

Controlafli ca nici o persoană neautorizată să nu se afle în zona de lucru, pentru a nu exista risc de răniri grave. Distanfa de siguranfa este de 15 metri.

Dispozitivul poate fi pornit numai după ce a fost complet asamblat. Dacă dispozitivul este pornit fără montarea tuturor aparatȚoarelor, există pericolul de vătămare corporală.

Motor rece

Aprinderea: Plasafli comutatorul de oprire în poziția de start. Deschidere de aproximativ o treime.

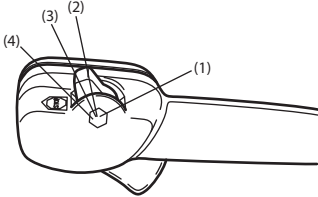

530BT

- Mers în gol (3)

350BT

- Deschidere de aproximativ o treime. (2)

Este interzisă setarea butonului de oprire la poziția de accelerație maximă.

Ȗcoul: Puneți butonul de Ȗoc în poziție Ȗoc.

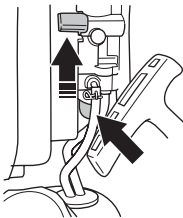

Pompa de combustibil: Presafli balonul de cauciuc al pompei de combustibil de mai multe ori până ce combustibilul începe să umple balonul. Balonul nu trebuie umplut complet.

Motor cald

Folosifli aceiași procedură de pornire ca Ȗi pentru motorul rece dar fără să plasafli reglajul Ȗocului în poziția de Ȗoc.

Pornire

Presafli corpul mașinii spre pământ cu mâna stângă (OBS! Nu cu piciorul!). Apucafli maneta demarorului, tragefli încet cu mâna dreaptă Ȗnurul demarorului până ce se simte o rezistenfa (cârligele demarorului se angrenează) Ȗi tragefli apoi cu mișcări rapide Ȗi puternice. **Nu răsucifli niciodată cablul de pornire în jurul mâinii.**



Mai tragefli încă o dată de cablu până când pornește motorul. Când motorul pornește, reducefli controlul Ȗocului în poziția de funcționare.

ATENȖIE! Nu tragefli complet cablul de demaraj Ȗi nici nu daflî drumul mânerului demarorului când acesta este în poziție complet scoasă. Aceste manevre pot produce avarii ale mașinii.

Aerul este eliberat imediat ce pornește motorul, chiar Ȗi când merge în gol. Nu lăsaflî nicio persoană să stea în apropierea suflantei sau a tubului.

Setafli turafli necesară a motorului cu ajutorul controlului accelerației.

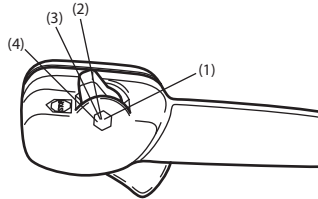

Lăsaflî motorul să se încălzească pentru câteva minute.

- 1 Accelerație maximă
- 2 Deschidere de aproximativ o treime.
- 3 Mers în gol
- 4 Contactul de oprire

Oprire

Motorul poate fi oprit deplasând butonul de oprire la poziția de oprire.

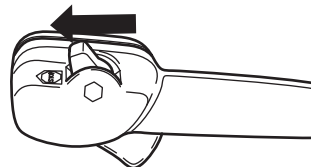

Generalități

Pentru efectuarea activităților de inspecție și întreținere, scoateți cablul de alimentare a aprinderii și bujia. Nu atingeți suprafețele fierbinți cu nicio parte a corpului.

Carburatorul

Ajustarea turăției de mers în gol

Înainte de a se începe reglajul trebuie să se verifice că filtrul de aer este curat și că capacul filtrului de aer este montat.

350BT

Setarea turăției implicite de mers în gol este: 2200 rpm.

530BT

Setarea turăției implicite de mers în gol este: 3000 rpm.

Dacă este necesar să reglați turăția de mers în gol, utilizați șurubul de reglare de pe marginea superioară a carburatorului.

Toba de eșapament

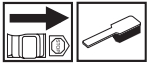

Toba de eșapament este concepută pentru a reduce nivelul de zgomot și pentru a dirija gazele de eșapament departe de operator. Gazele de eșapament sunt fierbinți și pot contine scântei, care pot cauza incendii dacă sunt dirijate spre materiale uscate și inflamabile.

Amortizorul de zgomot este dotat cu o plasă anti-scântei. Plasa anti-scântei trebuie curățată o dată pe lună. Acest lucru se efectuează cel mai bine cu o perie de sârmă.

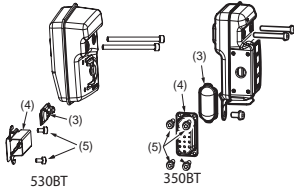

Pentru a demonta șita parascântei, procedați după cum urmează:

- Demontați șita de eșapament (4, 5).
- Demontați componenta parascântei (3).
- Scoateți șita parascântei și curățați-o cu o perie de sârmă. Înlocuiți șita parascântei dacă este defectă.
- Îndepărtați toate depunerile de calamină din intrarea și ieșirea amortizorului de zgomot și din portul de evacuare al cilindrului.

ATENȚIE! Nu folosiți niciodată mașina cu o tobă de eșapament în stare proastă.

Asigurați-vă că amortizorul de zgomot este întreg și fixat corect. Strângeți șuruburile.

- 350BT 8-12 Nm. (1)
- 530BT 7-11 Nm. (2)

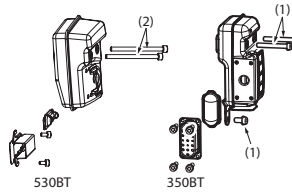

Montați și înșurubați corect componenta parascântei și fleava de eșapament (5). Strângeți la un cuplu de 2-3 Nm.



AVERTISMENT! Amortizorul de zgomot devine foarte fierbinte în timpul utilizării și rămâne în această stare o anumită perioadă de timp după oprire. Acest lucru este valabil și la turăția de mers în gol. Contactul cu aceste componente poate avea ca rezultat arsuri ale pielii. Nu uitați că există pericol de incendiu!

Sistemul de răcire



Pentru obținerea unei temperaturi de exploatare cât mai joase, mașina este prevăzută cu un sistem de răcire.

Sistemul de răcire se compune din:

- Nervuri de răcire pe cilindru.
- Filtru pentru priză de aer

Curățarea sistemului de răcire cu o perie odată pe săptămână, sau mai des în condiții de solicitare extremă. Un sistem de răcire murdar sau blocat duce la supraîncălzirea mașinii, ceea ce cauzează avarii ale pistonului și ale cilindrului. Asigurați-vă că duzele nu sunt blocate.

Filtru pentru priză de aer

Asigurați-vă că priză de aer nu este blocată pe nicio parte, inclusiv pe partea de dedesubt, de exemplu, cu frunze sau gunoi. O priză de aer infundată reduce capacitatea de suflare a dispozitivului și crește temperatura de funcționare a motorului, ceea ce poate conduce la defectarea motorului. Opriti motorul și îndepărtați obiectul.

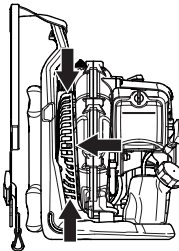

AVERTISMENT! Nu utilizați niciodată suflanta dacă filtrul nu este montat. Înainte de utilizare, asigurați-vă că filtrul este montat și că nu este deteriorat.

Bujia



Starea bujiei este influenflată de:

- O ajustare incorectă a carburatorului.
- Un amestec greoi de ulei în combustibil (prea mult sau ulei nepotrivit).
- Un filtru de aer murdar.

Acēoti factori cauzează depuneri pe electrozii bujiei având ca rezultat o funcționare defectuoasă și dificultăți de pornire.

Curățați suprafața exterioară a bujiei. Demontați și verificați distanța dintre electrozi. Se reglează la 0,6-0,7 mm sau se schimbă bujia. Aveți grijă ca bujia să aibe oșă numită protecție contra undelor radio.

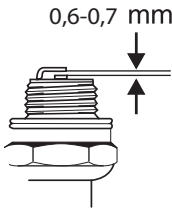

ATENȚIE! Folosiți întotdeauna bujii de tipul recomandat! O bujie incorectă poate să distrugă pistonul și cilindrul.

Filtrul de aer



Filtrul de aer trebuie curățat regulat de praf și impurități pentru a evita:

- Funcționarea defectuoasă a carburatorului
- Probleme la pornire
- Putere redusă
- Uzuri inutile ale componentelor motorului
- Consum exagerat de combustibil.

Verificați filtrul de aer și curățați-l dacă este necesar.

Evitați contactul cu suprafețele fierbinți de pe amortizorul de zgomot, de pe cilindru etc. Contactul cu aceste componente poate avea ca rezultat arsuri ale pielii.

Curățirea filtrului de aer

530BT

- Demontați capacul filtrului de aer și scoateți filtrul. Spălați-l bine în apă caldă cu săpun.
- Montați filtrul de aer și capacul filtrului de aer. Nu uitați să puneți la loc grătarul de aer. Dacă grătarul lipsește, curățătorul de aer nu este etanșat corect, iar praful poate pătrunde în cilindru.

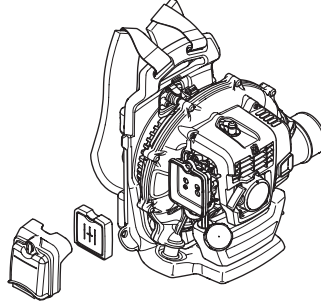

Un filtru de aer folosit un timp îndelungat nu se poate curăți perfect. De aceea este necesară schimbarea lui la intervale regulate cu unul nou. **Un filtru de aer deteriorat trebuie întotdeauna schimbat.**

Dacă mașina este folosită în condiții cu mult praf, trebuie ca filtrul de aer să fie uns. A se vedea instrucțiunile de la capitolul Ungerea filtrului de aer.

350BT

- Demontați capacul filtrului de aer și scoateți filtrul. Spălați-l bine în apă caldă cu săpun. Înainte de asamblare se verifică ca filtrul să fie uscat.

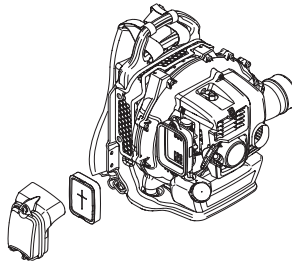

Un filtru de aer folosit un timp îndelungat nu se poate curăți perfect. De aceea este necesară schimbarea lui la intervale regulate cu unul nou. **Un filtru de aer deteriorat trebuie întotdeauna schimbat.**

Dacă mașina este folosită în condiții cu mult praf, trebuie ca filtrul de aer să fie uns. A se vedea instrucțiunile de la capitolul Ungerea filtrului de aer.

- Montați filtrul de aer și capacul filtrului de aer.

Ungerea filtrului de aer



Folosii întotdeauna ulei de filtru special. Uleiul de filtru conține un dizolvant pentru a fi ușor de distribuit uniform în interiorul filtrului. Evitați de aceea contactul cu pielea.

Introduceți filtrul într-o pungă de plastic și turnați uleiul pentru filtru. Frecați punga pentru ca uleiul să se răspândească uniform. Scoateți filtrul din pungă și scuturați restul de ulei rămas pe filtru înainte de a monta filtrul pe mașină. Nu folosiți niciodată ulei de motor obișnuit. Acesta se scurge destul de rapid și se depune la baza filtrului.

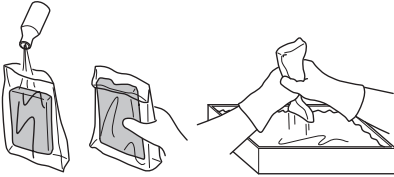

Curea de pe umeri

În cazul în care curea pentru umăr este avariata, aceasta se poate rupe în timpul utilizării, iar dispozitivul poate cădea, provocând vătămări corporale. Urmați instrucțiunile de mai jos pentru a înlocui curea pentru umăr.

- 1 Îndepărtați clema de pe curea.
- 2 Introduceți capătul curelei prin agățătoare.
- 3 Montați clema pe curea.



AVERTISMENT! Verificați dacă ȃtutul rotund și gros din clema este introdus în curea. Dacă acesta este introdus incorect, poate provoca vătămări corporale.

ŽNTREŲNERE

Planificarea ųntrefinerii

Mai jos gŃsifiŃi cŃteva instrucŃiuni generale de ųntrefinere. DacŃ vŃ sunt necesare informaŃii suplimentare, adresafi-vŃ atelierului de ųntrefinere.

ųntrefinere	ųntrefinere zilnicŃ	ųntrefinere sŃptŃmŃnalŃ	ųntrefinere lunarŃ
CurŃflafi maŃina ųn exterior.	X		
Verificafi funcŃionarea sigurŃ a controlului acceleraŃiei.	X		
Controlafi cŃ contactul de oprire funcŃioneazŃ.	X		
CurŃflafi filtrul de aer. Schimbafi-l dacŃ este necesar.	X		
Verificafi ca Ńuruburile Ńi piuliŃele sŃ fie strŃnse.	X		
Controlafi ca sŃ nu existe scurgeri de combustibil de la motor, rezervor sau tuburile de combustibil.	X		
Controlafi ca filtrul de combustibil sŃ nu fie murdar sau ca tubul de combustibil sŃ nu aibe fisuri sau alte defecte. Schimbafi piesele dacŃ este necesar.	X		
CurŃflafi sau schimbafi captatorul de scŃnte al tobei de ŃŃpament (e valabil doar pentru tobe de ŃŃpament fŃrŃ catalizator).	X		
Asigurafi-vŃ ųntotdeauna cŃ toate feŃele prizei de aer nu sunt blocate.	X		
Controlafi demarorul cu Ńnurul lui.		X	
Controlafi ca elementele amortizoare de vibraŃii sŃ nu fie deteriorate.		X	
CurŃflafi suprafaŃa exterioarŃ a bujiei. Demontafi Ńi verificafi distanŃa dintre electrozi. Se regleazŃ la 0,6-0,7 mm sau se schimbŃ bujia. AveŃi grijŃ ca bujia sŃ aibe ŃŃa numitŃ protecfie contra undelor radio.		X	
Curafi sistemul de rŃcire al maŃinii.		X	
CurŃflafi carburatorul ųn exterior Ńi porŃiunea din jurul lui.		X	
Controlafi toate cablurile Ńi conexiunile electrice.			X
Se schimbŃ bujia. AveŃi grijŃ ca bujia sŃ aibe ŃŃa numitŃ protecfie contra undelor radio.			X
Controlafi Ńi eventual curŃflafi captatorul de scŃnte al tobei de ŃŃpament (e valabil doar pentru tobe de ŃŃpament cu catalizator).			X
CurŃflafi rezervorul de carburant.			X

DATE TEHNICE

Date tehnice

Date tehnice	530BT	350BT
Motor		
Volumul cilindrului, cm ³	29,5	50,2
Turație la mers în gol, rpm	3000	2200
Putere maximă motor, conform ISO 8893, kW/ rpm		
Tobă de eșapament cu catalizator	Nu	Nu
Sistem de aprindere reglat prin turație	Nu	Da
Sistem de aprindere		
Bujia	NGK CMR7H/ TORCH AC7R	NGK CMR7H/ TORCH AC7R
Distanța între electrozi, mm	0,6-0,7	0,6-0,7
Sistemul de alimentare și ungere		
Volumul rezervorului de combustibil, litri	0,85	1,25
Greutate		
Greutate fără combustibil, kg	6,75	10,2
Producere de zgomot		
(vezi nota 1)		
Nivelul efectului sonor, măsurat dB(A)	102	104
Nivelul efectului sonor, garantat L _{WA} dB(A)	102	104
Nivele de zgomot		
(vezi nota 2)		
Nivelul echivalent al presiunii sonore la urechea operatorului, măsurat conform EN15503 dB(A)	91	95
Nivele de vibrații		
(vezi nota 3)		
Nivele echivalente de vibrații (a _{h_v,eq}) la mâner, măsurate în conformitate cu EN15503, m/s ²	2,5	2,1
Performanța ventilatorului		
Viteză maximă a aerului cu duză standard, m/s:	65	80
Debit de aer cu duză standard, m ³ /min	10.6	14
Volumul mediu de aer la capac, m ³ /min	13.1	19,6

Nota 1: Producere de zgomot în mediul înconjurător măsurat ca o efect sonor (L_{WA}) conform directivei EG 2000/14/EG. Nivelul de putere a sunetului raportat pentru aparat a fost măsurat cu accesoriul original de tăiere care emite cel mai ridicat nivel. Diferența dintre puterea garantată a sunetului și cea măsurată este aceea că puterea garantată a sunetului include, de asemenea, dispersia în rezultatul de măsurare și variațiile dintre diferitele aparate ale aceluiași model conform Directivei 2000/14/EC.

Nota 2: Nivelul echivalent al presiunii sunetului este calculat la un ciclu de lucru cu durată de 1/7 pentru mersul în gol și de 6/7 pentru accelerare. Datele raportate pentru nivelul echivalent de presiune a sunetului pentru dispozitiv includ o dispersie statistică tipică (deviere standard) de 1 dB (A).

Nota 3: Nivelul echivalent de vibrații este calculat la un ciclu de lucru cu durată de 1/7 pentru mersul în gol și de 6/7 pentru accelerare. Datele raportate pentru nivelul echivalent de vibrații includ o dispersie statistică tipică (deviere standard) de 1 m/s².

DATE TEHNICE

Declaratie de conformitate EC (Valabil doar în Europa)

Husqvarna AB, SE-561 82 Huskvarna, Suedia, tel. +46-36-146500, declară pe propria răspundere că suflantele **Husqvarna 530BT, 350BT** cu serii din 2016 și ulterioare (anul este prezentat clar pe plăcuța de identificare, urmat de serie), respectă cerințele DIRECTIVEI CONSILIULUI:

- din 17 mai 2006 „referitoare la aparat” **2006/42/EC**.
- - **2014/30/UE** din 26 februarie 2014, cu privire la compatibilitatea electromagnetică
- - **2000/14/EC** din 8 mai 2000, cu privire la poluarea fonică a mediului înconjurător Evaluarea conformității cu respectarea Anexei V.

Pentru informații referitoare la emisiile sonore, consultați capitolul Date tehnice. Au fost aplicate următoarele standarde: **EN ISO 12100-2/A1:2009, CISPR 12:2009, EN 15503:2009**

SMP Svensk Maskinprovning AB, Box 7035, SE-750 07 Uppsala, Suedia, a efectuat un control tipic, neobligatoriu pentru Husqvarna AB. Certificatele au numerele:

SEC/09/2102 - 530BT, **SEC/09/2103** - 350BT

Huskvarna 30 martie 2016



Per Gustafsson, director de dezvoltare (Reprezentant autorizat pentru Husqvarna AB și responsabil cu documentația tehnică.)

www.husqvarna.com

Original instructions
Bruksanvisning i original
Originale instruktioner
Alkuperäiset ohjeet
Originale instruksjoner
Instructions d'origine
Originele instructies
Istruzioni originali
Instrucciones originales
Originalanweisungen
Instruções originais
Оригинальные инструкции

Оригинални инструкции
Eredeti útmutatás
Instrukcja oryginalna
Originaaljuhend
Instrukcijas oriģinālvalodā
Originalios instrukcijos
Originalne upute
Izvirna navodila
Původní pokyny
Αρχικές οδηγίες
Instrucțiuni inițiale

1154056-38



2016-05-23