

**Bedienungsanweisung**

**Manuel d'utilisation  
Gebruiksaanwijzing**

**536LiPX**



Lesen Sie die Bedienungsanweisung sorgfältig durch und machen Sie sich mit dem Inhalt vertraut, bevor Sie das Gerät benutzen.

Lire attentivement et bien assimiler le manuel d'utilisation avant d'utiliser la machine.

Neem de gebruiksaanwijzing grondig door en gebruik de machine niet voor u alles duidelijk heeft begrepen.

**DE (2-33)**

**FR (34-65)**

**NL (66-97)**

# SYMBOLERKLÄRUNG

## Symbole am Gerät:

Übersetzung der originalen schwedischen Bedienungsanleitung.

**WARNUNG!** Ein Freischneider mit Kettenantrieb, der falsch oder nachlässig benutzt wird, ist ein gefährliches Gerät, das schwere und sogar tödliche Verletzungen verursachen kann. Es ist sehr wichtig, dass Sie den Inhalt dieser Bedienungsanleitung lesen und verstehen. Lesen Sie die Bedienungsanweisung sorgfältig durch und machen Sie sich mit dem Inhalt vertraut, bevor Sie das Gerät benutzen.

Benutzen Sie immer:

- Schutzhelm in Bereichen, in denen Gefahr durch herabfallende Gegenstände bestehen kann
- Einen zugelassenen Gehörschutz
- Zugelassener Augenschutz

Dieses Produkt stimmt mit den geltenden CE-Richtlinien überein.

Der Anwender des Geräts hat darauf zu achten, dass während der Arbeit keine Menschen oder Tiere näher als 15 m herankommen.

Stets zugelassene Schutzhandschuhe tragen.

Rutschfeste und stabile Stiefel tragen.

Das Symbol auf dem Produkt oder der Verpackung gibt an, dass dieses Produkt nicht im Hausmüll entsorgt werden darf. Dieses Produkt muss in einer angemessenen Verwertungsanlage entsorgt werden. (nur für Europa)

Pfeile, die die Grenzen für die Platzierung des Handgriffhalters markieren.

Gleichstrom.

Alle Körperteile von heißen Oberflächen fernhalten.

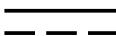

Befüllung mit Sägekettenöl.



Rotationsrichtung der Sägekette, Betriebszeit/Leerlauf.

## Symbole auf dem Akku und/oder auf dem Ladegerät:

Dieses Produkt muss in einer angemessenen Verwertungsanlage entsorgt werden. (nur für Europa)



Störungsfreier Transformator



Ladegerät nur in Innenräumen verwenden und lagern.



Doppelt isoliert



**Sonstige Symbole/Aufkleber am Gerät beziehen sich auf spezielle Zertifizierungsanforderungen, die in bestimmten Ländern gelten.**

## Symbole in der Bedienungsanleitung:

Das Gerät wird über die Ein-/Aus-Taste ein- und ausgeschaltet. Stets Batterie entnehmen, um den versehentlichen Start des Geräts zu verhindern.



Stets zugelassene Schutzhandschuhe tragen.



Regelmäßige Reinigung ist notwendig.

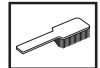

Visuelle Kontrolle.



Batterie ausbauen. **WICHTIG!** Stets Batterie entnehmen, um den versehentlichen Start des Geräts zu verhindern.



# SYMBOLERKLÄRUNG

Die folgenden Symbole und Aufkleber finden Sie auf Ihrem Freischneider mit Kettenantrieb, der Batterie und dem Ladegerät:

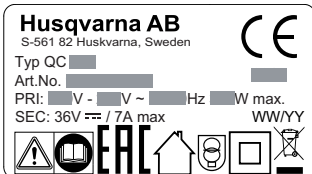
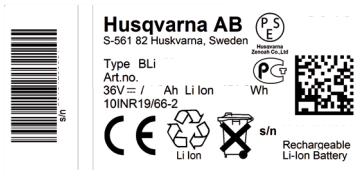
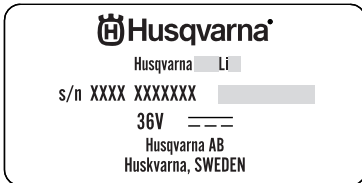

# INHALT

## Inhalt

### SYMBOLERKLÄRUNG

|  |   |
|--|---|
| Symbole am Gerät: .....                                | 2 |
| Symbole auf dem Akku und/oder auf dem Ladegerät: ..... | 2 |
| Symbole in der Bedienungsanweisung: .....              | 2 |

### INHALT

|  |   |
|--|---|
| Inhalt .....                                   | 4 |
| Vor dem Start ist Folgendes zu beachten: ..... | 4 |

### Einleitung

|                            |   |
|----------------------------|---|
| Sehr geehrter Kunde! ..... | 5 |
|----------------------------|---|

### Was ist was?

|                    |   |
|--------------------|---|
| Was ist was? ..... | 6 |
|--------------------|---|

### Allgemeine Sicherheitsvorschriften

|  |    |
|--|----|
| Allgemeine Sicherheitshinweise für elektrisch betriebene Werkzeuge ..... | 7  |
| Persönliche Schutzausrüstung .....                                       | 10 |
| Batterie und Ladegerät .....   | 11 |
| Sicherheitsausrüstung des Gerätes .....                                  | 12 |
| Schneidausrüstung .....  | 13 |

### Montage

|                                     |    |
|-------------------------------------|----|
| Montage des Loophandgriffs .....    | 20 |
| Montage von Schiene und Kette ..... | 20 |
| Drehen des Sägekopfs .....          | 20 |
| Montage des Asthakens .....         | 21 |
| Ausbau des Schockabsorbers .....    | 21 |
| Gurtsystem .....                    | 21 |

### Handhabung der Batterie

|   |    |
|---|----|
| Batterie .....  | 23 |
| Batterieladegerät .....                               | 23 |
| Transport und Aufbewahrung .....                      | 24 |
| Entsorgung von Batterie, Ladegerät und Maschine ..... | 24 |

### Starten und Stoppen

|                                       |    |
|---------------------------------------|----|
| Kontrolle vor dem Start .....         | 25 |
| Batterie in das Gerät einsetzen. .... | 25 |
| Starten und stoppen .....             | 25 |

### Arbeitstechnik

|                                      |    |
|--------------------------------------|----|
| Allgemeine Arbeitsvorschriften ..... | 26 |
| Forstfreischneiden .....             | 27 |
| Entasten des Stamms .....            | 28 |

### Wartung

|                              |    |
|------------------------------|----|
| Inspektion und Wartung ..... | 29 |
| Störungssuchplan .....       | 30 |
| Wartungsschema .....         | 31 |

### Technische Daten

|                                |    |
|--------------------------------|----|
| Technische Daten .....         | 32 |
| EG-Konformitätserklärung ..... | 33 |

## Vor dem Start ist Folgendes zu beachten:

Die Bedienungsanweisung sorgfältig durchlesen.



**WARNUNG!** Eine längerfristige Beschallung mit Lärm kann zu bleibenden Gehörschäden führen. Stets einen Gehörschutz tragen.



**WARNUNG!** Unter keinen Umständen darf die ursprüngliche Konstruktion des Gerätes ohne Genehmigung des Herstellers geändert werden. Es ist immer Originalzubehör zu verwenden. Unzulässige Änderungen und/oder unzulässiges Zubehör können zu schweren oder sogar tödlichen Verletzungen des Anwenders oder anderer Personen führen.



**WARNUNG!** Ein Freischneider mit Kettenantrieb, der falsch oder nachlässig benutzt wird, ist ein gefährliches Gerät, das schwere und sogar tödliche Verletzungen verursachen kann. Es ist sehr wichtig, dass Sie den Inhalt dieser Bedienungsanleitung lesen und verstehen.



---

# EINLEITUNG

---

## Sehr geehrter Kunde!

Herzlichen Glückwunsch zu Ihrem Kauf eines Husqvarna-Produkts! Husqvarnas Geschichte reicht bis ins Jahr 1689 zurück, als König Karl XI eine Fabrik an den Ufern des Flusses Huskvarna errichten ließ, in der Musketen gefertigt werden sollten. Die Lage am Huskvarna bot sich an, da der Fluss zur Erzeugung von Wasserkraft verwendet wurde und so als Wasserkraftwerk diente. In den mehr als 300 Jahren seit dem Bestehen des Husqvarna-Werks wurden unzählige Produkte hergestellt, angefangen von Holzöfen bis hin zu modernen Küchenmaschinen, Nähmaschinen, Fahr- und Motorrädern usw. 1956 wurde der erste Motorrasenmäher auf den Markt gebracht, gefolgt von der Motorsäge 1959, und in diesem Bereich ist Husqvarnas auch heute tätig.

Husqvarna ist gegenwärtig einer der weltführenden Hersteller von Forst- und Gartenmaschinen und legt vor allem Wert auf Qualität und Leistungskraft. Das Unternehmenskonzept umfasst die Entwicklung, Herstellung und den Vertrieb von Produkten für den Einsatz in Wald und Garten sowie in der Bauindustrie. Husqvarnas Ziel ist es, auch in den Bereichen Ergonomie, Benutzerfreundlichkeit, Sicherheit und Umwelt führend zu sein – dies lässt sich an vielen Details erkennen, die aus diesen Gesichtspunkten heraus entwickelt wurden.

Wir sind überzeugt, dass Sie mit der Qualität und Leistung unserer Produkte über lange Jahre mehr als zufrieden sein werden. Mit dem Erwerb unserer Produkte erhalten Sie professionelle Hilfe bei Reparaturen und Service, falls doch einmal etwas passieren sollte. Haben Sie die Maschine nicht bei einem unserer Vertragshändler gekauft, fragen Sie dort nach der nächsten Servicewerkstatt.

Wir hoffen, dass Sie mit Ihrer Maschine über lange Jahre zufrieden sein werden. Denken Sie daran, diese Bedienungsanleitung sicher aufzubewahren. Die genaue Befolgung ihres Inhalts (Verwendung, Service, Wartung usw.) verlängert die Lebensdauer der Maschine erheblich und erhöht zudem ihren Wiederverkaufswert. Sollten Sie Ihre Maschine verkaufen, händigen Sie dem neuen Besitzer bitte auch die Bedienungsanleitung aus.

Vielen Dank, dass Sie sich für ein Husqvarna-Produkt entschieden haben.

Die Husqvarna AB arbeitet ständig an der Weiterentwicklung ihrer Produkte und behält sich daher das Recht auf Änderungen ohne vorherige Ankündigung, z. B. von Form und Aussehen, vor.

# WAS IST WAS?

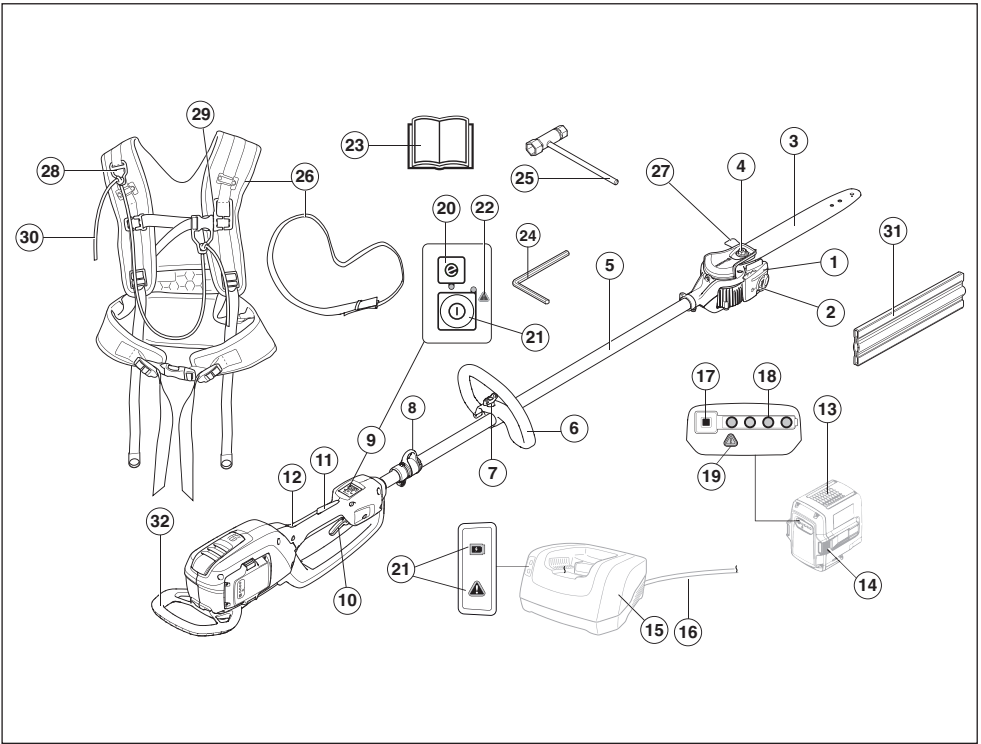

## Was ist was?

- |                                |  |
|--------------------------------|--|
| 1 Sägekopf                     | 17 Taste für Ladestandsanzeige           |
| 2 Behälter Sägekettenöl        | 18 Batterieladezustand                   |
| 3 Führungsschiene              | 19 Warnanzeiger (ERROR LED)              |
| 4 Schienenmutter               | 20 SavE-Taste (Energiespartaste)         |
| 5 Führungsrohr                 | 21 Ein-/Aus-Taste                        |
| 6 Loophandgriff                | 22 Betriebs- und Warnanzeige (ERROR LED) |
| 7 Handgriffeinstellung         | 23 Bedienungsanweisung                   |
| 8 Aufhängehaken Tragegurt      | 24 Inbusschlüssel 4 mm                   |
| 9 Tastatur                     | 25 Kombischlüssel                        |
| 10 Gashebel                    | 26 Gurtsystem                            |
| 11 Gashebelsperre              | 27 Asthaken                              |
| 12 Hinterer Handgriff          | 28 Befestigungsöse, Tragegurt            |
| 13 Batterie (Zubehör)          | 29 Befestigungsöse, Brustgurt            |
| 14 Batterieeintriegeltaste     | 30 Elastischer Faden                     |
| 15 Batterieladegerät (Zubehör) | 31 Transportschutz, Führungsschiene      |
| 16 Stromkabel                  | 32 Stoßschutz                            |

# ALLGEMEINE SICHERHEITSVORSCHRIFTEN

## Allgemeine Sicherheitshinweise für elektrisch betriebene Werkzeuge

Lesen Sie die Bedienungsanweisung sorgfältig durch und machen Sie sich mit dem Inhalt vertraut, bevor Sie das Gerät benutzen.

Das Gerät ist nur für das Schneiden von Ästen und Zweigen konstruiert.

Stets Batterie entnehmen, um den versehentlichen Start des Geräts zu verhindern.



**WARNUNG! Lesen Sie sämtliche Sicherheitshinweise und Anweisungen durch. Die Nichtbeachtung der Warnhinweise und Anweisungen kann Stromschlag, Brand und/oder schwere Verletzungen zur Folge haben.**

### WICHTIG!

Bewahren Sie alle Warnhinweise und Anweisungen für spätere Referenzzwecke auf. Die Bezeichnung "Elektrowerkzeug" in den Warnhinweisen bezieht sich auf ein Elektrowerkzeug mit Netzbetrieb (über ein Kabel) oder Akkubetrieb (kabellos).

## Sicherheit im Arbeitsbereich

- **Sorgen Sie für einen sauberen und gut ausgeleuchteten Arbeitsbereich.** Durch zugestellte oder dunkle Arbeitsbereiche steigt die Unfallgefahr stark an.
- **Betreiben Sie Elektrowerkzeuge niemals an Orten, an denen Explosionsgefahr besteht, z. B. in der Nähe von leicht entflammaren Flüssigkeiten, Gasen oder Stäuben.** Bei der Arbeit mit Elektrowerkzeugen kann es zu Funkenbildung kommen, wodurch sich Stäube oder Dämpfe entzünden können.
- **Sorgen Sie bei der Arbeit mit Elektrowerkzeugen dafür, dass sich keine Kinder oder unbefugten Personen in der Nähe befinden.** Durch Ablenkungen können Sie die Kontrolle über das Werkzeug verlieren.

## Persönliche Sicherheit

- **Bleiben Sie wachsam, achten Sie auf das, was Sie tun, und setzen Sie gesunden Menschenverstand ein, wenn Sie mit Elektrowerkzeugen arbeiten. Benutzen Sie keine Elektrowerkzeuge, wenn Sie müde sind oder unter Einfluss von Drogen, Alkohol oder Medikamenten stehen.** Bei der Arbeit mit Elektrowerkzeugen können bereits kurze Phasen der Unaufmerksamkeit zu schweren Verletzungen führen.
- **Benutzen Sie Schutzausrüstung. Tragen Sie stets einen Augenschutz.** Schutzausrüstung wie

Staubmaske, rutschsichere Sicherheitsschuhe, Schutzhelm und Gehörschutz senkt bei angemessenem Einsatz das Verletzungsrisiko.

- **Vermeiden Sie ein unbeabsichtigtes Anlaufen. Achten Sie darauf, dass sich der Schalter in der Aus-Stellung (OFF) befindet, bevor Sie das Elektrowerkzeug an das Netz anschließen oder es hochheben oder herumtragen.** Durch Herumtragen von Elektrowerkzeugen mit dem Finger am Schalter oder das Einstecken des Steckers bei betätigtem Schalter kann es zu Unfällen kommen.
- **Entfernen Sie sämtliche Einstellschlüssel, bevor Sie das Elektrowerkzeug einschalten.** Ein an einem beweglichen Teil des Elektrowerkzeugs angebrachter Schlüssel kann zu Verletzungen führen.
- **Sorgen Sie für einen festen Stand. Achten Sie jederzeit darauf, sicher zu stehen und das Gleichgewicht zu bewahren.** Dadurch haben Sie das Elektrowerkzeug in unerwarteten Situationen besser im Griff.
- **Kleiden Sie sich richtig. Tragen Sie niemals lose sitzende Kleidung oder Schmuck. Halten Sie Haar, Kleidung und Handschuhe von beweglichen Teilen fern.** Lose Kleidung, Schmuck oder langes Haar kann von beweglichen Teilen erfasst werden.
- **Wenn Anschlüsse für Staubsaug- und Staubsammelvorrichtungen vorhanden sind, sorgen Sie dafür, dass diese richtig angeschlossen und eingesetzt werden.** Die Verwendung von Staubsammelvorrichtungen kann staubbezogene Gefahren mindern.
- Die Vibrationsemissionen während der tatsächlichen Verwendung des Elektrowerkzeugs können abhängig von der Verwendungsart des Werkzeugs vom angegebenen Gesamtwert abweichen. Bediener sollten Sicherheitsmaßnahmen für den eigenen Schutz ergreifen, die auf einer Beurteilung der Exposition unter tatsächlichen Nutzungsbedingungen beruht. Dabei sind alle Teile des Betriebszyklus zu berücksichtigen, z. B. abgesehen vom Gashebelbetrieb, die Zeiten, wenn das Werkzeug ausgeschaltet ist und wenn es im Leerlauf betrieben wird.

## Verwendung und Pflege von Elektrowerkzeugen

- **Überbeanspruchen Sie Elektrowerkzeuge nicht. Benutzen Sie das richtige Elektrowerkzeug für Ihren Einsatzzweck.** Das richtige Elektrowerkzeug erledigt seine Arbeit bei bestimmungsgemäßem Einsatz besser und sicherer.
- **Benutzen Sie das Elektrowerkzeug nicht, wenn es sich nicht am Schalter ein- und ausschalten lässt.** Jedes Elektrowerkzeug, das nicht mit dem Schalter betätigt werden kann, stellt eine Gefahr dar und muss repariert werden.
- **Trennen Sie das Elektrowerkzeug von der Stromversorgung bzw. vom Akku, bevor Sie**

# ALLGEMEINE SICHERHEITSVORSCHRIFTEN

Einstellarbeiten vornehmen, Zubehörteile austauschen oder das Elektrowerkzeug verstauen. Solche präventiven Sicherheitsmaßnahmen verhindern den unbeabsichtigten Anlauf des Elektrowerkzeugs.

- **Lagern Sie nicht benutzte Elektrowerkzeuge außerhalb der Reichweite von Kindern und lassen Sie nicht zu, dass Personen das Elektrowerkzeug bedienen, die nicht mit dem Werkzeug selbst und/oder diesen Anweisungen vertraut sind.** Elektrowerkzeuge stellen in ungeschulten Händen eine Gefahr dar.
- **Halten Sie Elektrowerkzeuge in Stand. Prüfen Sie auf Fehlausrichtungen, sicheren Halt und Leichtgängigkeit beweglicher Teile, Beschädigungen von Teilen sowie auf jegliche andere Zustände, die sich auf den Betrieb des Elektrowerkzeugs auswirken können. Bei Beschädigungen lassen Sie das Elektrowerkzeug reparieren, bevor Sie es benutzen.** Viele Unfälle mit Elektrowerkzeugen sind auf schlechte Wartung zurückzuführen.
- **Halten Sie Schneidwerkzeuge scharf und sauber.** Ordnungsgemäß gewartete Schneidwerkzeuge mit scharfen Schneidkanten bleiben seltener hängen und sind einfacher zu beherrschen.
- **Benutzen Sie Elektrowerkzeuge, Zubehör, Werkzeugspitzen und Ähnliches in Übereinstimmung mit diesen Anweisungen und auf die für das jeweilige Elektrowerkzeug bestimmungsgemäße Weise und beachten Sie dabei die jeweiligen Arbeitsbedingungen und die Art der auszuführenden Arbeiten.** Der bestimmungswidrige Einsatz von Elektrowerkzeugen kann zu gefährlichen Situationen führen.

## Verwendung und Pflege von batteriebetriebenen Werkzeugen

- **Eine Aufladung darf nur mit dem vom Hersteller vorgeschriebenen Ladegerät durchgeführt werden.** Durch ein für einen bestimmten Batterietyp geeignetes Ladegerät kann Brandgefahr entstehen, wenn es für eine andere Batterie verwendet wird.
- **Verwenden Sie Elektrowerkzeuge nur mit speziell ausgezeichneten Batterien.** Die Verwendung anderer Batterien kann zu Verletzungs- und Brandgefahr führen.
- **Wenn eine Batterie nicht verwendet wird, muss sie von anderen Metallgegenständen wie Büroklammern, Münzen, Schlüsseln, Nägeln, Schrauben o. Ä. ferngehalten werden, durch die die beiden Klemmen miteinander verbunden werden könnten.** Durch Kurzschluss der Batterieklemmen kann es zu Verbrennungen oder Bränden kommen.
- **Bei falschem Gebrauch kann Flüssigkeit aus der Batterie austreten; vermeiden Sie dabei jeglichen Hautkontakt. Bei versehentlichem Hautkontakt**

**sofort mit Wasser abspülen. Wenn Flüssigkeit in die Augen gelangt, suchen Sie einen Arzt auf.** Durch austretende Flüssigkeit aus der Batterie kann es zu Reizungen oder Verbrennungen kommen.

## Service

- **Lassen Sie Elektrowerkzeuge durch qualifiziertes Fachpersonal und unter Verwendung identischer Ersatzteile warten.** Auf diese Weise wird dafür gesorgt, dass die Sicherheit des Elektrowerkzeugs nicht beeinträchtigt wird.

## Sicherheitswarnungen für Freischneider – eigene Sicherheit

- **Halten Sie bei Verwendung des Freischneiders alle Körperteile von der Sägekette fern. Stellen Sie vor Beginn des Freischneidens sicher, dass nichts die Sägekette berührt.** Nur ein Moment der Unachtsamkeit bei der Verwendung kann dazu führen, dass Ihre Kleidung und Körperteile in der Sägekette einklemmen.
- **Halten Sie den Freischneider immer mit der rechten Hand am hinteren Griff und mit der linken Hand am vorderen Griff.** Das Festhalten des Freischneiders auf andere Weise erhöht die Verletzungsgefahr und ist nicht zulässig.
- **Halten Sie das Elektrowerkzeug nur an der isolierten Griffoberfläche fest, da die Sägekette sonst ggf. in Kontakt mit verborgener Verkabelung oder mit dem Netzkabel kommt.** Eine Sägekette, die mit einem stromführenden Leiter in Kontakt kommt, kann freiliegende Metallteile des Elektrowerkzeugs unter Strom setzen und dem Bediener einen elektrischen Schlag versetzen.
- **Verwenden Sie den Freischneider nicht in Bäumen.** Die Verwendung des Freischneiders in Bäumen kann zu Verletzungen führen.
- **Tragen Sie eine Schutzbrille und einen Gehörschutz. Weitere Schutzkleidung für Kopf, Hände, Beine und Füße wird empfohlen.** Angemessene Schutzkleidung verringert das Verletzungsrisiko durch umherfliegende Bruchstücke oder durch versehentlichen Kontakt mit der Sägekette.
- **Stehen Sie immer in einer stabilen Position und verwenden Sie den Freischneider nur, wenn Sie auf stabilem, sicherem und ebenem Untergrund stehen.** Auf rutschigem oder instabilem Untergrund, wie z. B. Leitern können Sie das Gleichgewicht oder die Kontrolle über den Freischneider verlieren.
- **Geben Sie Acht vor zurückschnellenden Ästen, die unter Spannung stehen.** Wenn die Spannung des Holzes nachlässt, kann der unter Spannung stehende Ast den Bediener treffen und/oder der Freischneider außer Kontrolle geraten.
- **Gehen Sie beim Schneiden von Dickicht und Jungbäumen besonders umsichtig vor.** Das dünne Material kann sich in der Sägekette verfangen und in

# ALLGEMEINE SICHERHEITSVORSCHRIFTEN

Ihre Richtung geschleudert werden bzw. Sie aus dem Gleichgewicht bringen.

- **Tragen Sie den Freischneider bei ausgeschaltetem Motor am vorderen Griff und immer von Ihrem Körper abgewandt. Bringen Sie immer den Führungsschienenschutz während des Transports und der Lagerung des Freischneiders an.** Der richtige Umgang mit dem Hochtaster reduziert die Gefahr eines unbeabsichtigten Kontakts mit der Sägekette.
- **Befolgen Sie die Anweisungen zum Schmieren, zum Spannen der Kette und zum Wechseln des Zubehörs.** Eine falsch gespannte oder geschmierte Sägekette kann reißen oder das Rückschlagrisiko erhöhen.
- **Halten Sie die Griffe trocken, sauber und frei von Öl und Fett.** Rutschige, ölige Griffe können zum Kontrollverlust führen.
- **Sägen Sie nur in Holz. Verwenden Sie den Freischneider nicht für Gegenstände, für die er nicht vorgesehen ist. Verwenden Sie den Freischneider beispielsweise nicht für das Sägen in Kunststoff, Mauerwerk oder Baustoffe, die nicht aus Holz bestehen.** Das Verwenden des Freischneiders für Gegenstände, für die er nicht vorgesehen ist, kann gefährliche Situationen hervorrufen.

## Ursachen für Rückschlag und Vermeiden durch den Bediener

Es kann zu einem Rückschlag kommen, wenn die Schienenspitze ein Objekt berührt oder wenn sich ein Spalt im Holz schließt und die Sägekette einklemmt. Der Kontakt mit der Führungsschienenspitze kann in einigen Fällen zu einer plötzlichen Umkehrreaktion und einem Rückschlag der Führungsschiene in Richtung des Bedieners führen. Ein Festklemmen der Sägekette an der Oberseite der Führungsschiene kann dazu führen, dass sie schnell zurück zum Bediener gedrückt wird. Bei derartigen Reaktionen können Sie die Kontrolle über den Freischneider verlieren, wodurch ernsthafte Verletzungen entstehen können. Verlassen Sie sich nicht nur auf der Sicherheitssfunktionen, die in dem Freischneider integriert sind. Als Bediener eines Freischneiders sollten Sie verschiedene Maßnahmen ergreifen, um bei Sägearbeiten unfall- und verletzungsfrei zu bleiben. Ein Rückschlag ist das Ergebnis einer falschen Verwendung des Werkzeugs und/oder falscher Bedienungsverfahren und kann durch die richtigen nachfolgend beschriebenen Sicherheitsmaßnahmen vermieden werden.

- **Halten Sie das Gerät mit den Daumen und Fingern um den Griff des Freischneiders und beiden Händen an den Griffen fest. Positionieren Sie Ihren Körper und Ihre Arme so, dass Sie bei Rückschlägen weiterhin einen stabilen Stand haben.** Die Kraft eines Rückschlags kann vom Bediener kontrolliert werden, wenn die richtigen

Maßnahmen ergriffen werden. Lassen Sie den Freischneider auf keinen Fall los.

- **Strecken Sie sich nicht zu weit vor und sägen Sie nicht über Schulterhöhe.** Dadurch kann unbeabsichtigter Kontakt mit der Spitze vermieden werden und eine bessere Kontrolle des Freischneiders in unerwarteten Situationen gewährleistet werden.
- **Verwenden Sie nur die vom Hersteller angegebenen Ersatzschwerter und Ketten.** Falsche Schwerter und Ketten können zum Kettenbruch und/oder zu Rückschlägen führen.
- **Befolgen Sie die Herstelleranweisungen zum Schärfen und Warten der Sägekette.** Das Verringern der Tiefenmesserhöhe kann zu stärkeren Rückschlägen führen.

### WICHTIG!

Vor allen Wartungsarbeiten am Gerät stets die Batterie entnehmen.

Nationale oder regionale Bestimmungen regeln ggf. die Verwendung. Die festgelegten Bestimmungen erfüllen.

Kinder nicht mit dem Gerät spielen lassen. Das Gerät ist kein Spielzeug!

Das Gerät für Kinder unzugänglich aufbewahren. Kinder oder nicht im Gebrauch des Geräts und/oder der Batterie geschulte Personen dürfen Gerät bzw. Batterie weder bedienen noch warten. Unter Umständen gelten gesetzlich vorgeschriebene Altersbeschränkungen.

Niemals mit einem Gerät arbeiten, das ohne Zustimmung des Herstellers modifiziert wurde und nicht länger mit der Originalausführung übereinstimmt.

Tragen Sie persönliche Schutzausrüstung. Siehe die Anweisungen unter der Überschrift "Persönliche Schutzausrüstung".

Der Anwender des Geräts hat darauf zu achten, dass während der Arbeit keine Menschen oder Tiere näher als 15 m herankommen.

Der Gebrauch des Geräts bei schlechtem Wetter, u. a. Nebel, Regeln, starker Wind, große Kälte usw., sollte vermieden werden. Extrem heißes Wetter kann zur Überhitzung des Geräts führen.

Niemals mit einem defekten Gerät arbeiten. Die Kontroll-, Wartungs- und Serviceanweisungen in dieser Bedienungsanweisung sind genau zu befolgen. Gewisse Wartungs- und Servicemaßnahmen sind von geschulten, qualifizierten Fachleuten auszuführen. Siehe Anweisungen unter dem Titel Wartung.

Vor dem Gebrauch der Maschine eine Gesamtüberprüfung durchführen, siehe Wartungsplan.

# ALLGEMEINE SICHERHEITSVORSCHRIFTEN



**WARNUNG!** Diese Maschine erzeugt beim Betrieb ein elektromagnetisches Feld. Dieses Feld kann sich unter bestimmten Bedingungen auf die Funktionsweise aktiver oder passiver medizinischer Implantate auswirken. Um die Gefahr für schwere oder tödliche Verletzungen auszuschließen, sollten Personen mit einem medizinischen Implantat vor der Nutzung dieser Maschine ihren Arzt und den Hersteller des Implantats konsultieren.



**WARNUNG!** Niemals Kindern erlauben, das Gerät zu benutzen oder sich in seiner Nähe aufzuhalten. Da das Gerät leicht zu starten ist, könnten auch Kinder bei unzureichender Aufsicht in der Lage sein, das Gerät zu starten. Dies kann zu schweren Verletzungen führen. Daher stets die Batterie entfernen, wenn das Gerät unbeaufsichtigt ist.

## Persönliche Schutzausrüstung

### WICHTIG!

Ein unsachgemäß oder nachlässig angewendeter Hochentaster kann zu einem gefährlichen Gerät werden und zu schweren oder gar lebensgefährlichen Verletzungen führen. Es ist sehr wichtig, dass Sie den Inhalt dieser Bedienungsanleitung lesen und verstehen.

Bei der Benutzung des Gerätes muss die vorgeschriebene persönliche Schutzausrüstung angewendet werden. Die persönliche Schutzausrüstung beseitigt nicht die Unfallgefahr, begrenzt aber den Umfang der Verletzungen und Schäden. Bei der Wahl der Schutzausrüstung einen Fachhändler um Rat fragen.



**WARNUNG!** Bei Benutzung von Gehörschützern immer auf Warnsignale oder Zurufe achten. Den Gehörschutz immer abnehmen, sobald der Motor abgestellt ist.

### SCHUTZHELM MIT VISIER

Schutzhelm in Bereichen, in denen Gefahr für von oben herabfallende Gegenstände besteht



### GEHÖRSCHUTZ

Ein Gehörschutz mit ausreichender Dämmwirkung ist zu tragen.



### AUGENSCHUTZ

Es ist immer ein zugelassener Augenschutz zu tragen. Bei der Benutzung eines Visiers ist auch eine zugelassene Schutzbrille zu tragen. Zugelassene Schutzbrillen sind in diesem Falle diejenigen, die die Normen ANSI Z87.1 für die USA bzw. EN 166 für EU-Länder erfüllen.



### HANDSCHUHE

Handschuhe sind dann zu tragen, wenn dies notwendig ist, z. B. bei der Montage der Schneidausrüstung.



### STIEFEL

Rutschfeste und stabile Stiefel oder Schuhe tragen.



### HOSEN

Hosen mit Sägeschutz verwenden.



### KLEIDUNG

Kleidung aus reißfestem Material wählen und nicht zu weite Kleidungsstücke tragen, die sich leicht im Unterholz verfangen können. Stets kräftige lange Hosen tragen. Keinen Schmuck, kurze Hosen oder Sandalen tragen und nicht barfuß gehen. Schulterlanges Haar nicht offen tragen.

# ALLGEMEINE SICHERHEITSVORSCHRIFTEN

## ERSTE HILFE

Ein Erste-Hilfe-Set soll immer griffbereit sein.



## Batterie und Ladegerät

In diesem Abschnitt werden die Sicherheitsvorkehrungen für die Batterie und das Ladegerät erläutert.

Verwenden Sie Husqvarna Produkte nur mit Original Husqvarna Akkus. Verwenden Sie zum Aufladen ausschließlich Original Husqvarna-QC-Akkuladegeräte. Die Batterien verfügen über eine Softwareverschlüsselung.

**Verwenden Sie originale Husqvarna-BLi-Batterien mit dem Gerät.**

### Sicherer Umgang mit der Batterie

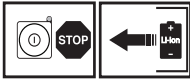

Die wiederaufladbaren BLi-Batterien von Husqvarna dürfen nur zur Energieversorgung des dazugehörigen batteriebetriebenen Husqvarna-Geräts verwendet werden. Um Verletzungen zu vermeiden, darf die Batterie nicht für die Energieversorgung anderer Geräte verwendet werden.



**WARNUNG!** Die Batterie muss vor direkter Sonneneinstrahlung, Hitze oder offenem Feuer geschützt werden. Die Batterie könnte explodieren, wenn sie in offenes Feuer geworfen wird. Es besteht Verbrennungs- bzw. Verätzungsgefahr.



**WARNUNG!** Jeglicher Kontakt mit Batteriesäure sollte vermieden werden. Batteriesäure kann zu Hautreizungen und Verätzungen führen. Sollte Batteriesäure in die Augen gelangen, diese nicht reiben. Augen für die Dauer von 15 Minuten mit reichlich Wasser ausspülen. Suchen Sie einen Arzt auf. Bei Hautkontakt sind die betroffenen Hautstellen mit reichlich Wasser und Seife abzuwaschen.



**WARNUNG!** Die Batterie darf niemals mit Schlüsseln, Münzen, Schrauben oder anderen metallischen Gegenständen zusammengeschlossen werden, da dies zu einem Kurzschluss der Batterie führen kann. Keine Gegenstände in die Lüftungsöffnungen der Batterie einführen.

**Nicht gebrauchte Batterien müssen von metallischen Gegenständen, wie Nägeln, Münzen und Schmuck, ferngehalten werden. Nicht versuchen, die Batterie zu zerlegen oder aufzubrechen.**

- Die Batterie darf nur in Umgebungen mit Temperaturen zwischen -10 °C und 40 °C verwendet werden.
- Die Batterie keinen Mikrowellen oder hohen Drücken aussetzen.
- Die Batterie und das Ladegerät dürfen keinesfalls mit Wasser gereinigt werden. Siehe auch die Anweisungen unter der Überschrift **Wartung**.
- Die Batterie für Kinder unzugänglich aufbewahren.
- Die Batterie vor Regen und Feuchtigkeit schützen.

### Sicherer Umgang mit dem Ladegerät

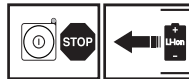

Die Husqvarna QC-Ladegeräte dürfen nur für das Laden von BLi-Ersatzbatterien von Husqvarna verwendet werden.

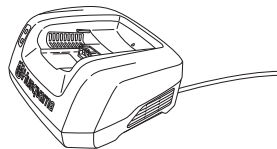

**WARNUNG!** Die Gefahr eines Stromschlags oder eines Kurzschlusses kann wie folgt minimiert werden:

**Niemals Gegenstände in die Kühlschlitze des Ladegeräts einführen.**

**Das Ladegerät nicht zerlegen.**

**Die Anschlüsse des Ladegeräts niemals mit Metallgegenständen verbinden. Dies kann zu einem Kurzschluss im Ladegerät führen.**

**Zugelassene und intakte Steckdosen verwenden.**



# ALLGEMEINE SICHERHEITSVORSCHRIFTEN



**WARNUNG! Das Ladegerät darf nicht in der Nähe ätzender oder entflammbarer Materialien verwendet werden. Das Ladegerät darf nicht abgedeckt werden. Bei Rauchentwicklung oder Feuer muss der Stecker des Ladegeräts sofort aus der Steckdose gezogen werden. Achten Sie auf die Feuergefahr!**

- Regelmäßig überprüfen, ob das Anschlusskabel des Ladegeräts intakt ist und keine Risse aufweist.
- Das Gerät niemals am Kabel tragen und niemals den Stecker am Kabel aus der Steckdose ziehen.
- Achten Sie darauf, dass Kabel und Verlängerungskabel nicht mit Wasser, Öl oder scharfen Kanten in Berührung kommen. Darauf achten, dass die Kabel nicht in Türen, Zäunen o. ä. eingeklemmt werden. Es besteht sonst die Gefahr, dass Gegenstände unter Strom gestellt werden. Überprüfen Sie die Verlängerungskabel regelmäßig und tauschen Sie beschädigte Kabel aus.

Folgendes vermeiden:

- Verwendung eines fehlerhaften oder beschädigten Ladegeräts
- Verwendung einer fehlerhaften, beschädigten oder verformten Batterie

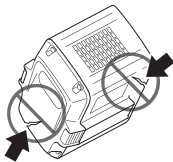

Nicht aufladen:

- nicht wieder aufladbare Batterien im Ladegerät (diese dürfen auch nicht in der Maschine verwendet werden).
- Verwendung des Ladegeräts draußen.
- Verwendung der Batterie im Regen oder in feuchter Umgebung.
- Verwendung der Batterie bei direkter Sonneneinstrahlung,

Das Ladegerät darf nur verwendet werden, wenn die Umgebungstemperatur zwischen 5 und 40 °C liegt. Das Ladegerät nur in einer gut belüfteten, trockenen und staubfreien Umgebung verwenden.

## Sicherheitsausrüstung des Gerätes

In diesem Abschnitt werden einzelnen Teile der Sicherheitsausrüstung des Gerätes beschrieben, welche Funktion sie haben und wie ihre Kontrolle und Wartung ausgeführt werden sollen, um sicherzustellen, dass sie funktionsfähig sind. (Siehe Kapitel Was ist was? um herauszufinden, wo die Sicherheitsdetails an Ihrem Gerät zu finden sind).

Lebensdauer und Laufzeit des Geräts können sich verkürzen und die Unfallgefahr steigen, wenn die Wartung des Geräts nicht ordnungsgemäß und Service und/oder Reparaturen nicht fachmännisch ausgeführt werden. Weitere Informationen erteilt Ihnen gerne die nächste Servicewerkstatt.

### WICHTIG!

Service und Reparatur des Gerätes erfordern eine Spezialausbildung. Dies gilt besonders für die Sicherheitsausrüstung des Gerätes. Wenn Ihr Gerät den unten aufgeführten Kontrollanforderungen nicht entspricht, müssen Sie Ihre Servicewerkstatt aufsuchen. Beim Kauf eines unserer Produkte wird gewährleistet, dass Reparatur- oder Servicearbeiten fachmännisch ausgeführt werden. Sollte der Verkäufer Ihres Gerätes nicht an unser Fachhändler-Service-Netz angeschlossen sein, fragen Sie nach unserer nächstgelegenen Servicewerkstatt.



**WARNUNG! Benutzen Sie nie ein Gerät mit defekter Sicherheitsausrüstung. Die Sicherheitsausrüstung des Gerätes muss so kontrolliert und gewartet werden, wie dies in diesem Abschnitt beschrieben wird. Wenn Ihr Gerät den Kontrollanforderungen nicht entspricht, muss eine Servicewerkstatt aufgesucht werden.**

## Steuerkasten

Sicherstellen, dass das Gerät wirklich ein- bzw. ausgeschaltet ist, wenn die Ein-/Aus-Taste (1) gedrückt und für mindestens 1 Sekunde gehalten wird. Die grüne LED (2) geht an bzw. aus.

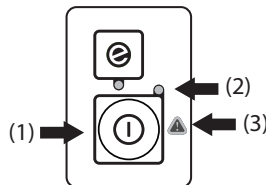

Ein blinkendes Warnsymbol (3) und eine grün leuchtende LED (2) zeigen an, dass:

- bei voll angezogenem Gashebel das Gerät nicht eingeschaltet werden kann. Gashebel loslassen. Das Gerät startet.
- das Gerät blockiert ist. Gerät abschalten. Batterie aus dem Gerät entnehmen. Ziehen Sie den Hochentaster aus der Kerbe und heben Sie gleichzeitig den Zweig an.
- der Trimmer überlastet ist. Gashebel loslassen. Das Gerät startet.

Ein blinkendes Warnsymbol (3) zeigt an, dass das Gerät überhitzt ist. Das Gerät schaltet ab. Sobald das Gerät auf



# ALLGEMEINE SICHERHEITSVORSCHRIFTEN

eine normale Temperatur abgekühlt ist, ist es betriebsbereit und kann gestartet werden.

Ein dauerhaft leuchtendes rotes Warnlicht (3) zeigt an, dass das Gerät einem Service unterzogen werden muss.

## Gashebelsperre

Die Gashebelsperre ist dazu bestimmt, ein versehentliches Auslösen des Gashebels zu verhindern. Wenn die Sperre (1) in den Handgriff gedrückt wird (= beim Umfassen des Handgriffs), wird der Gashebel (2) freigegeben. Wird der Handgriff losgelassen, werden Gashebel und Gashebelsperre wieder in ihre Ausgangsstellung zurückgestellt. Dies geschieht mit Hilfe von zwei voneinander unabhängigen Rückzugfedersystemen.

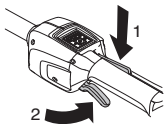

Kontrollieren, ob der Gashebel gesperrt ist, wenn sich die Gashebelsperre in der Ausgangslage befindet.

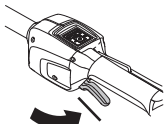

Die Gashebelsperre eindrücken und kontrollieren, ob sie in ihre Ausgangslage zurückkehrt, wenn sie losgelassen wird.

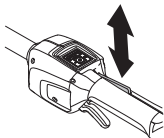

Kontrollieren, ob Gashebel und Gashebelsperre leicht zu drücken sind und ihre Rückzugfedersysteme funktionieren.

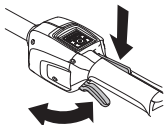

Siehe Anweisungen unter der Überschrift Start. Gerät starten und Vollgas geben. Den Gashebel loslassen und kontrollieren, ob die Schneidausrüstung völlig zum Stillstand kommt.

## Tragegurt-Schnellverschluss

Den Tragegurt auf Beschädigungen überprüfen.

Befreien Sie sich in einer Notfallsituation von Gerät und Gurtwerk. Gehen Sie dabei wie folgt vor:

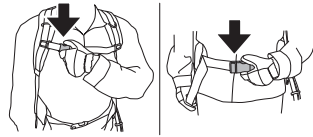

## Schutz für die Schneidausrüstung

Immer den empfohlenen Schutz für die jeweilige Schneidausrüstung verwenden. Siehe das Kapitel Technische Daten.



**WARNUNG!** Unter keinen Umständen darf eine Schneidausrüstung ohne einen zugelassenen Schutz betrieben werden. Siehe das Kapitel Technische Daten. Wenn ein falscher oder ein defekter Schutz montiert wird, können dadurch schwere Verletzungen verursacht werden.



**WARNUNG!** Das Gerät ist äußerst vibrationsarm. Personen mit Kreislaufstörungen, die zu oft Vibrationen ausgesetzt werden, laufen Gefahr, Schäden an den Blutgefäßen oder am Nervensystem davonzutragen. Gehen Sie zum Arzt, wenn Sie an Ihrem Körper Symptome feststellen, die auf Vibrationsschäden deuten. Beispiele solcher Symptome sind: Einschlafen von Körperteilen, Gefühlsverlust, Kitzeln, Stechen, Schmerz, Verlust oder Beeinträchtigung der normalen Körperkraft, Veränderungen der Hautfarbe oder der Haut. Diese Symptome treten am häufigsten in den Fingern, Händen oder Handgelenken auf.

## Schneidausrüstung



In diesem Abschnitt wird behandelt, wie Sie durch korrekte Wartung sowie durch Benutzung des korrekten Schneidausrüstungstyps maximale Schneidkapazität erhalten und die Lebensdauer der Schneidausrüstung verlängern.

- **Benutzen Sie nur von uns empfohlene Schneidausrüstungen!**

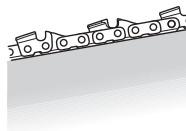

# ALLGEMEINE SICHERHEITSVORSCHRIFTEN

- Sorgen Sie dafür, dass die Schneidezähne die richtige Länge haben und gut geschärft sind! Befolgen Sie unsere Anweisungen und benutzen Sie die empfohlene Feillehre. Eine falsch geschärfte oder beschädigte Sägekette erhöht die Unfallgefahr.

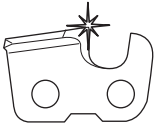

- Halten Sie einen korrekten Tiefenbegrenzerabstand! Befolgen Sie unsere Anweisungen und benutzen Sie die empfohlene Tiefenbegrenzerlehre. Ein zu großer Tiefenbegrenzerabstand erhöht die Rückschlaggefahr.

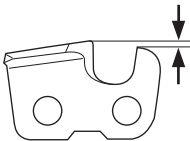

- Halten Sie die Sägekette gespannt! Wenn die Sägekette unzureichend gespannt ist, erhöht sich die Gefahr, dass sie abspringt. Zudem werden Führungsschiene, Sägekette und Kettenantriebsrad stärker abgenutzt.



- Sorgen Sie für eine gute Schmierung und Wartung der Schneidausrüstung! Wenn die Sägekette unzureichend geschmiert wird, erhöht sich die Gefahr, dass sie reißt. Zudem werden Führungsschiene, Sägekette und Kettenantriebsrad stärker abgenutzt.

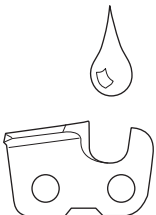

**WARNUNG!** Benutzen Sie nie ein Gerät mit defekter Sicherheitsausrüstung. Die Sicherheitsausrüstung des Gerätes muss so kontrolliert und gewartet werden, wie dies in diesem Abschnitt beschrieben wird. Wenn Ihr Gerät den Kontrollanforderungen nicht entspricht, muss eine Servicewerkstatt aufgesucht werden.



**WARNUNG!** Stets Batterie entnehmen, um den versehentlichen Start des Geräts zu verhindern. Stellen Sie sicher, dass die Schneidausrüstung völlig still steht, bevor Sie mit Arbeiten am Gerät beginnen.

## Spezifikation von Schiene und Sägekette

Wenn die Schneidausrüstung, die zusammen mit Ihrem Gerät geliefert wurde, abgenutzt oder beschädigt ist und ausgetauscht werden muss, dürfen nur von uns empfohlene Schienentypen bzw. Sägekettentypen benutzt werden.

### Führungsschiene

- Länge (Zoll/cm)

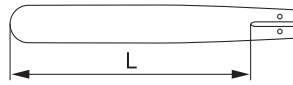

- Sägekettenteilung (Zoll). Der Umlenkstern der Schiene und das Kettenantriebsrad der Maschine müssen an den Abstand zwischen den Treibgliedern angepasst sein.

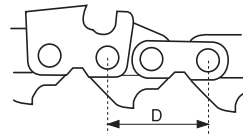

$$\text{PITCH} = \frac{D}{2}$$

- Anzahl Treibglieder (St.). Jede Führungsschienenlänge hat je nach der Sägekettenteilung sowie der Anzahl Zähne des Umlenksterns eine bestimmte Anzahl Treibglieder.

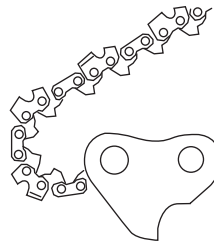

- Nutbreite der Schiene (Zoll/mm). Die Breite der Führungsschienen Nut muss der Treibgliedbreite der Sägekette angepasst sein.

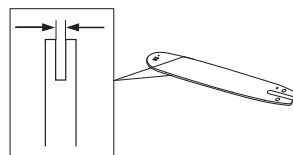

# ALLGEMEINE SICHERHEITSVORSCHRIFTEN

- Schmierloch und Loch für Kettenspannzapfen.

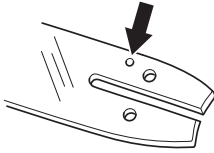

## Sägekette

- Sägekettenteilung (Zoll). (Abstand zwischen drei Treibgliedern dividiert durch zwei.)

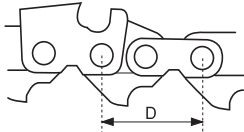

$$\text{PITCH} = \frac{D}{2}$$

- Treibgliedbreite (mm/Zoll)

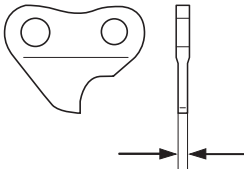

- Anzahl Treibglieder (St.)

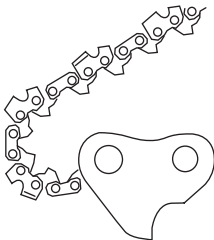

## Schärfen und Einstellen der Tiefenbegrenzung der Sägekette



**WARNUNG!** Eine falsch geschärfte Sägekette erhöht die Rückschlaggefahr!

### Allgemeines über das Schärfen von Schneidezähnen



- Niemals mit einer stumpfen Sägekette sägen. Eine Sägekette ist stumpf, wenn Sie die Schneidaustrüstung durch das Holz drücken müssen und die Holzspäne sehr klein sind. Bei einer sehr

stumpfen Sägekette fallen keine Späne an. Es fällt nur Holzstaub an.

- Eine gut geschärfte Sägekette frisst sich mühelos durch das Holz und hinterlässt große, lange Holzspäne.
- Die sägenden Teile der Kette sind die Schneidglieder, die aus einem Schneidezahn (A) und einer Tiefenbegrenznase (B) bestehen. Der Höhenabstand zwischen diesen beiden bestimmt die Schärftiefe.

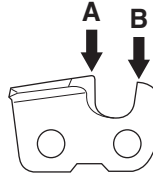

- Beim Schärfen von Schneidezähnen sind vier Werte zu berücksichtigen.

- Schärfwinkel

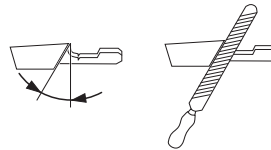

- Brustwinkel



- Schärflage

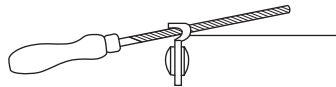

- Durchmesser der Rundfeile

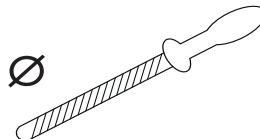

Es ist sehr schwer, eine Sägekette ohne Hilfsmittel richtig zu schärfen. Deshalb empfehlen wir Ihnen zum Schärfen der Sägekette unsere Feillehre. Sie gewährleistet eine

# ALLGEMEINE SICHERHEITSVORSCHRIFTEN

optimale Rückschlagreduzierung und maximale Schneidkapazität.

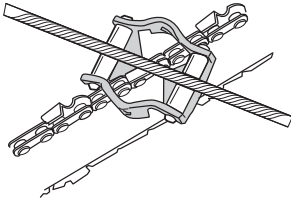

**WARNUNG! Das Nichtbefolgen der Schärfanweisungen erhöht die Rückschlagneigung der Sägekette erheblich!**

## Schärfen der Schneidezähne

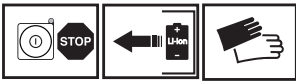

Zum Schärfen der Schneidezähne ist eine rundfeile und eine feillehre erforderlich.

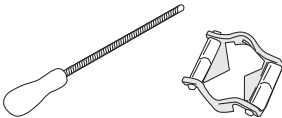

- Kontrollieren, ob die Sägekette gespannt ist. Bei unzureichender Spannung ist die Sägekette in seitlicher Richtung instabil, was das korrekte Schärfen erschwert.
- Immer von der Innenseite des Schneidezahns nach außen feilen. Die Feile beim Zurückziehen anheben. Zuerst alle Zähne von der einen Seite der Schiene feilen. Wenden und dann die restlichen Zähne von der anderen Seite feilen.

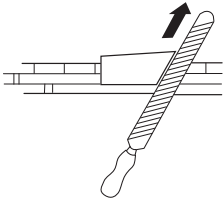

- So schärfen, dass alle Zähne gleich lang sind. Wenn die Schneidezähne bis auf 4 mm (5/32") Länge abgenutzt sind, ist die Sägekette unbrauchbar und muss weggeworfen werden.

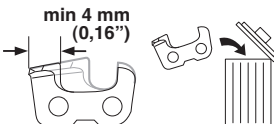

## Allgemeines über die Einstellung der Tiefenbegrenzung



- Beim Schärfen des Schneidezahns wird die Tiefenbegrenzung (=Schärftiefe) verringert. Um eine maximale Schneidleistung beizubehalten, muss die Tiefenbegrenznase auf die empfohlene Höhe gesenkt werden.

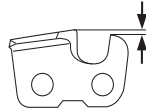

- Bei Schneidezähnen mit Rückschlagreduzierung ist die Vorderkante der Tiefenbegrenznase abgerundet. Es ist sehr wichtig, dass diese Abrundung nach der Einstellung des Tiefenbegrenzerabstands erhalten bleibt.

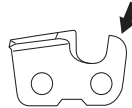

- Wir empfehlen die Anwendung unserer Tiefenbegrenzerlehre, die einen korrekten Tiefenbegrenzerabstand sowie eine Abrundung der Vorderkante der Tiefenbegrenznase gewährleistet.

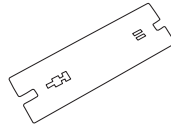

**WARNUNG! Ein zu großer Tiefenbegrenzerabstand erhöht die Rückschlagneigung der Sägekette!**

## Einstellung des Tiefenbegrenzerabstands



- Wenn die Einstellung des Tiefenbegrenzerabstands vorgenommen wird, müssen die Schneidezähne neu geschärft sein.

Wir empfehlen, den Tiefenbegrenzerabstand nach jeder dritten Sägekettenschärfung zu justieren. **ACHTUNG!** Diese Empfehlung setzt voraus, dass die Länge der Schneidezähne nicht unnormal verkürzt worden ist.

# ALLGEMEINE SICHERHEITSVORSCHRIFTEN

- Zur Einstellung des Tiefenbegrenzerabstands sind eine Flachfeile und eine Tiefenbegrenzerlehre erforderlich.

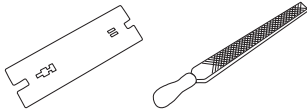

- Die Lehre auf die Tiefenbegrenzernase setzen.
- Mit der Flachfeile den überschüssigen Teil der Tiefenbegrenzernase abfeilen. Der Tiefenbegrenzerabstand ist korrekt, wenn beim Feilen über die Lehre kein Widerstand mehr zu spüren ist.

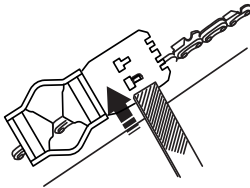

## Spannen der Sägekette



**WARNUNG!** Eine unzureichend gespannte Sägekette kann abspringen und schwere oder sogar lebensgefährliche Verletzungen verursachen.

- Je öfter man eine Sägekette benutzt, desto länger wird sie. Es ist wichtig, dass die Schneidausrüstung dieser Veränderung entsprechend justiert wird.
- Die Kettenspannung ist regelmäßig beim Tanken zu kontrollieren. **ACHTUNG!** Eine neue Sägekette muss eine gewisse Zeit eingefahren werden, in der die Sägekettenspannung öfter kontrolliert werden muss.
- Allgemein gilt, dass man die Sägekette so straff wie möglich spannen soll, aber nur so straff, dass man sie noch leicht von Hand drehen kann.

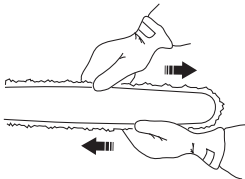

- Die Schienenmutter lösen.

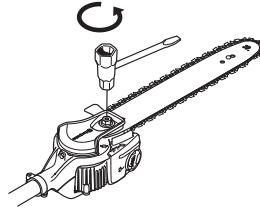

- Die Kette durch Drehen der Kettenspannschraube im Uhrzeigersinn (einen Kombischlüssel verwenden) spannen. Die Kette soll gespannt werden, bis sie auf der Schienenunterseite nicht mehr durchhängt.

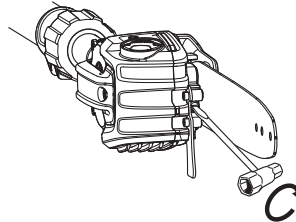

- Die Schienenmutter mit dem Kombischlüssel anziehen. Kontrollieren, ob sich die Sägekette leicht von Hand heranziehen lässt.

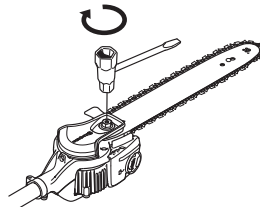

## Schmierung der Schneidausrüstung



**WARNUNG!** Eine unzureichende Schmierung der Schneidausrüstung kann zu einem Bruch der Sägekette führen und schwere oder sogar lebensgefährliche Verletzungen verursachen.

### Sägekettenöl

- Sägekettenöl soll gut an der Sägekette haften und im warmen Sommer wie im kalten Winter gute Fließeigenschaften aufweisen.
- Als Motorsägenhersteller haben wir ein optimales Sägekettenöl entwickelt, das dank seiner pflanzlichen Basis außerdem biologisch abbaubar ist. Wir empfehlen daher die Verwendung unseres Kettenöls der Umwelt zuliebe, und damit die Sägekette länger hält.

# ALLGEMEINE SICHERHEITSVORSCHRIFTEN

- Wenn unser Original-Sägekettenöl nicht erhältlich ist, empfehlen wir, herkömmliches Sägekettenöl zu benutzen.
- Wo keine speziellen Sägekettenschmieröle erhältlich sind, kann das Getriebeöl EP 90 verwendet werden.
- **Niemals Altöl verwenden!** Es ist schädlich für Anwender, Gerät und Umwelt.

## Nachfüllen von Sägekettenöl

Füllen Sie stündlich Öl nach oder wenn der Akku leer ist.

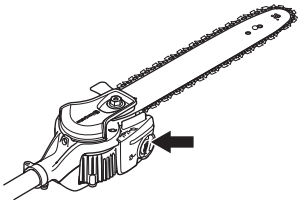

## Kontrolle der Sägekettenschmierung

- Beim Tanken ist immer die Sägekettenschmierung zu kontrollieren. Die Führungsschienenspitze im Abstand von etwa 20 cm (8 Zoll) auf einen festen, hellen Gegenstand richten. Nach 1 Minute Betrieb mit 3/4 Vollgas muss ein deutlicher Ölrand am hellen Gegenstand sichtbar sein.

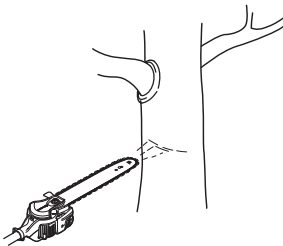

Maßnahmen, wenn die Schmierung nicht funktioniert:

- Kontrollieren, ob die Sägekettenölkanäle verstopft ist. Reinigen Sie sie bei Bedarf.

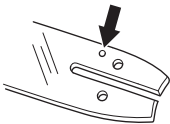

- Kontrollieren, ob der Schmierkanal des Getriebegehäuses sauber ist. Bei Bedarf reinigen.
- Kontrollieren, ob sich der Umlenkstern der Schiene leicht bewegen lässt. Wenn die Sägekettenschmierung nach einem Durchgang der

oben aufgeführten Kontrollpunkte nicht funktioniert, müssen Sie Ihre Servicewerkstatt aufsuchen.

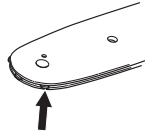

## Verschleißkontrolle der Schneidausrüstung

### Sägekette

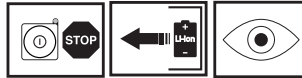

Die Sägekette täglich im Hinblick auf Folgendes kontrollieren:

- Sichtbare Risse an Nieten und Gliedern.
- Steifigkeit der Sägekette.
- Unnormaler Verschleiß an Nieten und Gliedern.

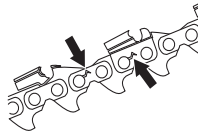

Wir empfehlen, eine neue Sägekette zu benutzen, um den Verschleiß der alten Kette beurteilen zu können.

Wenn die Schneidezähne nur noch eine Länge von 4 mm haben, ist die Sägekette verschlissen und muss weggeworfen werden.

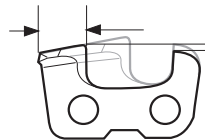

### Kettenantriebsrad



Regelmäßig den Verschleiß des Kettenantriebsrades kontrollieren. Austauschen, wenn das Rad unnormal verschlissen ist.

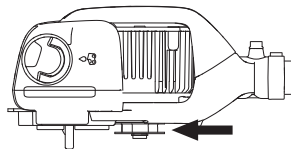

# ALLGEMEINE SICHERHEITSVORSCHRIFTEN

## Führungsschiene

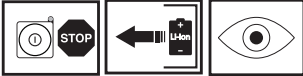

Regelmäßig kontrollieren:

- Ob sich an den Außenseiten der Führungsschienennut Grate gebildet haben. Bei Bedarf abfeilen.

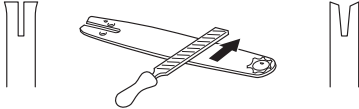

- Weist die Führungsschiene eine ungewöhnlich starke Abnutzung auf oder lässt sie sich auf der Welle ungewöhnlich weit vor und zurück drehen? Wenn ja, wechseln Sie die Führungsschiene aus.
- Ob der Umlenkstern der Führungsschiene unnormal oder ungleichmäßig verschlissen ist. Wenn sich eine Vertiefung gebildet hat, wo der Radius des Umlenksterns an der Unterseite der Führungsschiene endet, war die Sägekette unzureichend gespannt.

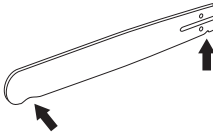

- Tägliches Wenden der Führungsschiene verlängert ihre Lebensdauer.

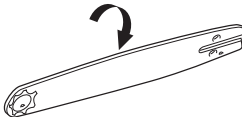

**WARNUNG! Eine falsche Schneidausrüstung kann die Unfallgefahr erhöhen.**

# MONTAGE

## Montage des Loophandgriffs

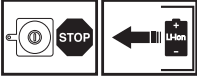

- Den Loophandgriff auf das Führungsrohr klemmen. Bitte beachten, dass der Loophandgriff zwischen den Pfeilmarkierungen am Führungsrohr montiert werden muss.

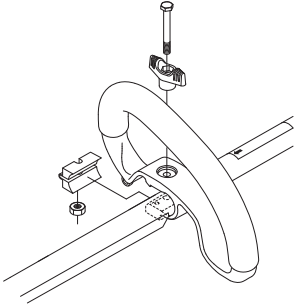

- Den Abstandhalter in die Führung im Loophandgriff schieben.
- Mutter, Drehknopf und Schraube montieren. Nicht zu fest anziehen.
- Nehmen Sie nun eine Feineinstellung vor, so dass Sie mit dem Freischneider mit Kettenantrieb bequem arbeiten können. Ziehen Sie dann die Schraube/den Drehknopf fest an.

## Montage von Schiene und Kette

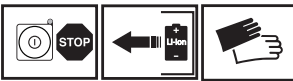

- Die Schienenmutter herauserschrauben und die Schutzabdeckung entfernen.
- Die Schiene über den Schienenbolzen montieren. Die Schiene in der hintersten Position aufsetzen. Die Kette um das Kettenantriebsrad und in die Schienennut legen. Auf der Oberseite der Schiene beginnen.
- Darauf achten, dass die Schneiden der Sägezähne auf der Schienenoberseite nach vorn gerichtet sind.
- Kupplungsdeckel montieren und den Kettenspannzapfen (A) in die Aussparung der Schiene setzen. Kontrollieren, ob die Treibglieder der Kette auf das Kettenantriebsrad (B) passen und die

Kette richtig in der Schienennut (C) liegt. Die Schienenmutter von Hand anziehen.

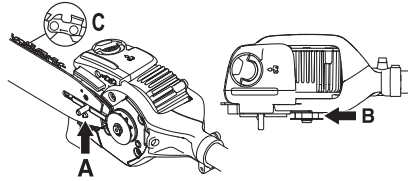

- Die Kette durch Drehen der Kettenspannschraube im Uhrzeigersinn (einen Kombischlüssel verwenden) spannen. Die Kette soll gespannt werden, bis sie auf der Schienenunterseite nicht mehr durchhängt.

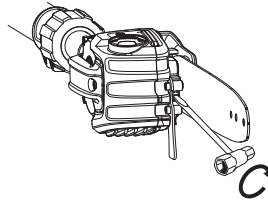

- Die Kette ist korrekt gespannt, wenn sie an der Schienenunterseite nicht durchhängt und von Hand noch leicht herumgezogen werden kann. Die Schienenmutter mit dem Kombischlüssel anziehen und dabei gleichzeitig die Schienenspitze hochhalten.

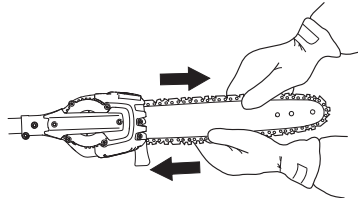

An einer neuen Kette muss die Kettenspannung oft kontrolliert werden, bis die Kette eingefahren ist. Die Kettenspannung regelmäßig prüfen. Mit einer richtig gespannten Kette wird eine gute Schnittleistung und eine lange Lebensdauer erzielt.

## Drehen des Sägekopfs



- Lösen Sie die Sicherungsschraube.

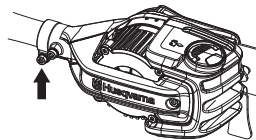



# MONTAGE

- Drehen Sie den Sägekopf um 90° und sichern Sie den Kopf mit der Schraube.

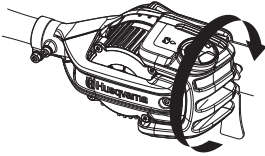

## Montage des Asthakens

Montieren Sie die Zweigführung mit zwei Schrauben.

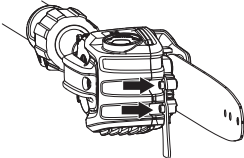

## Ausbau des Schockabsorbers

(Gegebenenfalls ausbauen)

- Bauen Sie den Schockabsorber durch Lösen der Schrauben aus.

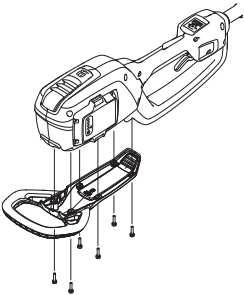

- Montieren Sie den Schockabsorber mithilfe der Schrauben.

## Gurtsystem

### Einzelner Tragegurt

- Die Länge des Tragegurts so einstellen, dass sich der Aufhängehaken etwa auf der Höhe Ihrer rechten Hüfte befindet.



### Montage des Tragegurts rückentragbaren Akkus

- Entfernen Sie die Brustgurtbefestigungen am Tragegurt mit einer Zange o. ä.

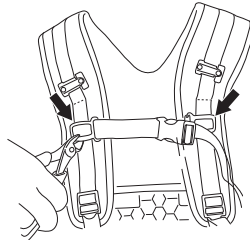

- Fädeln Sie den neuen Brustgurt in den Tragegurt ein. Fangen Sie mit dem unteren Teil an und gehen dann zum oberen Teil über.

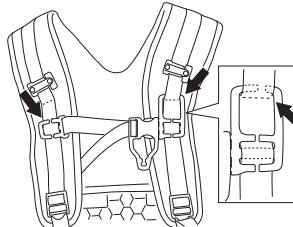

Stellen Sie sicher, dass die Brustgurtbefestigungen über der Naht des Tragegurts liegen.

# MONTAGE

- Fahren Sie mit der Befestigungsöse am Tragegurt fort.

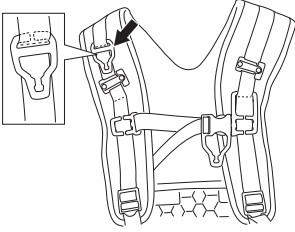

Länge ggf. anzupassen. Sengen Sie das Ende des Fadens an.



**WARNUNG! Gehen Sie vorsichtig vor. Hitze kann zu Verbrennungen und Materialschäden führen.**

Vergewissern Sie sich, dass das Batteriekabel mit Klettverschluss im Schockabsorber befestigt ist, damit sich das Kabel nicht in den Ästen verfängt.



## Anpassung des Tragegurts



Der Tragegurt ist immer zusammen mit dem Gerät zu benutzen, damit Sie maximale Kontrolle über das Gerät haben und damit Arme und Rücken nicht so schnell müde werden. Das Gerät mit Tragegurt, einschließlich Batterie und Schneidusrüstung, ist korrekt ausbalanciert, wenn Ihr Arm leicht gebeugt ist und die Stange mit dem Sägekopf leicht nach vorne geneigt in Richtung Boden zeigt.

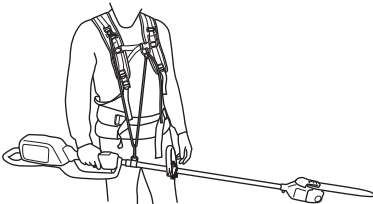

- Den Tragegurt anlegen.
- Machen Sie einen Knoten in den elastischen Faden und verbinden Sie ihn mit der Befestigungsöse am Tragegurt.
- Machen Sie einen Knoten in den elastischen Faden und befestigen Sie ihn an der Befestigung am Brustgurt.

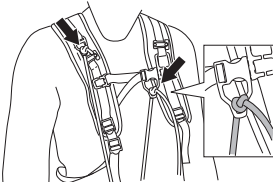

- Haken Sie den Tragegurt am Spanngurt ein.
- Schneiden Sie den Faden ab. Achten Sie darauf, dass immer ein Stück elastischer Faden übersteht, um die

# HANDHABUNG DER BATTERIE

## Batterie

Auf der Anzeige werden der Ladezustand und eventuelle Störungen der Batterie angezeigt. Die Batteriekapazität wird nach dem Ausschalten des Geräts bzw. nach Drücken der Batterieanzeigetaste für 5 Sekunden angezeigt. Das Warnsymbol auf der Batterie leuchtet auf, wenn eine Störung vorliegt. Siehe Fehlercodes.

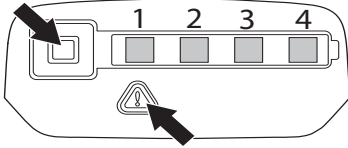

| LED-Leuchten                    | Batteriestatus                                 |
|---------------------------------|--|
| Alle LEDs leuchten              | Volle Ladung (75-100 %).                       |
| LED 1, LED 2 und LED 3 leuchten | Die Batterie ist zu 50-75 % geladen.           |
| LED 1 und LED 2 leuchten        | Die Batterie ist zu 25-50 % geladen.           |
| LED 1 leuchtet                  | Die Batterie ist zu 0-25 % geladen.            |
| LED 1 blinkt.                   | Die Batterie ist leer. Laden Sie die Batterie. |

## Batterieladegerät



**WARNUNG! Stromschlag- und Kurzschlussgefahr. Zugelassene und intakte Steckdosen verwenden. Sicherstellen, dass das Kabel nicht beschädigt ist. Das Kabel muss ausgetauscht werden, wenn es beschädigt erscheint.**

## Anschließen des Ladegeräts

- Das Ladegerät an eine Quelle mit der auf dem Typenschild angegebenen Spannung und Frequenz anschließen. Den Stecker an die Steckdose anschließen. Die LED am Ladegerät blinkt einmal grün.

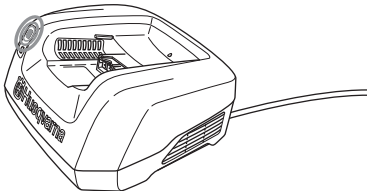

- Die Batterie kann nicht aufgeladen werden, wenn die Batterietemperatur über 50 °C liegt. In diesem Fall wird die Batterie durch das Ladegerät aktiv abgekühlt.

## Anschließen der Batterie an das Ladegerät.

Regelmäßig prüfen, ob Batterie und Ladegerät unbeschädigt sind. Siehe auch die Anweisungen unter der Überschrift **Wartung**.

Vor der ersten Verwendung muss die Batterie aufgeladen werden. Die Batterie ist bei Auslieferung nur zu 30% aufgeladen.

- Die Batterie in das Ladegerät einlegen. Sicherstellen, dass die Batterie mit dem Ladegerät verbunden ist.

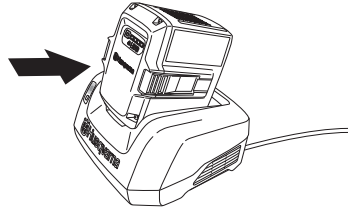

- Die grüne Ladeleuchte auf dem Ladegerät leuchtet auf, wenn die Batterie über den Adapter mit dem Ladegerät verbunden ist.
- Wenn alle LEDs leuchten, ist die Batterie vollständig aufgeladen.

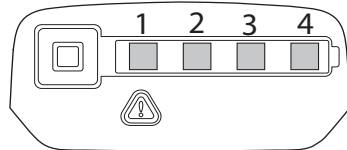

- Den Stecker ziehen. Niemals am Stromkabel ziehen, um es aus der Steckdose zu entfernen.
- Die Batterie aus dem Ladegerät entnehmen.

Anweisungen zum Laden des rückentragbaren Akkus finden Sie in einem separaten Handbuch.

## Ladezustand

Lithium-Ionen-Batterien können unabhängig vom Ladezustand geladen werden. Der Ladevorgang kann bei jedem Ladezustand der Batterie begonnen oder unterbrochen werden. Die Batterie wird hierdurch nicht beschädigt. Eine voll geladene Batterie behält ihre Ladung auch dann, wenn die Batterie im Ladegerät belassen wird.

Die Batterie kann nicht aufgeladen werden, wenn die Batterietemperatur über 50 °C liegt.

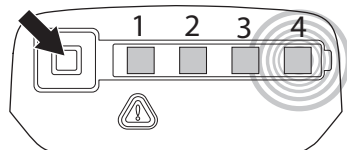

# HANDHABUNG DER BATTERIE

| LED-Anzeige                                    | Ladezustand   |
|--|---|
| LED 1 blinkt.                                  | Die Batterie ist zu 0-25 % geladen.                     |
| LED 1 leuchtet, LED 2 blinkt                   | Die Batterie ist zu 25-50 % geladen.                    |
| LED 1 und LED 2 leuchten, LED 3 blinkt.        | Die Batterie ist zu 50-75 % geladen.                    |
| LED 1, LED 2 und LED 3 leuchten, LED 4 blinkt. | Die Batterie ist zu 75-100 % geladen.                   |
| LED 1, LED 2, LED 3 und LED 4 leuchten         | Wenn alle LEDs leuchten, ist die Batterie voll geladen. |

## Transport und Aufbewahrung



- Die enthaltenen Lithium-Ionen-Akkus unterliegen den gesetzlichen Bestimmungen zu gefährlichen Gütern.
- Für gewerbliche Transporte z. B. durch Dritte oder Spediteure, müssen besondere Anforderungen bei Verpackung und Kennzeichnung eingehalten werden.
- Für die Vorbereitung zum Versand des Produkts muss ein Sachverständiger für gefährliche Materialien hinzugezogen werden. Bitte beachten Sie auch eventuell genauere, nationale Vorschriften.
- Sichern oder kleben Sie offene Kontakte fest und verpacken Sie die Batterie so, dass sie nicht in der Verpackung herum rutschen kann.
- Sichern Sie die Maschine während des Transports.
- Für die Lagerung oder den Transport die Batterie entnehmen.
- Die Batterie und das Ladegerät an einem trockenen sowie feuchtigkeits- und frostfreien Ort lagern.
- Zur Vermeidung von Unfällen sicherstellen, dass die Batterie während der Lagerung nicht an das Gerät angeschlossen bleibt.
- Batterie nicht in Räumen lagern, in denen es zu elektrostatischen Entladungen kommen kann. Batterie niemals in einer Metallkiste lagern.
- Die Batterie an einem Ort mit einer Temperatur zwischen 5 und 25 °C lagern und nicht direkter Sonneneinstrahlung aussetzen.
- Bewahren Sie das Ladegerät an einem Ort mit einer Temperatur zwischen 5 °C und 45 °C auf und setzen Sie es niemals direkter Sonneneinstrahlung aus.
- Stellen Sie sicher, dass der Akkustand mindestens zwischen 30 % und 50 % vor der Lagerung über einen längeren Zeitraum beträgt.
- Die Batterie stets an einem geschlossenen und trockenen Ort aufbewahren.

- Batterie und Ladegerät müssen getrennt voneinander aufbewahrt werden. Bewahren Sie das Gerät für Kinder und Unbefugte unzugänglich in einem abschließbaren Raum auf.
- Vor der Langzeitaufbewahrung sicherstellen, dass die Maschine gründlich gesäubert und komplett gewartet wurde.
- Für die Lagerung und den Transport muss immer ein Transportschutz verwendet werden.

## Entsorgung von Batterie, Ladegerät und Maschine

Das Symbol auf dem Produkt oder der Verpackung gibt an, dass dieses Produkt nicht im Hausmüll entsorgt werden darf. Zur Entsorgung ist es stattdessen an eine entsprechende Recyclinganlage für elektrische und elektronische Geräte zu übergeben.

Durch eine korrekte Entsorgung dieses Produkts tragen Sie dazu bei, mögliche negative Auswirkungen auf Ihre Umwelt und Mitmenschen zu verhindern. Durch eine unsachgemäße Entsorgung dieses Produkts können Schäden entstehen. Ausführliche Recyclinginformationen zu diesem Produkt erhalten Sie von Ihrer Kommune, Entsorgungsunternehmen für Hausmüll oder dem Geschäft, in dem Sie das Produkt erworben haben.

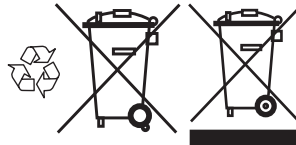

# STARTEN UND STOPPEN

## Kontrolle vor dem Start



- Motor auf Verschmutzung und Risse prüfen. Gras und Blätter mit Hilfe einer Bürste aus dem Motor entfernen. Handschuhe sind dann zu tragen, wenn dies notwendig ist.
- Prüfen Sie, ob der Sägekopf fest an der Welle angebracht ist.
- Kontrollieren, ob das Gerät in einwandfreiem Zustand ist. Kontrollieren, ob alle Muttern und Schrauben angezogen sind.
- Stellen Sie sicher, dass der Sägekopf unbeschädigt ist und keine Risse aufweist. Tauschen Sie den Sägekopf aus, wenn er Schlägen ausgesetzt war oder Risse aufweist.
- Das Gerät niemals ohne Schutz oder mit defektem Schutz benutzen.
- Vor dem Start des Geräts müssen sämtliche Gehäuse korrekt montiert und in einwandfreiem Zustand sein.
- Benutzen Sie das Gerät nur für solche Arbeiten, für die es vorgesehen ist.

## Batterie in das Gerät einsetzen.

Bei der Verwendung von Husqvarna BLi Batterien und je nach der Batteriekapazität kann es zu Unterschieden bei der Schnittleistung kommen.

Sicherstellen, dass die verwendete Batterie voll geladen ist. Nur originale Husqvarna-Batterien mit dem Gerät verwenden. Siehe Technische Daten.

- Batterie in das Gerät einsetzen. Die Batterie sollte leicht in den Batteriehalter des Geräts hineingleiten. Sollte die Batterie nicht leicht hineingleiten können, ist sie nicht richtig eingesetzt. Die Batterie verriegelt sich mit einem hörbaren Klickgeräusch von selbst in der richtigen Position. Sicherstellen, dass die Batterie richtig in das Gerät eingesetzt ist.

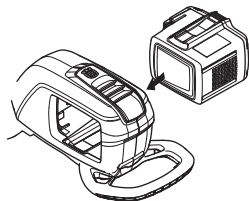

## Starten und stoppen



**WARNUNG!** Sorgen Sie dafür, dass sich innerhalb des Arbeitsbereichs keine unbefugten Personen aufhalten, andernfalls besteht die Gefahr von schweren Verletzungen. Der Sicherheitsabstand beträgt 15 Meter.

### Starten

Das Gerät einschalten. Ein-/Aus-Taste (1) drücken und solange gedrückt halten, bis die grüne LED aufleuchtet.

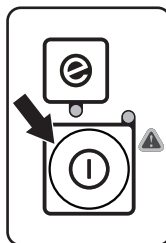

Gashebel zur Steuerung der Drehzahl verwenden.

Starten Sie den Hochentaster und geben Sie Vollgas. Lassen Sie den Gashebel los und kontrollieren Sie, ob die Kette stoppt und still stehen bleibt.

### Stoppen

Gerät durch Loslassen des Gashebels oder der Gashebelsperre stoppen und das Gerät abschalten.

Nach Drücken der beiden Entriegelungstasten Batterie aus dem Gerät herausziehen.

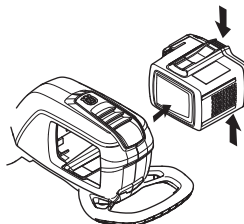

**WICHTIG!** Stets Batterie entnehmen, um den versehentlichen Start des Geräts zu verhindern.

## Allgemeine Arbeitsvorschriften

### WICHTIG!

Dieser Abschnitt behandelt die grundlegenden Sicherheitsregeln für die Arbeit mit einem Freischneider mit Kettenantrieb.

Wenn Sie in eine Situation kommen, die Sie in Bezug auf die weitere Anwendung des Geräts verunsichert, lassen Sie sich von einem Experten beraten. Wenden Sie sich an Ihren Fachhändler oder Ihre Servicewerkstatt.

Vermeiden Sie, Arbeiten auszuführen, denen Sie sich nicht gewachsen fühlen.



**WARNUNG! Das Gerät kann schwere Verletzungen verursachen. Die Sicherheitsvorschriften gründlich durchlesen. Lernen Sie, wie das Gerät anzuwenden ist.**



**WARNUNG! Schneidendes Werkzeug. Das Werkzeug nicht berühren, ohne vorher den Motor abzustellen.**



**WARNUNG! Sollte die Führungsschienenspitze auf einen festen Gegenstand treffen, könnte die Maschine plötzlich und unkontrolliert zur Seite geschleudert werden. Dieser Effekt wird Rückschlag genannt. Bei einem Rückschlag kann so viel Energie freigesetzt werden, dass Maschine und Benutzer weggeschleudert werden und die Kontrolle über die Maschine verloren geht. Das Schneiden mit der Führungsschienenspitze ist zu vermeiden.**

## SavE mode

Die Maschine verfügt über eine Energiesparfunktion (SavE). Diese Funktion wird durch Drücken der Taste SavE™ auf der Tastatur aktiviert. Bei aktivierter SavE-Funktion wird die Laufzeit der Maschine verlängert, indem die Geschwindigkeit der Sägekette und die Motorleistung reduziert werden.

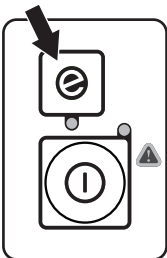

Verwenden Sie die SavE-Funktion so oft wie möglich, um die Laufzeit des Geräts zu verlängern.

Betätigen Sie zwischen den Schnitten nicht den Gashebel. So sparen Sie Energie.

## Grundlegende Sicherheitsvorschriften



- Behalten Sie die Umgebung im Auge:
  - Um sicherzustellen, dass weder Menschen noch Tiere oder anderes Ihre Kontrolle über das Gerät beeinflussen können.
  - Um sicherzustellen, dass weder Menschen, Tiere noch Gegenstände Gefahr laufen, mit der Schneidausrüstung selbst oder mit von der Schneidausrüstung hochgeschleuderten losen Gegenständen in Kontakt kommen.
  - ACHTUNG!** Das Gerät niemals benutzen, wenn nicht die Möglichkeit besteht, im Falle eines Unfalls Hilfe herbeizurufen.
- Vermeiden Sie es, das Gerät bei schlechtem Wetter zu benutzen. Z.B. bei dichtem Nebel, starkem Regen oder Wind, großer Kälte usw. Bei schlechtem Wetter ist das Arbeiten nicht nur ermüdend, es können außerdem gefährliche Arbeitsbedingungen entstehen, z.B. glatter Boden, unberechenbare Fällrichtung des Baumes usw.
- Bedienen Sie niemals diese Maschine, wenn Sie müde oder krank sind, Alkohol konsumiert haben oder Medikamente einnehmen, die Ihre Sicht, Ihr Urteilsvermögen oder Ihre Koordination beeinträchtigen können.
- Den Arbeitsbereich inspizieren. Alle losen Gegenstände entfernen, z. B. Steine, Glasscherben, Nägel, Drähte, Schnüre, usw., die weggeschleudert werden oder sich in der Schneidausrüstung verfangen können.
- Sicherstellen, dass Sie sicher gehen und stehen können. Achten Sie auf evtl. Hindernisse (Wurzeln, Steine, Äste, Löcher, Gräben usw.), wenn Sie unvermittelt Ihren Standort wechseln. Beim Arbeiten auf abschüssigem Boden immer sehr vorsichtig sein.
- Beim Sägen von Bäumen, die unter Spannung stehen, äußerst vorsichtig sein. Ein unter Spannung stehender Baum kann sowohl vor als auch nach dem Durchsägen in seine normale Stellung zurückschnellen. Wenn Sie an der falschen Stelle stehen oder den Sägeschnitt falsch setzen, könnte der Baum Sie oder das Gerät so treffen, dass Sie die Kontrolle verlieren. Beide Fälle können schwere Verletzungen zur Folge haben.



# ARBEITSTECHNIK

- 7 Eine sichere Arbeitsstellung mit festen Stand einnehmen.
- 8 Die Maschine stets mit beiden Händen halten. Die Maschine auf der rechten Körperseite halten.



- 9 Beim Weitergehen ist der Motor abzustellen. Bei längeren Wegstrecken und Transporten ist der Transportschutz anzuwenden.
- 10 Das Gerät niemals mit laufendem Motor unbeaufsichtigt abstellen.



**WARNUNG! Unbefugte auf Abstand halten. Kinder, Tiere, Zuschauer und Helfer sollten sich außerhalb einer Sicherheitszone von 15 m befinden. Stellen Sie das Gerät sofort ab, wenn sich Ihnen jemand nähert. Wenden Sie sich niemals abrupt mit dem Gerät um, ohne vorher sicherzustellen, dass sich hinter Ihnen niemand innerhalb der Sicherheitszone befindet.**

## Forstfreischneiden

- Bevor mit dem Freischneiden begonnen wird, ist der Freischneidebereich zu kontrollieren, z. B. wie das Gelände beschaffen ist, ob der Boden ein Gefälle hat, ob er steinig, uneben ist usw.
- Fangen Sie danach an der Stelle an, die am einfachsten ist, um einen guten Einstieg ins Freischneiden zu bekommen.
- Arbeiten Sie sich systematisch vor und zurück, quer über das Gelände, und bearbeiten Sie bei jedem Schwung eine Arbeitsbreite von ca. 4-5 m. Dann wird die Reichweite des Gerätes in beiden Richtungen voll ausgenutzt und der Benutzer erhält einen leichten und abwechslungsreichen Arbeitsbereich zum Durcharbeiten.

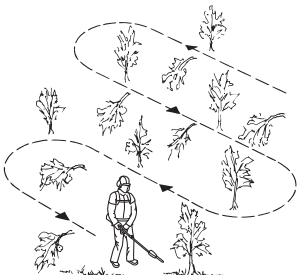

- In hügeligem Gelände sollten die Arbeitswege im rechten Winkel zur Neigung verlaufen. Es ist viel einfacher, am Hang entlang zu gehen als hinauf und hinunter.
- Die Arbeitswege sollten so verlaufen, dass man nicht über Gräben oder andere Hindernisse im Gelände gehen muss. Außerdem sollten die Arbeitswege so an die aktuellen Windverhältnisse angepasst werden, dass die gefällten Stämme in den bereits freigeschnittenen Bereich des Bestandes fallen.
- Wenn die Stämme sehr dicht stehen, ist die Gehgeschwindigkeit daran anzupassen.
- Erhöhen Sie die Betriebsdauer, indem Sie zwischen den Schnitten den Gashebel nicht betätigen.
- Wenn die Maschine bei Temperaturen von unter -10 °C verwendet wird, müssen das Gerät und die Batterie für mindestens 24 Stunden in einem beheizten Raum gelagert werden, bevor Sie mit der Arbeit beginnen können.

## Technik beim Fällen von Bäumen



**WARNUNG! Niemals einen Ast über Hüfthöhe absägen. Ein höherer Stubben kann eine unkontrollierte Fällrichtung nehmen.**

- 1 Fällen Sie niemals Bäume in nicht freigeschnittenen Bereichen.
- 2 Arbeiten Sie im Schneidbereich zwischen 9 und 12 Uhr.

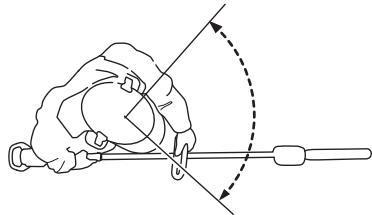

- 3 Wählen Sie eine Standposition entsprechend der oben genannten Punkte 1 und 2.
- 4 Der empfohlene maximale Durchmesser für zu schneidende Bäume beträgt 15 cm.
- 5 Ein hüfthoher Stubben macht es leichter, die Fallrichtung des Baums zu bestimmen.
- 6 Bei stoßendem Schnitt mit Druck fällt der Baum entsprechend der Position des Messerbalkens nach hinten.
- 7 Bei ziehendem Schnitt fällt der Baum entsprechend der Position des Messerbalkens nach vorne.
- 8 Verwenden Sie den Messerbalken, um die Fallrichtung wie gewünscht zu beeinflussen. Verwenden Sie beim Fällen größerer Bäume den Druck- und Zughaken hinter dem Messerbalken.
- 9 Darauf achten, dass der Baum nach dem Durchschneiden des Stubbens und vor der Maschinenbewegung fällt.

## Entasten des Stamms



**WARNUNG!** Stehen Sie niemals genau unter dem Ast, der abgesägt wird. Dies kann schwere oder gar lebensgefährliche Verletzungen verursachen.



**WARNUNG!** Beachten Sie die geltenden Sicherheitsregeln für die Arbeit in der Nähe von elektrischen Freileitungen.



**WARNUNG!** Dieses Gerät ist nicht elektrisch isoliert. Wenn das Gerät in Kontakt mit oder in die Nähe von stromführenden Leitungen kommt, können Todesfälle oder schwere Verletzungen die Folge sein. Elektrizität kann über einen sogenannten Spannungsbogen von einem Punkt zu einem anderen übertragen werden. Je höher die Spannung, desto größer die Entfernung, über die Elektrizität übertragen werden kann. Elektrizität kann auch durch Äste und andere Gegenstände übertragen werden, besonders dann, wenn diese feucht sind. Mit dem Gerät immer einen Abstand von mindestens 10 m zu einer stromführenden Leitung und/oder Gegenständen, die mit dieser in Kontakt stehen, einhalten. Wenn Sie mit einem kürzeren Sicherheitsabstand arbeiten müssen, wenden Sie sich immer an den aktuellen Stromversorger, um sicherzustellen, dass die Spannung ausgeschaltet ist, bevor Sie mit der Arbeit beginnen.

- Arbeiten Sie mit höchster Vorsicht in der Nähe elektrischer Freileitungen. Herunterfallende Äste können einen Kurzschluss verursachen.
- Die richtige Position im Verhältnis zum Ast suchen, so dass der Schnitt möglichst im Winkel von 90° zum Ast ausgeführt werden kann.

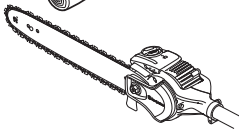
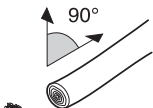

- Dicke Äste in Abschnitten absägen, damit Sie eine bessere Kontrolle über den Aufschlagplatz haben. Sie sollten ebenfalls aufpassen, dass Sie nicht von

fallenden Zweigen getroffen werden, die vom Boden abprallen.

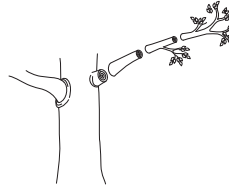

- Niemals in den Wulst am Astansatz sägen, da dieser die Wundheilung beschleunigt und Fäuleangriffen entgegenwirkt!

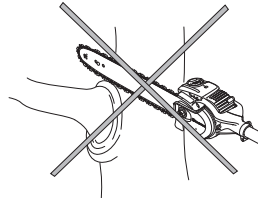

- Die Anschlagfläche des Schneidkopfes benutzen, um beim Absägen das Gerät gegen den Ast abzustützen. So vermeiden Sie, dass die Schneidausrüstung auf dem Ast "hüpft".

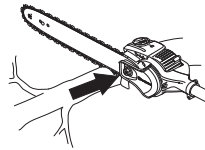

- Einen Entlastungsschnitt auf der Astunterseite machen, bevor der Ast abgesägt wird. So lässt sich das Abreißen der Rinde verhindern, das schwer heilende und bestehende Schäden am Baum verursachen kann. Der Schnitt sollte nicht tiefer als 1/3 der Astdicke sein, um ein Festsägen zu vermeiden. Die Schneidausrüstung immer mit rotierender Kette vom Ast zurückziehen, um zu verhindern, dass die Schneidausrüstung eingeklemmt wird.

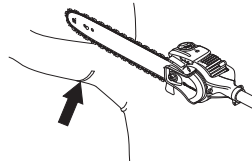

- Sorgen Sie dafür, dass Sie fest und sicher stehen, und dass Sie arbeiten können, ohne von Ästen, Steinen und Bäumen gestört zu werden.



**WARNUNG!** Niemals Gas geben, ohne die Schneidausrüstung voll im Blick zu haben.



## Inspektion und Wartung

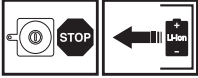

**WARNUNG!** Vor allen Wartungsarbeiten am Gerät stets die Batterie entnehmen.

**WICHTIG!** Die Batterie und das Ladegerät dürfen keinesfalls mit Wasser gereinigt werden. Aggressive Reinigungsmittel können die Kunststoffteile beschädigen.

Service und Reparatur des Gerätes erfordern eine Spezialausbildung. Dies gilt besonders für die Sicherheitsausrüstung des Gerätes. Wenn Ihr Gerät den unten aufgeführten Kontrollanforderungen nicht entspricht, müssen Sie Ihre Servicewerkstatt aufsuchen. Beim Kauf eines unserer Produkte wird gewährleistet, dass Reparatur- oder Servicearbeiten fachmännisch ausgeführt werden. Sollte der Verkäufer Ihres Gerätes nicht an unser Fachhändler-Service-Netz angeschlossen sein, fragen Sie nach unserer nächstgelegenen Servicewerkstatt. Nur Originalteile verwenden.

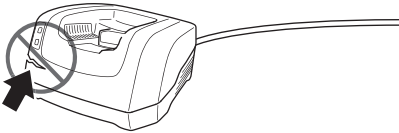

Regelmäßig prüfen, ob Batterie und Ladegerät unbeschädigt sind.

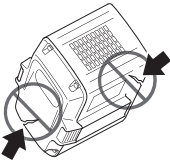

## Auswechseln des Kettenantriebsrads

Wenn Sie sich unsicher sind, wie das Antriebsrad auszuwechseln ist, müssen Sie sich zunächst an Ihren Händler vor Ort wenden.

- Lösen Sie die Mutter am Späneschutz und nehmen Sie den Schutz ab.

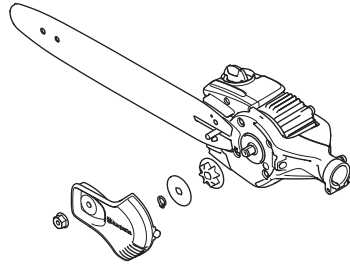

- Entfernen Sie die Klammer, mit der die Scheibe und das Kettenantriebsrad gehalten werden.
- Entfernen Sie die Scheibe.
- Entfernen Sie das Kettenantriebsrad und ersetzen Sie es durch ein neues.

## Reinigung

- Gerät nach dem Gebrauch reinigen.
- Reinigen Sie die Öltankklüftung mit einer Bürste.
- Reinigen Sie den Bereich unter dem Späneschutz mit einer Bürste.
- Wenn der Batteriestecker an der Maschine verschmutzt ist, ihn mit Druckluft oder einer weichen Bürste reinigen.
- Sicherstellen, dass Batterie und Ladegerät sauber sind und die Klemmen an Batterie und Ladegerät immer sauber und trocken sind, bevor die Batterie in das Ladegerät eingelegt wird.

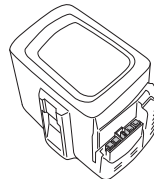

- Die Batterieführungsschienen sauber halten.
- Kunststoffteile mit einem sauberen und trockenen Tuch reinigen.

# WARTUNG

## Störungssuchplan

### Tastatur

Die Fehlersuche findet über die Tastatur statt.

| Steuerkasten                           | Mögliche Fehler   | Mögliche Fehlerbehebung  |
|--|---|--|
| Grüne LED des Einschaltknopfes blinkt. | Geringe Batteriespannung.                                     | Aufladen des Akkus   |
| Störungs-LED blinkt.                   | Der Gashebel und die Starttaste werden gleichzeitig gedrückt. | Gashebel loslassen. Das Gerät startet.                         |
|  | Überlastung.  | Die Kette ist blockiert.                                       |
|  |   | Entnehmen Sie die Batterie aus dem Gerät. Lösen Sie die Kette. |
| Temperaturabweichung.                  | Warten, bis sich das Gerät abgekühlt hat.                     |  |
| Maschine läuft nicht                   | Schmutz in Batteriesteckern.                                  | Mit Druckluft oder einer weichen Bürste reinigen.              |
| Störungs-LED leuchtet rot.             | Service   | Setzen Sie sich mit Ihrer Servicewerkstatt in Verbindung.      |

Fehlerbehebung der Batterie und/oder des Ladegeräts bei der Aufladung.

### Batterie

| LED-Anzeige                               | Mögliche Fehler                | Mögliche Fehlerbehebung  |
|---|--------------------------------|--|
| Grüne LED des Einschaltknopfes blinkt.    | Geringe Batteriespannung.      | Batterie laden.  |
| FEHLER-LED blinkt                         | Die Batterie ist entladen.     | Batterie laden.  |
|   | Temperaturabweichung.          | Die Batterie darf nur in Umgebungen mit Temperaturen zwischen -10 °C und 40 °C verwendet werden. |
|   | Überspannung.                  | Kontrollieren, ob die Netzspannung mit der auf dem Geräteschild angegebenen übereinstimmt.       |
| Die Batterie aus dem Ladegerät entnehmen. |                                |  |
| Störungs-LED leuchtet                     | Zellendifferenz zu groß (1 V). | Setzen Sie sich mit Ihrer Servicewerkstatt in Verbindung.  |

### Batterieladegerät

| LED-Anzeige           | Mögliche Fehler       | Mögliche Fehlerbehebung   |
|-----------------------|-----------------------|---|
| FEHLER-LED blinkt     | Temperaturabweichung. | Das Ladegerät darf nur verwendet werden, wenn die Umgebungstemperatur zwischen 5 und 40 °C liegt. |
| Störungs-LED leuchtet |                       | Setzen Sie sich mit Ihrer Servicewerkstatt in Verbindung.   |

# WARTUNG

## Wartungsschema



**WARNUNG! Vor allen Wartungsarbeiten am Gerät stets die Batterie entnehmen.**

Nachstehend sind die an der Maschine vorzunehmenden Wartungsmaßnahmen aufgelistet. Die meisten der Punkte werden im Abschnitt "Wartung" beschrieben. Der Bediener darf nur die Wartungs- und Servicearbeiten ausführen, die in dieser Bedienungsanleitung beschrieben sind. Größere Eingriffe sind von einer autorisierten Servicewerkstatt auszuführen.

| Wartung   | Tägliche<br>Wartung  | Wöchentliche<br>Wartung | Monatliche<br>Wartung |
|---|--|-------------------------|-----------------------|
| Außenseite des Geräts mit einem sauberen und trockenen Tuch reinigen. Kein Wasser verwenden.  | X  |                         |                       |
| Halten Sie die Griffe trocken, sauber und frei von Öl und Fett.   | X  |                         |                       |
| Sicherstellen, dass die Ein-/Aus-Taste ordnungsgemäß funktioniert und nicht beschädigt ist.   | X  |                         |                       |
| Alle Steuerelemente auf einwandfreien Zustand prüfen.   | X  |                         |                       |
| Sicherstellen, dass die Gashebelsperre und der Gashebel sicherheitstechnisch ordnungsgemäß funktionieren.   | X  |                         |                       |
| Stellen Sie sicher, dass der Späneschutz unbeschädigt ist und keine Risse aufweist. Tauschen Sie den Schutz aus, wenn er Schlägen ausgesetzt war oder Risse aufweist. | X  |                         |                       |
| Schrauben und Muttern nachziehen.   | X  |                         |                       |
| Batterie auf Schäden prüfen.  | X  |                         |                       |
| Ladezustand der Batterie prüfen.  | X  |                         |                       |
| Überprüfen Sie, ob die Entriegelungstasten an der Batterie funktionieren und die Batterie in das Gerät einrastet.   | X  |                         |                       |
| Überprüfen, ob das Ladegerät unbeschädigt und betriebsfähig ist.  | X  |                         |                       |
| Reinigen Sie den Öltanklüfter.  | X  |                         |                       |
| Darauf achten, dass alle Kupplungen, Verbindungen und Kabel sauber und intakt sind.   |  | X                       |                       |
| Reinigen Sie den Späneschutz.   |  | X                       |                       |
| Verbindungen zwischen Batterie und Gerät sowie zwischen Batterie und Ladegerät prüfen.  |  |                         | X                     |
| Kontrollieren Sie, ob der Sägekopf unbeschädigt ist. Tauschen Sie den Sägekopf bei Beschädigungen aus.  | Sämtliche Wartungsarbeiten am Sägekopf sind von einem qualifizierten Husqvarna-Händler auszuführen.                |                         |                       |
| Zustand des Antriebskettenrads überprüfen.  | Wechseln Sie das Kettenantriebsrad nach ca. 100 Betriebsstunden, oder wenn es großes Spiel auf der Welle aufweist. |                         |                       |

# TECHNISCHE DATEN

## Technische Daten

536LiPX

### Motor

Motortyp BLDC (bürstenlos) 36 V

Kettengeschwindigkeit, m/s

3/8 20

Öltank, Volumen, Liter/cm<sup>3</sup>

0,15

### Gewicht

Gewicht ohne Batterie, kg 3,1

Gewicht mit Batterie, kg 4,4

BLi150

### Batterielaufzeit

Batteriezzeit, Min., (bis zu) bei aktivierter SavE-Funktion. 60

BLi150

Batteriezzeit, Min., (bis zu) bei aktivierter SavE-Funktion. ca. 6 Stunden

BLi940x

### Schallpegel

(siehe Anmerkung 1)

Äquivalenter Schalldruckwert am Ohr des Anwenders, gemessen gem. EN ISO 22868, dB(A), min./max.: 96

### Vibrationspegel

(siehe Anmerkung 2)

Vibrationen am Handgriff, gemessen gem. ISO 22867, m/s<sup>2</sup>

Ausgestattet mit Freischneider mit Kettenantrieb, links/rechts 1,2/2,6

**Laufzeit und Temperatur werden ohne Last gemessen, entsprechend des Arbeitszyklus von 3 Sekunden Betrieb und 15 Sekunden Leerlauf.**

**Verwenden Sie originale Husqvarna-BLi-Batterien mit dem Gerät.**

| Zur Verwendung mit den angegebenen BLi-Batterien geeignete Ladegeräte |         |         |
|---|---------|---------|
| Batterieladegerät   | QC330   | QC80    |
| Netzspannung, V   | 100-240 | 100-240 |
| Frequenz, Hz  | 50-60   | 50-60   |
| Leistung, W   | 330     | 100     |

Anm. 1 Berichten zufolge entspricht der Schalldruckpegel für diese Maschine normalerweise einer Ausbreitungsklasse (standardmäßige Ausbreitung) von 1 dB (A).

Anmerkung 2: Berichten zufolge liegt der äquivalente Vibrationspegel normalerweise bei einer Ausbreitungsklasse (Standardabweichung) von 2 m/s<sup>2</sup>.

# TECHNISCHE DATEN

## Führungsschienen- und Kettenkombinationen

Die nachfolgend aufgeführten Schneidausrüstungen werden für das Modell Husqvarna 536LiPX empfohlen. Verwenden Sie für Modell 536LiPX nur die Schiene A318.

| Untenstehende Kombinationen haben die CE-Typenzulassung. |               |               |                          |                          |
|--|---------------|---------------|--------------------------|--------------------------|
| Führungsschiene  |               |               | Sägekette                |                          |
| Länge, Zoll  | Teilung, Zoll | Nutbreite, mm | Typ                      | Länge, Treibglieder (st) |
| 10   | 3/8           | 1,3           | Husqvarna H37 (low kick) | 40                       |
| 12   | 3/8           | 1,3           | Husqvarna H37 (mini)     | 44                       |

## Feilen und Schärfler der Sägekette

|    |            |     |     |    |            |            |
|----|------------|-----|-----|----|------------|------------|
|    |            |     |     |    |            |            |
| 37 | 5/32 / 4.0 | 80° | 30° | 0° | 0.025/0.65 | 5796536-01 |

## EG-Konformitätserklärung (nur für Europa)

**Husqvarna AB**, SE--561 82 Huskvarna, Schweden, Tel +46-36-146500 versichert hiermit, dass die akkubetriebenen Freischneider mit Kettenantrieb **Husqvarna 536LiPX** mit Seriennummern ab 2016 (die Jahreszahl wird im Klartext auf dem Typenschild angegeben, mitsamt einer nachfolgenden Seriennummer) den Vorschriften folgender RICHTLINIEN DES RATES entsprechen:

- vom 17. Mai 2006 „Maschinen-Richtlinie“ **2006/42/EG**.
- vom 26. Februar 2014 "über elektromagnetische Verträglichkeit" **2014/30/EU**.

Folgende Normen wurden angewendet:

**EN ISO 22868:2011, EN ISO 22867:2011, EN 60335-2-29, EN 62133:2011, EN 60745-1**

**SMP Svensk Maskinprovning AB**, Box 7035, SE-750 07 Uppsala, Schweden, hat die EG-Typenprüfung gemäß Artikel 12, Punkt 3b der Maschinen-Richtlinie (2006/42/EG) ausgeführt.

**SB**, Box 857, SE-501 15 Borås, Schweden hat eine freiwillige Typenprüfung für Husqvarna AB durchgeführt

Huskvarna, Samstag, 1. Januar 2016

Lars Roos, Entwicklungsleiter (Bevollmächtigter Vertreter für Husqvarna AB, verantwortlich für die technische Dokumentation.)

# EXPLICATION DES SYMBOLES

## Symboles sur la machine:

Traduction du manuel d'utilisation original du suédois.

**AVERTISSEMENT!** Utilisée de manière erronée ou négligente, la scie d'éclaircissage à chaîne peut être un outil dangereux pouvant causer des blessures personnelles graves, voire mortelles. Il importe donc de lire attentivement et de bien assimiler le contenu de ce manuel de l'opérateur. Lire attentivement et bien assimiler le manuel d'utilisation avant d'utiliser la machine.

Toujours utiliser:

- Un casque de protection là où il y a un risque de chute d'objets.
- Protecteurs d'oreilles homologués
- Des protège-yeux homologués

Ce produit est conforme aux directives CE en vigueur.

L'utilisateur de la machine doit s'assurer qu'aucune personne ou animal ne s'approche à moins de 15 mètres pendant le travail.

Toujours porter des gants de protection homologués.

Utiliser des bottes antidérapantes et stables.

Ce symbole figurant sur le produit ou sur son emballage indique que ce produit ne peut pas être traité comme déchet ménager. Ce produit doit être remis à un centre de recyclage approprié. (Concerne seulement l'Europe)

Flèches indiquant les limites quant à l'emplacement de la fixation de la poignée.

Courant continu.

Maintenez toutes les parties de votre corps à distance des surfaces chaudes et brûlantes.

Remplissage d'huile de chaîne.



Sens de rotation de la chaîne, durée de fonctionnement/ralenti.

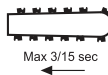

## Symboles sur la batterie et/ou son chargeur :

Ce produit doit être remis à un centre de recyclage approprié. (Concerne seulement l'Europe)



Transformateur non dangereux en cas de défaillance



Utilisez et stockez le chargeur de batterie uniquement en intérieur.



Double isolation



**Les autres symboles/autocollants présents sur la machine concernent des exigences de certification spécifiques à certains marchés.**

## Symboles dans le manuel:

La machine s'allume et s'arrête à l'aide du bouton marche/arrêt. Retirez toujours la batterie afin d'éviter tout démarrage accidentel de la machine.



Toujours porter des gants de protection homologués.



Un nettoyage régulier est indispensable.



Examen visuel.



Enlever la batterie. **IMPORTANT!** Retirez toujours la batterie afin d'éviter tout démarrage accidentel de la machine.



# EXPLICATION DES SYMBOLES

Les symboles et autocollants suivants sont présents sur votre scie d'éclaircissage à chaîne, la batterie et le chargeur de batterie :

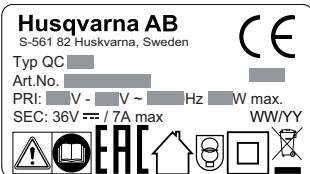
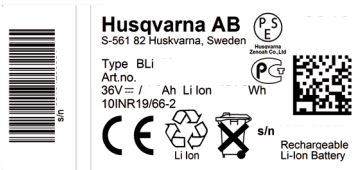
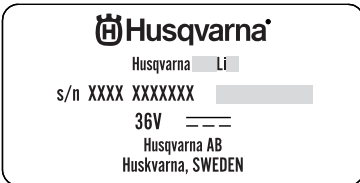

# SOMMAIRE

## Sommaire

### EXPLICATION DES SYMBOLES

|   |    |
|---|----|
| Symboles sur la machine: .....                      | 34 |
| Symboles sur la batterie et/ou son chargeur : ..... | 34 |
| Symboles dans le manuel: .....                      | 34 |

### SOMMAIRE

|  |    |
|--|----|
| Sommaire .....   | 36 |
| Contrôler les points suivants avant la mise en marche: ..... | 36 |

### INTRODUCTION

|                    |    |
|--------------------|----|
| Cher client, ..... | 37 |
|--------------------|----|

### QUELS SONT LES COMPOSANTS?

|                                  |    |
|----------------------------------|----|
| Quels sont les composants? ..... | 38 |
|----------------------------------|----|

### INSTRUCTIONS GÉNÉRALES DE SÉCURITÉ

|  |    |
|--|----|
| Consignes générales de sécurité relatives à l'outil à moteur ..... | 39 |
| Équipement de protection personnelle .....                         | 42 |
| Batterie et chargeur de batterie .....                             | 42 |
| Équipement de sécurité de la machine .....                         | 44 |
| Équipement de coupe .....  | 45 |

### MONTAGE

|   |    |
|---|----|
| Montage de la poignée en boucle .....         | 52 |
| Montage du guide-chaîne et de la chaîne ..... | 52 |
| Rotation de la tête de scie .....             | 52 |
| Montage du crochet à branches .....           | 53 |
| Démontage de la protection antichocs .....    | 53 |
| Harnais .....                                 | 53 |

### MANIPULATION DE LA BATTERIE

|   |    |
|---|----|
| Batterie .....  | 55 |
| Chargeur de batterie .....  | 55 |
| Transport et rangement .....  | 56 |
| Mettez au rebut la batterie, le chargeur de batterie et la machine lorsqu'ils sont usagés ..... | 56 |

### DÉMARRAGE ET ARRÊT

|   |    |
|---|----|
| Contrôles avant la mise en marche ..... | 57 |
| Reliez la batterie à la machine. ....   | 57 |
| Démarrage et arrêt .....                | 57 |

### TECHNIQUES DE TRAVAIL

|                           |    |
|---------------------------|----|
| Méthodes de travail ..... | 58 |
| Déblayage forestier ..... | 59 |
| Élagage des troncs .....  | 60 |

### ENTRETIEN

|                                   |    |
|-----------------------------------|----|
| Inspection et maintenance .....   | 61 |
| Plan de recherche de pannes ..... | 62 |
| Schéma d'entretien .....          | 63 |

### CARACTÉRISTIQUES TECHNIQUES

|                                    |    |
|------------------------------------|----|
| Caractéristiques techniques .....  | 64 |
| Déclaration CE de conformité ..... | 65 |

## Contrôler les points suivants avant la mise en marche:

Lire attentivement le manuel d'utilisation.



**AVERTISSEMENT!** Une exposition prolongée au bruit risque de causer des lésions auditives permanentes. Utilisez toujours des protecteurs d'oreille.



**AVERTISSEMENT!** Ne jamais modifier sous aucun prétexte la machine sans l'autorisation du fabricant. N'utiliser que des accessoires et des pièces d'origine. Des modifications non-autorisées et l'emploi d'accessoires non-homologués peuvent provoquer des accidents graves et même mortels, à l'utilisateur ou d'autres personnes.



**AVERTISSEMENT!** Utilisée de manière erronée ou négligente, la scie d'éclaircissage à chaîne peut être un outil dangereux pouvant causer des blessures personnelles graves, voire mortelles. Il importe donc de lire attentivement et de bien assimiler le contenu de ce manuel de l'opérateur.



---

# INTRODUCTION

---

## **Cher client,**

Félicitations pour ce choix d'un produit Husqvarna. Husqvarna a vu le jour en 1689 lorsque le roi Karl XI décida de construire un arsenal pour la fabrication des mousquets au bord de la rivière Huskvarna. Le choix de l'emplacement était logique puisque la rivière Huskvarna servait à produire de l'énergie hydraulique et constituait donc une sorte de centrale hydraulique. En plus de 300 ans d'existence, l'usine Husqvarna a fabriqué de nombreux produits, depuis les cuisinières à bois jusqu'aux équipements de cuisine modernes, sans oublier les machines à coudre, les bicyclettes, les motos, etc. La première tondeuse à moteur a été lancée en 1956, suivie en 1959 de la première tronçonneuse. C'est dans ce secteur que Husqvarna est actif aujourd'hui.

Husqvarna est aujourd'hui un des plus grands fabricants du monde de produits destinés à l'entretien des forêts et des jardins. La qualité et les performances sont nos priorités. Notre concept d'affaires est de développer, fabriquer et commercialiser des produits à moteur pour l'entretien des forêts et des jardins et pour les entreprises de construction et d'aménagement des sols. L'objectif d'Husqvarna est aussi d'être à la pointe du progrès en matière d'ergonomie, de facilité d'utilisation, de sécurité et de protection de l'environnement; un grand nombre d'innovations ont été développées pour améliorer les produits dans ces domaines.

Nous sommes persuadés que vous apprécierez la qualité et les performances de nos produits pendant de longues années. L'achat d'un de nos produits vous garantit une assistance professionnelle au niveau du service et des réparations en cas de besoin. Si la machine n'a pas été achetée chez un de nos revendeurs autorisés, demandez à un revendeur l'adresse de l'atelier d'entretien le plus proche.

Nous espérons que cette machine vous donnera toute satisfaction et qu'elle vous accompagnera pendant de longues années. N'oubliez pas que ce manuel d'utilisation est important. En suivant les instructions qu'il contient (utilisation, révision, entretien, etc.), il est possible d'allonger considérablement la durée de vie de la machine et d'augmenter sa valeur sur le marché de l'occasion. En cas de vente de la machine, ne pas oublier de remettre le manuel d'utilisation au nouveau propriétaire.

Nous vous remercions d'utiliser un produit Husqvarna !

Husqvarna AB travaille continuellement au développement de ses produits et se réserve le droit d'en modifier, entre autres, la conception et l'aspect sans préavis.

## QUELS SONT LES COMPOSANTS?

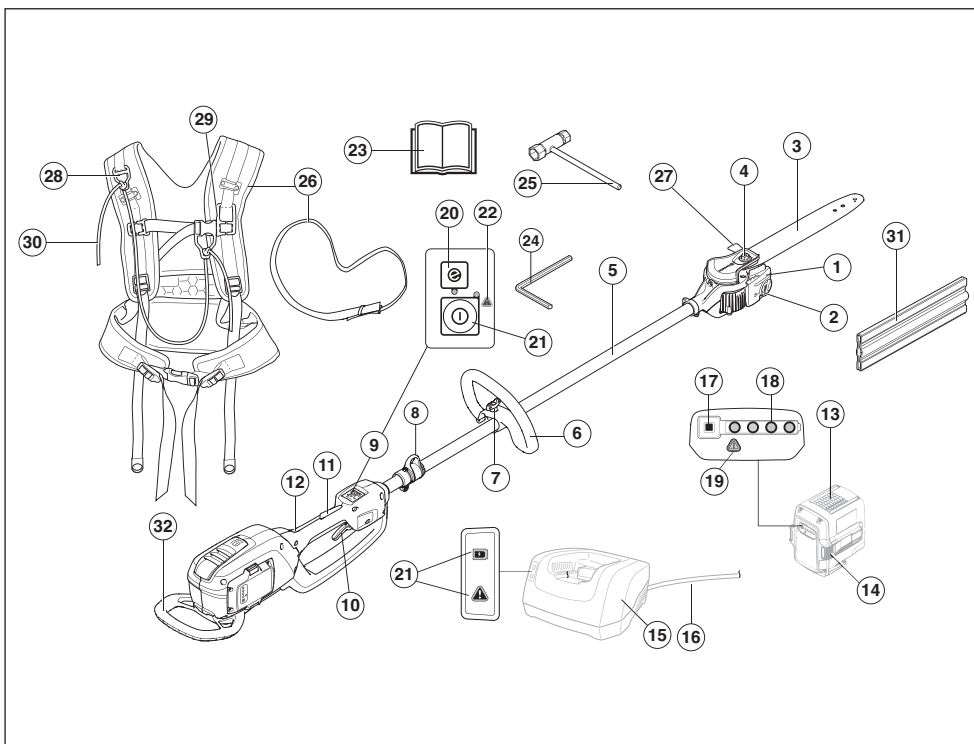

### Quels sont les composants?

- |   |   |
|---|---|
| 1 Tête de scie                          | 17 Indicateur de batterie                                 |
| 2 Réservoir d'huile de chaîne           | 18 État de la batterie                                    |
| 3 Guide-chaîne                          | 19 Avertisseur (ERROR LED)                                |
| 4 Ecrout de guide-chaîne                | 20 Bouton SavE  |
| 5 Tube de transmission                  | 21 Bouton d'activation/désactivation                      |
| 6 Poignée anneau                        | 22 Témoin de mise sous tension et avertisseur (ERROR LED) |
| 7 Réglage de poignée                    | 23 Manuel d'utilisation                                   |
| 8 Crochet de suspension du harnais      | 24 Clé à six pans de 4 mm                                 |
| 9 Clavier                               | 25 Clé universelle  |
| 10 Gâchette de puissance                | 26 Harnais  |
| 11 Blocage de la gâchette de puissance  | 27 Crochet à branches                                     |
| 12 Poignée arrière                      | 28 Œillet de fixation, bandoulière                        |
| 13 Batterie (Accessoires)               | 29 Œillet de fixation, sangle de poitrine                 |
| 14 Boutons de libération de la batterie | 30 Cordon élastique                                       |
| 15 Chargeur de batterie (Accessoires)   | 31 Protection pour le transport, guide-chaîne             |
| 16 Fil                                  | 32 Protection anti-chocs                                  |

# INSTRUCTIONS GÉNÉRALES DE SÉCURITÉ

## Consignes générales de sécurité relatives à l'outil à moteur

Lire attentivement et bien assimiler le manuel d'utilisation avant d'utiliser la machine.

La machine est uniquement destinée à la taille des branches et des rameaux.

Retirez toujours la batterie afin d'éviter tout démarrage accidentel de la machine.



**AVERTISSEMENT!** Lire toutes les consignes et instructions de sécurité. Le non-respect des consignes et instructions peut provoquer une électrocution, un incendie et/ou des blessures graves.

### IMPORTANT!

Conservé toutes ces consignes et instructions pour toute consultation ultérieure. Le terme "machine à usiner" utilisé dans les consignes fait référence à la machine branchée sur secteur ou à la machine alimentée par batterie (sans fil).

## Sécurité dans l'espace de travail

- **Maintenir un espace de travail propre et bien éclairé.** Les espaces encombrés ou sombres exposent à des accidents.
- **Ne pas utiliser de machines à usiner dans des atmosphères explosives, en présence de liquides, de gaz ou de poussières inflammables par exemple.** Les machines à usiner provoquent des étincelles qui peuvent enflammer la poussière ou les vapeurs.
- **Tenir les enfants et les spectateurs à distance lorsque la machine à usiner est en marche.** Un moment d'inattention peut vous faire perdre le contrôle.

## Sécurité du personnel

- **Restez attentif, regardez ce que vous faites et ayez recours à votre bon sens lorsque vous utilisez une machine à usiner. N'utilisez pas de machine à usiner si vous êtes fatigué ou si vous êtes sous l'emprise de drogues, de l'alcool ou de médicaments.** Un moment d'inattention pendant l'utilisation des machines à usiner peut entraîner des blessures corporelles graves.
- **Utilisez un équipement de protection personnelle. Travaillez toujours avec des lunettes de protection.** Les équipements de protection tels que les masques antipoussières, les chaussures de sécurité antidérapantes, le casque ou le protecteur d'oreilles utilisés dans les conditions qui conviennent réduisent les blessures corporelles.

- **Faites en sorte que l'outil électrique ne s'allume pas involontairement. Veillez à ce que l'interrupteur soit en position OFF avant de raccorder l'outil à un réseau, avant de le prendre en main ou de le porter.** Le risque d'accident est élevé si vous portez l'outil avec le doigt sur l'interrupteur ou si vous le raccordez à une source électrique alors que l'interrupteur est en position ON.
- **Retirez toute clé ou clavette de calage avant de mettre la machine à usiner sous tension.** Une clé ou une clavette reliée à une pièce mobile de la machine à usiner peut entraîner des blessures corporelles.
- **Ne vous éloignez pas trop. Restez toujours en équilibre et sur vos appuis.** Cela favorise le contrôle de la machine à usiner dans les situations inattendues.
- **Habilitez-vous correctement. Ne portez jamais de vêtements amples ou de bijoux. Éloignez vos cheveux, vêtements et gants des pièces mobiles.** Les vêtements amples, les bijoux et les cheveux longs peuvent rester coincés dans les pièces mobiles.
- **Si des dispositifs sont fournis pour raccorder des systèmes de collecte et d'extraction de la poussière, vérifiez qu'ils sont correctement branchés et utilisés.** L'utilisation de dépoussiéreurs peut réduire les risques associés à la poussière.
- Les émissions de vibrations durant l'utilisation de l'appareil peuvent différer de la valeur totale déclarée en fonction de la manière dont l'outil est utilisé. En vue de se protéger, les opérateurs devraient établir des mesures de sécurité basées sur une estimation de leur exposition dans les conditions d'utilisation réelles (en tenant compte de toutes les phases du cycle opératoire, comme, par exemple, lorsque l'outil est éteint et lorsqu'il fonctionne en mode ralenti ou au gaz).

## Utilisation et entretien de la machine à usiner

- **Ne pas forcer sur la machine à usiner. Utiliser la machine à usiner qui convient à l'application.** La machine qui convient réalisera mieux son travail et de façon plus sûre, à la vitesse pour laquelle elle a été conçue.
- **Ne pas utiliser la machine à usiner si l'interrupteur ne permet pas la mise sous tension ou l'arrêt.** Toute machine à usiner impossible à commander avec l'interrupteur est dangereuse et doit être réparée.
- **Débrancher la fiche de la prise et/ou du bloc d'alimentation avant de procéder aux réglages, de changer les accessoires ou de stocker la machine.** Ces mesures de sécurité préventive réduisent le risque de mise sous tension accidentelle de la machine à usiner.
- **Ranger les machines à usiner hors de la portée des enfants et ne pas laisser des personnes qui**

# INSTRUCTIONS GÉNÉRALES DE SÉCURITÉ

ne connaissent pas la machine ou ces consignes utiliser l'appareil. Les machines à usiner sont dangereuses si elles sont entre les mains d'utilisateurs non formés.

- **Entretenir les machines à usiner. Vérifier le mauvais alignement ou la fixation des pièces mobiles, l'éventuelle rupture des pièces ou toute autre condition susceptible d'altérer le fonctionnement de la machine. Si elle est endommagée, la machine à usiner doit être réparée avant toute réutilisation.** De nombreux accidents sont dus à des machines mal entretenues.
- **Maintenir les outils tranchants aiguisés et propres.** Des outils tranchants correctement entretenus avec des bords aiguisés sont moins susceptibles de se coincer et sont plus faciles à contrôler.
- **Utiliser la machine à usiner, les accessoires, les grains, etc. en suivant ces consignes et en tenant compte des conditions de travail et de la tâche à réaliser.** L'utilisation de la machine à usiner pour des opérations autres que celles pour lesquelles elle a été prévue peut entraîner des situations dangereuses.

## Utilisation et entretien d'un outil à batterie

- **Ne rechargez la machine qu'avec le chargeur indiqué par le fabricant.** Un chargeur convenant à un type de bloc de batteries particulier peut entraîner un risque d'incendie s'il est utilisé avec un autre bloc.
- **N'utilisez des outils à moteur qu'avec des blocs de batteries spécifiquement désignés.** L'utilisation d'un autre bloc de batteries peut entraîner un risque de blessure et d'incendie.
- **Lorsque vous n'utilisez pas un bloc de batteries, maintenez-le à distance d'objets métalliques, tels que des trombones, pièces de monnaie, clés, clous, vis, ou autres petits objets en métal risquant de relier une borne à l'autre.** Court-circuiter les bornes de batterie entraîne un risque de brûlures et d'incendie.
- **Une utilisation abusive peut faire s'échapper du liquide de la batterie ; évitez tout contact de ce liquide avec votre peau. En cas de contact accidentel, rincez à l'eau. Si du liquide pénètre dans vos yeux, consultez un médecin.** Le liquide échappé de la batterie peut causer irritations et brûlures.

## Service

- **Confier la réparation de la machine à usiner à un réparateur qualifié utilisant uniquement des pièces de rechange identiques.** Cela permet de garantir la sécurité de la machine.

## Avertissements de sécurité sur la scie d'élagage - sécurité personnelle

- **Maintenez toutes les parties du corps à l'écart de la chaîne lors de l'utilisation de la scie d'élagage.**

**Avant de démarrer la scie d'élagage, assurez-vous que la chaîne n'est en contact avec aucun objet.**

Un seul moment d'inattention lors de l'utilisation peut entraîner le blocage de vos vêtements et de parties de votre corps dans la chaîne.

- **Tenez toujours la scie d'élagage la main droite sur la poignée arrière et la main gauche sur la poignée avant.** Tenir la scie d'élagage avec la configuration inverse est interdit et augmente le risque de blessure.
- **Ne tenez la tronçonneuse que par la surface de préhension isolée, la chaîne pourrait entrer en contact avec un câble électrique non apparent ou son propre cordon.** Si la chaîne entre en contact avec un câble sous tension, elle risque de mettre également sous tension les parties métalliques de la tronçonneuse et vous pourriez recevoir un choc électrique.
- **N'utilisez pas la scie d'élagage dans les arbres.** L'utilisation de la scie d'élagage dans un arbre peut entraîner des blessures corporelles.
- **Portez des lunettes de sécurité et des protecteurs d'oreilles. Il est recommandé de porter également un équipement de protection pour la tête, les mains, les jambes et les pieds.** Des vêtements de protection appropriés réduisent les blessures causées par la projection de débris ou un contact accidentel avec la chaîne.
- **Tenez-vous toujours dans une position stable et n'utilisez la scie d'élagage que sur des surfaces solides, sûres et planes.** Les surfaces glissantes ou instables telles que les échelles peuvent vous faire perdre l'équilibre ou le contrôle de la scie d'élagage.
- **Prenez garde aux rebonds lors de la coupe de branches sous tension.** Une fois la tension des fibres du bois libérée, la branche peut heurter l'opérateur et/ou faire perdre le contrôle de la scie d'élagage.
- **Soyez extrêmement prudent lorsque vous coupez des broussailles ou de jeunes arbres.** Les branches minces peuvent bloquer la chaîne, vous fouetter ou vous déséquilibrer.
- **Tenez la scie d'élagage par la poignée avant, avec la scie éteinte et éloignée de votre corps. Montez toujours la protection du guide-chaîne pendant le transport et le remisage de la scie d'élagage.** L'utilisation correcte de la scie d'élagage réduit le risque de contact involontaire avec la chaîne.
- **Suivez les instructions pour la lubrification, la tension de la chaîne et le changement d'accessoires.** Une chaîne mal tendue ou mal lubrifiée peut freiner et accroître les risques de rebond.
- **Les poignées doivent toujours être propres, sèches et sans traces d'huile ni de graisse.** La présence d'huile ou de graisse sur les poignées les rendrait glissantes et vous pourriez perdre le contrôle de la tronçonneuse.

# INSTRUCTIONS GÉNÉRALES DE SÉCURITÉ

- **Sciez uniquement le bois. N'utilisez pas la scie d'élagage pour un autre usage que celui pour lequel elle est destinée. Par exemple, n'utilisez pas la scie d'élagage pour scier du plastique, de la brique ou des matériaux de construction autres qu'en bois.** L'utilisation de la scie d'élagage pour une tâche autre que celle pour laquelle elle est destinée peut provoquer des situations dangereuses.

## Causes et prévention des rebonds

Un rebond peut se produire si le nez du guide-chaîne touche un objet, ou lorsque le bois coince la chaîne lors du sciage. Tout contact avec le nez du guide-chaîne peut dans certains cas provoquer une réaction soudaine et un rebond du guide-chaîne vers l'opérateur. Le blocage de la chaîne le long de la partie supérieure du guide-chaîne peut pousser celle-ci rapidement vers l'opérateur. Ces réactions peuvent vous faire perdre le contrôle de la scie d'élagage, ce qui peut entraîner des blessures corporelles graves. Ne vous fiez pas uniquement aux fonctions de sécurité intégrées dans la scie d'élagage. En tant qu'opérateur d'une scie d'élagage, vous devez effectuer plusieurs étapes afin de réaliser un travail sans accident ni blessure. Un rebond est le résultat d'une utilisation inappropriée de l'outil et/ou de mauvaises procédures de l'opérateur. Vous pouvez les éviter en adoptant les bonnes mesures de sécurité comme décrit ci-dessous.

- **Tenez fermement la machine, avec le pouce et les doigts autour de la poignée de la scie d'élagage et les deux mains sur les poignées. Placez votre corps et vos bras afin de pouvoir faire face à tout rebond éventuel.** La puissance des rebonds peut être contrôlée par l'utilisateur si les précautions nécessaires sont prises. Ne lâchez pas la scie d'élagage.
- **Ne vous étirez pas trop loin et ne sciez pas au-dessus des épaules.** Ceci permettra d'éviter tout contact involontaire avec le nez de la machine et d'offrir un meilleur contrôle de la scie d'élagage dans les situations inattendues.
- **N'utilisez que les chaînes et guide-chaînes spécifiés par le fabricant.** Une chaîne ou un guide-chaîne inappropriés peuvent se rompre ou provoquer un rebond.
- **Suivez les instructions du fabricant pour l'affûtage et l'entretien de la chaîne.** Réduire la hauteur de la butée de profondeur peut accroître le risque de rebond.

## IMPORTANT!

Retirez toujours la batterie avant toute opération de maintenance sur la machine.

La législation nationale ou locale peut réglementer l'utilisation. Respectez la législation en vigueur.

Il convient de surveiller les enfants et de les empêcher de jouer avec l'appareil.

Ranger la machine hors de portée des enfants. Ne laissez jamais des enfants ou d'autres personnes ne possédant pas la formation requise utiliser ou entretenir la machine et/ou sa batterie. L'âge minimum de l'utilisateur peut varier selon les législations locales.

Ne jamais utiliser une machine qui a été modifiée au point de ne plus être conforme au modèle original.

Utiliser les équipements de protection personnelle. Voir au chapitre "Équipement de protection personnelle".

L'utilisateur de la machine doit s'assurer qu'aucune personne ou animal ne s'approche à moins de 15 mètres pendant le travail.

N'utilisez jamais la machine par mauvais temps, par exemple en cas de brouillard, de pluie, de vent violent, de froid intense, etc. Une chaleur extrême peut entraîner une surchauffe de la machine.

Ne jamais utiliser une machine qui n'est pas en parfait état de marche. Appliquer les instructions de maintenance et d'entretien ainsi que les contrôles de sécurité indiqués dans ce manuel d'utilisation.

Certaines mesures de maintenance et d'entretien doivent être confiées à un spécialiste dûment formé et qualifié. Voir les instructions à la section Maintenance.

Effectuez une inspection générale de la machine avant de l'utiliser, voir le Calendrier de maintenance.



**AVERTISSEMENT!** Cette machine génère un champ électromagnétique en fonctionnement. Ce champ peut dans certaines circonstances perturber le fonctionnement d'implants médicaux actifs ou passifs. Pour réduire le risque de blessures graves ou mortelles, les personnes portant des implants médicaux doivent consulter leur médecin et le fabricant de leur implant avant d'utiliser cette machine.



**AVERTISSEMENT!** Ne laissez jamais des enfants utiliser la machine ou s'en approcher. Dans la mesure où la machine est facile à démarrer, il est possible que des enfants arrivent à la mettre en route lorsque vous les quittez des yeux. Ceci peut entraîner un risque de graves blessures personnelles. Retirez donc la batterie lorsque vous n'êtes pas en mesure de surveiller la machine de près.

# INSTRUCTIONS GÉNÉRALES DE SÉCURITÉ

## Équipement de protection personnelle

### IMPORTANT!

Une tronçonneuse à perche utilisée de manière erronée ou négligente peut être un outil dangereux pouvant occasionner des blessures personnelles graves, voire mortelles. Il importe donc de lire attentivement et de bien assimiler le contenu de ce manuel d'utilisation.

Un équipement de protection personnelle homologué doit impérativement être utilisé lors de tout travail avec la machine. L'équipement de protection personnelle n'élimine pas les risques mais réduit la gravité des blessures en cas d'accident. Demander conseil au concessionnaire afin de choisir un équipement adéquat.



**AVERTISSEMENT! Soyez toujours attentifs aux signaux d'alerte ou aux appels en portant des protège-oreilles. Enlevez-les sitôt le moteur arrêté.**

### CASQUE DE PROTECTION AVEC VISIÈRE

Portez un casque de protection là où il y a risque de chute d'objets



### PROTÈGE-OREILLES

Porter des protège-oreilles ayant un effet atténuateur suffisant.



### PROTÈGE-YEUX

Toujours porter des protège-yeux homologués. L'usage d'une visière doit toujours s'accompagner du port de lunettes de protection homologuées. Par lunettes de protection homologuées, on entend celles qui sont en conformité avec les normes ANSI Z87.1 (États-Unis) ou EN 166 (pays de l'UE).



### GANTS

Au besoin, utiliser des gants, notamment lors du montage de l'équipement de coupe.



### BOTTES

Utiliser des bottes ou chaussures anti-dérapantes et stables.



### PANTALONS

Utilisez des pantalons avec protection anti-chaîne.



### HABITS

Porter des vêtements fabriqués dans un matériau résistant à la déchirure, éviter les vêtements excessivement amples qui risqueraient de se prendre dans les broussailles et les branches. Toujours utiliser des pantalons longs et robustes. Ne pas porter de bijoux, de shorts ou de sandales, et ne pas marcher pieds-nus. Veiller à ce que les cheveux ne tombent pas sur les épaules.

### PREMIERS SECOURS

Une trousse de premiers secours doit toujours être disponible.



## Batterie et chargeur de batterie

Cette section présente les consignes de sécurité relatives à la batterie et au chargeur de batterie associés à votre produit alimenté par batterie.

Utilisez exclusivement des batteries d'origine Husqvarna pour alimenter des produits Husqvarna et ne les rechargez qu'avec un chargeur de batterie QC d'origine Husqvarna. Les batteries sont codées par logiciel.

**Utilisez uniquement des batteries BLi Husqvarna d'origine.**

### Consignes de sécurité relatives à l'utilisation de la batterie

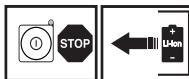

Les batteries rechargeables Husqvarna, BLi, sont exclusivement utilisées comme alimentation électrique

# INSTRUCTIONS GÉNÉRALES DE SÉCURITÉ

des appareils sans fil Husqvarna adaptés. Pour éviter toute blessure, n'utilisez pas la batterie pour d'autres appareils.

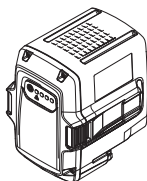

**AVERTISSEMENT!** Protégez la batterie des rayons directs du soleil, de la chaleur et de flammes nues. La batterie risque d'exploser si elle est jetée dans un foyer ouvert. Risque de brûlures et/ou de brûlures chimiques.



**AVERTISSEMENT!** Évitez tout contact de la peau avec l'acide de batterie. L'acide de batterie peut irriter la peau, la brûler ou la blesser par son effet corrosif. Si vous recevez de l'acide dans les yeux, ne les frottez pas ; rincez-les abondamment à l'eau pendant au moins 15 minutes. Consultez un médecin. Si votre peau entre accidentellement en contact avec de l'acide, lavez-la abondamment à l'eau et au savon.



**AVERTISSEMENT!** Ne branchez jamais les bornes de la batterie à des clés, des pièces de monnaie, des vis ou tout autre élément métallique ; cela pourrait causer un court-circuit de la batterie. N'insérez jamais d'objets dans les événements d'aération de la batterie.

Les batteries inutilisées doivent rester à distance d'objets métalliques tels que des clous, des pièces de monnaie ou des bijoux. N'essayez pas de démonter ou d'écraser la batterie.

- Utilisez la batterie dans des environnements où règne une température comprise entre -10 °C et 40 °C.
- N'exposez pas la batterie à des micro-ondes ou à une pression élevée.
- Ne nettoyez jamais la batterie ou le chargeur de batterie avec de l'eau. Voir également les indications au chapitre Entretien.
- Rangez la batterie hors de portée des enfants.
- Protégez la batterie de la pluie et de l'humidité.

## Consignes de sécurité relatives au chargeur de batterie

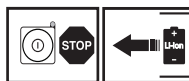

Utilisez uniquement des chargeurs Husqvarna QC pour le chargement des batteries de recharge Husqvarna, BLi.

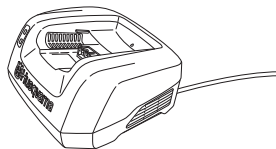

**AVERTISSEMENT!** Réduisez les risques de choc électrique ou de court-circuit au minimum en respectant les consignes suivantes :

N'introduisez jamais un quelconque objet dans les fentes de refroidissement du chargeur.

N'essayez pas de démonter le chargeur de batterie.

Ne raccordez jamais les bornes du chargeur à des objets métalliques car cela peut court-circuiter le chargeur de batterie.

Utilisez des prises de courant agréées et intactes.



**AVERTISSEMENT!** N'utilisez pas le chargeur de batterie à proximité de matières corrosives ou inflammables. Ne recouvrez pas le chargeur de batterie. En cas de dégagement de fumée ou de début d'incendie, débranchez aussitôt la fiche reliée au chargeur de batterie. Attention au risque d'incendie.

- Vérifiez régulièrement que le fil de raccordement du chargeur de batterie est intact et ne présente aucune fissure.
- Ne portez jamais le chargeur de batterie par le câble et ne débranchez jamais la fiche en tirant sur le câble.
- Conserver tous les câbles et toutes les rallonges loin de l'eau, de l'huile et des bords tranchants. Veiller à ce que le câble ne soit pas coincé dans des portes, des clôtures ou d'autres équipements similaires. Des objets pourraient alors être sous tension. Contrôlez régulièrement les rallonges et remplacez-les si elles sont endommagées.

# INSTRUCTIONS GÉNÉRALES DE SÉCURITÉ

N'utilisez jamais :

- un chargeur de batterie défectueux ou endommagé ni une batterie défectueuse, endommagée ou déformée,

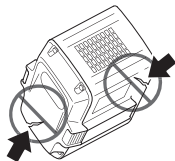

Ne rechargez pas :

- de batteries non-rechargeables dans le chargeur de batterie et ne pas en utiliser dans la machine.
- le chargeur de batterie pour recharger la batterie à l'extérieur.
- la batterie par temps de pluie ou en milieu humide,
- la batterie en plein soleil.

N'utilisez le chargeur de batterie que si la température ambiante est comprise entre 5 °C et 40 °C. Utilisez le chargeur dans un environnement bien ventilé, sec et exempt de poussières.

## Équipement de sécurité de la machine

Ce chapitre présente les équipements de sécurité de la machine, leur fonction, comment les utiliser et les maintenir en bon état. Voir au chapitre Quels sont les composants? pour trouver leur emplacement sur la machine.

La durée de vie de la machine risque d'être écourtée et le risque d'accidents accru si la maintenance de la machine n'est pas réalisée correctement et si les mesures d'entretien et/ou de réparation ne sont pas effectuées de façon professionnelle. Pour obtenir de plus amples informations, contactez l'atelier de réparation le plus proche.

### IMPORTANT!

L'entretien et la réparation de la machine exigent une formation spéciale. Ceci concerne particulièrement l'équipement de sécurité de la machine. Si les contrôles suivants ne donnent pas un résultat positif, s'adresser à un atelier spécialisé. L'achat de l'un de nos produits offre à l'acheteur la garantie d'un service et de réparations qualifiés. Si le point de vente n'assure pas ce service, s'adresser à l'atelier spécialisé le plus proche.



**AVERTISSEMENT!** Ne jamais utiliser une machine dont les équipements de sécurité sont défectueux. Contrôler et entretenir les équipements de sécurité de la machine conformément aux instructions données dans ce chapitre. Si les contrôles ne donnent pas de résultat positif, confier la machine à un atelier spécialisé.

## Panneau de commande

Assurez-vous que la machine est selon le cas allumée ou éteinte lorsque vous appuyez sur le bouton d'activation/désactivation (1) et le maintenez enfoncé (>1 sec.). La DEL verte (2) est allumée ou éteinte.

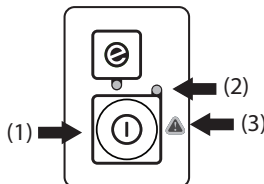

Si l'avertisseur (3) clignote et si la DEL verte (2) est allumée, cela peut signifier que :

- vous ne pouvez pas appliquer le plein régime tout en activant la machine. Relâchez la gâchette de puissance pour activer la machine.
- la machine est bloquée. Désactivez la machine. Retirez la batterie de la machine. Éloignez l'élagueuse sur perche de la saignée lorsque vous soulevez la branche.
- la machine est surchargée suite à une taille très importante. Relâchez la gâchette de puissance pour activer la machine.

Si l'avertisseur (3) clignote, il indique que la machine est trop chaude et la machine se désactive. Lorsque la machine est rétablie à température normale, elle est de nouveau utilisable ; vous pouvez procéder à son activation.

Un avertisseur rouge fixe (3) indique une opération de maintenance.

## Blocage de la gâchette de puissance

Le blocage de la gâchette de puissance est conçu de façon à empêcher l'activation accidentelle de la gâchette. Lorsque vous appuyez sur le blocage (1), c'est-à-dire lorsque vous saisissez la poignée, la gâchette de puissance (2) se libère. Relâchez la poignée pour remettre la gâchette de puissance et son blocage en position initiale. Ce retour s'effectue grâce à deux



# INSTRUCTIONS GÉNÉRALES DE SÉCURITÉ

systèmes de ressorts de rappel indépendants l'un de l'autre.

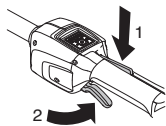

Vérifiez que la gâchette de puissance est verrouillée quand son blocage est en position de repos.

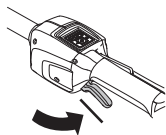

Appuyez sur le blocage de la gâchette de puissance et vérifiez qu'il revient en position initiale lorsque vous le relâchez.

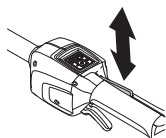

Vérifiez que la gâchette de puissance et son blocage se déplacent librement et que le ressort de rappel fonctionne correctement.

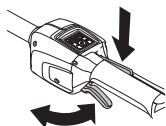

Voir le chapitre Démarrage. Démarrez la machine et donnez les pleins gaz. Relâchez la gâchette de puissance et assurez-vous que l'équipement de coupe s'arrête et reste immobile.

## Libération rapide du harnais

Vérifier que le harnais est intact.

En cas d'urgence, dégagez-vous de la machine et du harnais en suivant la procédure suivante.



## Protection pour l'équipement de coupe

Toujours utiliser la protection recommandée prévue pour l'équipement de coupe en question. Voir Caractéristiques techniques.



**AVERTISSEMENT!** Un équipement de coupe ne peut en aucun cas être utilisé si une protection homologuée n'a pas été préalablement montée. Voir le chapitre Caractéristiques techniques. La mise en place d'une protection erronée ou défectueuse peut provoquer des blessures graves.



**AVERTISSEMENT!** Cette machine est reconnue pour son chargement à faibles vibrations. Une exposition excessive aux vibrations peut entraîner des troubles circulatoires ou nerveux chez les personnes sujettes à des troubles cardio-vasculaires. Consulter un médecin en cas de symptômes liés aux vibrations, tels qu'insensibilisation ou irritation locale, douleur, chatouillements, faiblesse musculaire, décoloration ou modification épidermique. Ces symptômes affectent généralement les doigts, les mains ou les poignets.

## Équipement de coupe



Ce chapitre explique comment, grâce à un entretien correct et à l'utilisation d'un équipement de coupe adéquat, obtenir une capacité d'abattage maximale et une augmentation de la durée de vie de l'équipement de coupe.

- **N'utiliser que l'équipement de coupe recommandé!**

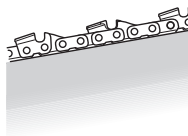

- **Veiller à ce que les dents de la chaîne soient toujours bien affûtées! Suivre les instructions et utiliser le gabarit d'affûtage recommandé.** Une chaîne émoussée ou endommagée augmente le risque d'accidents.



# INSTRUCTIONS GÉNÉRALES DE SÉCURITÉ

- **Veiller à travailler avec une profondeur de dent correcte! Suivre les instructions et utiliser la jauge de profondeur recommandée.** Une profondeur trop importante augmente le risque de rebond.



- **Veiller à ce que la chaîne soit toujours bien tendue!** Une tension de chaîne insuffisante augmente le risque de rupture de chaîne ainsi que l'usure du guide, de la chaîne et du pignon.



- **Maintenir l'équipement de coupe bien lubrifié et bien entretenu!** Un équipement insuffisamment lubrifié augmente le risque de rupture de chaîne ainsi que l'usure du guide, de la chaîne et du pignon.

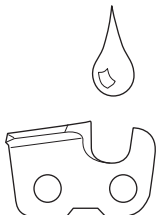

**AVERTISSEMENT!** Ne jamais utiliser une machine dont les équipements de sécurité sont défectueux. Contrôler et entretenir les équipements de sécurité de la machine conformément aux instructions données dans ce chapitre. Si les contrôles ne donnent pas de résultat positif, confier la machine à un atelier spécialisé.



**AVERTISSEMENT!** Retirez toujours la batterie afin d'éviter tout démarrage accidentel de la machine. Assurez-vous que l'équipement de coupe est complètement arrêté avant de commencer à intervenir sur la machine.

## Caractéristiques du guide-chaîne et de la chaîne

Quand l'équipement de coupe livré avec la machine est usé ou endommagé et qu'un remplacement est nécessaire, utiliser uniquement les types de guide-chaîne et chaîne que nous recommandons.

## Guide-chaîne

- Longueur (pouces/cm)

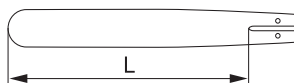

- Pas de chaîne (pouces). Le pignon du nez du guide et le pignon de la chaîne de la machine doivent être adaptés à l'espace entre les maillons entraîneurs.

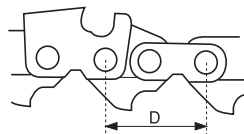

$$\text{PITCH} = \frac{D}{2}$$

- Nombre de maillons entraîneurs (pce). La longueur du guide, le pas de chaîne et le nombre de dents au pignon donnent un nombre déterminé de maillons entraîneurs.

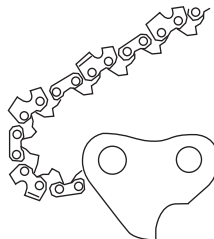

- Jauge du guide-chaîne (mm/pouces). Celle-ci doit correspondre à la jauge des maillons entraîneurs de la chaîne.

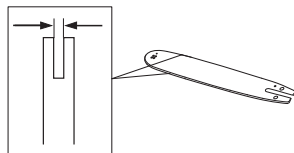

- Orifice de graissage et trou du goujon du tendeur de chaîne.

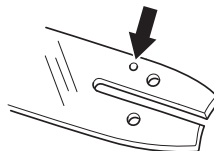

# INSTRUCTIONS GÉNÉRALES DE SÉCURITÉ

## Chaîne

- Pas de chaîne (pouce). (Distance entre trois maillons d'entraînement divisée par deux.)

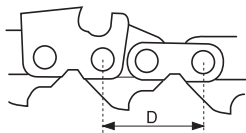

$$\text{PITCH} = \frac{D}{2}$$

- Jauge du maillon entraîneur (mm/pouces)

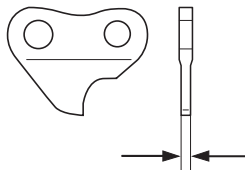

- Nombre de maillons entraîneurs (pce)

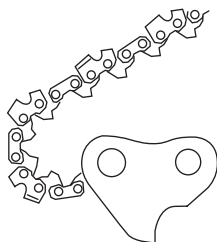

## Affûtage et réglage de profondeur de la chaîne



**AVERTISSEMENT! Une chaîne mal affûtée augmente le risque de rebond!**

### Généralités concernant l'affûtage des dents



- Ne jamais utiliser une tronçonneuse dont les dents sont émoussées. Une chaîne est émoussée quand les dents de la chaîne doivent être forcées contre le bois et les copeaux sont très petits. Une chaîne très usée ne produit pas de copeaux du tout. Le seul résultat est de la sciure.
- Une chaîne bien affûtée entame le bois par elle-même et sans forcer, laissant de gros et longs copeaux.
- La partie coupante de la chaîne consiste en un maillon coupant qui comporte une dent (A) et un

limiteur de profondeur (B). L'espace entre les deux détermine la profondeur de coupe.

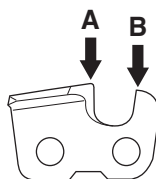

- Quatre dimensions doivent être prises en compte lors de l'affûtage d'une dent.

- Angle d'affûtage

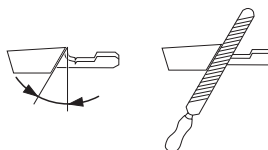

- Angle d'impact



- Position de la lime

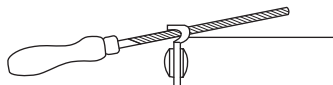

- Diamètre de la lime ronde

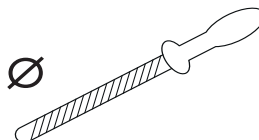

Affûter une chaîne sans outils spéciaux est très difficile. Il est donc recommandé d'utiliser notre gabarit. Il assure un

# INSTRUCTIONS GÉNÉRALES DE SÉCURITÉ

affûtage de coupe maximal et une réduction optimale du risque de rebond.

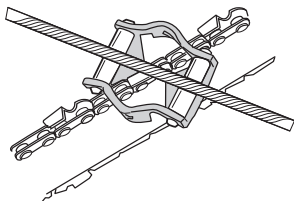

**AVERTISSEMENT! La tendance au rebond augmente considérablement si les instructions d'affûtage ne sont pas respectées.**

## Affûtage de la dent



Cette opération nécessite une lime ronde et un gabarit.

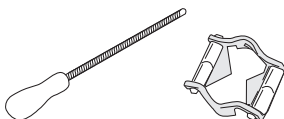

- S'assurer que la chaîne est tendue. Une tension insuffisante rend la chaîne instable latéralement, gênant ainsi l'affûtage de la chaîne.
- Toujours limer de l'intérieur de la dent vers l'extérieur. Soulager la lime sur le mouvement de retour. Commencer par limer toutes les dents du même côté du guide. Retourner le guide et limer les dents restantes de l'autre côté.

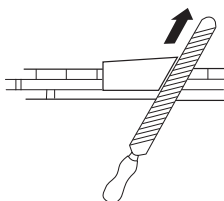

- Limer de manière à amener toutes les dents à la même hauteur. Si la hauteur de dent est inférieure à 4 mm (5/32"), la chaîne est usée et doit être remplacée.

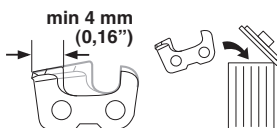

## Généralités sur le réglage de la profondeur



- Quand la dent est affûtée, sa profondeur de coupe diminue. Pour conserver une capacité de coupe maximale, le limiteur de profondeur doit être placé sur le niveau recommandé.



- Sur le modèle de maillon avec réduction de rebond, le bord avant du limiteur de profondeur est arrondi. Cette caractéristique doit être soigneusement conservée lors de l'affûtage.



- Nous recommandons l'utilisation de la jauge de profondeur qui permet à la fois un affûtage correct et préserve la forme arrondie du bord avant du limiteur de profondeur.

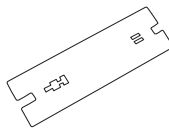

**AVERTISSEMENT! Une profondeur excessive augmente le risque de rebond!**

## Réglage de la profondeur



- Le réglage de la profondeur doit être effectué sur des dents nouvellement affûtées.

Un réglage de profondeur est recommandé tous les trois affûtages. REMARQUE! Cette recommandation suppose que la longueur des dents n'est pas anormalement réduite.

- Le réglage de la profondeur nécessite une lime plate et un gabarit de profondeur.

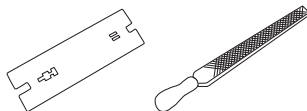

- Placer le gabarit sur le limiteur de profondeur.
- Placer la lime plate sur la partie dépassante du limiteur de profondeur et limer la partie superflue.

# INSTRUCTIONS GÉNÉRALES DE SÉCURITÉ

Quand aucune résistance ne se fait sentir, le limiteur est à la hauteur correcte.

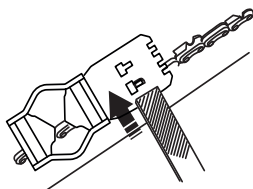

## Tension de la chaîne



**AVERTISSEMENT! Une tension insuffisante de la chaîne augmente le risque que la chaîne saute et donc de blessures graves, voire mortelles.**

- Plus on utilise une chaîne, plus elle s'allonge. L'équipement de coupe doit être réglé après une telle altération.
- La tension de la chaîne doit être contrôlée après chaque plein d'essence. REMARQUE! Une nouvelle chaîne exige une période de rodage durant laquelle il faudra vérifier la tension plus souvent.
- En règle générale, il faut tendre la chaîne au maximum, mais pas au point de ne plus pouvoir la faire tourner manuellement.

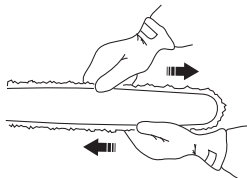

- Dévisser l'écrou du guide-chaîne.

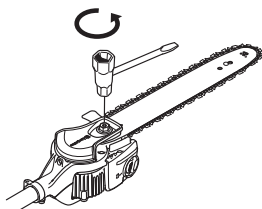

- Tendre la chaîne en tournant la vis du tendeur de chaîne vers la droite à l'aide de la clé universelle. Tendre la chaîne jusqu'à ce qu'elle ne pende plus sous le guide.

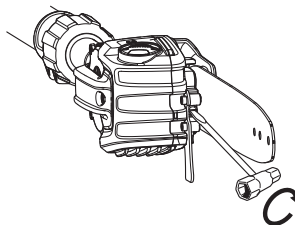

- Serrer l'écrou du guide à l'aide de la clé universelle. Contrôler que la chaîne peut tourner manuellement.

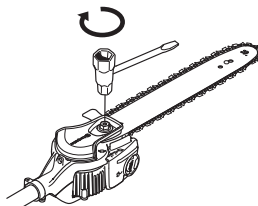

## Lubrification de l'équipement de coupe



**AVERTISSEMENT! Une lubrification insuffisante de l'équipement de coupe augmente le risque de rupture de chaîne et donc de blessures graves, voire mortelles.**

### Huile de chaîne de tronçonneuse

- L'huile de chaîne doit bien adhérer à la chaîne et posséder d'excellentes qualités de fluidité par tous les temps, aussi bien en été qu'en hiver.
- En tant que fabricant de tronçonneuses nous avons mis au point une huile de chaîne hautement performante et qui, grâce à sa base végétale, est de plus biodégradable. Nous recommandons l'utilisation de cette huile pour une durée de vie maximale de la chaîne et pour la protection de l'environnement.
- Si notre huile de chaîne n'est pas disponible, nous recommandons l'utilisation d'une huile de chaîne ordinaire.
- Si aucune huile spécialement destinée à la lubrification des chaînes n'est disponible, on peut utiliser de l'huile de transmission EP 90.
- **Ne jamais utiliser de l'huile usagée!** C'est dangereux pour l'utilisateur, pour la machine et pour l'environnement.

# INSTRUCTIONS GÉNÉRALES DE SÉCURITÉ

## Remplissage d'huile de chaîne

Faites l'appoint d'huile une fois par heure ou lorsque la batterie est déchargée.

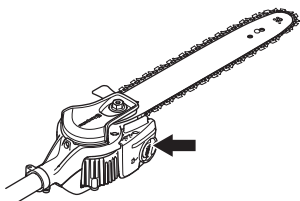

## Contrôle de la lubrification de la chaîne

- Vérifier la lubrification à chaque plein d'essence. Diriger le nez du guide sur un objet fixe clair à une distance de 20 cm (8 pouces). Après 1 minute de marche à 3/4 de régime, l'objet clair doit nettement présenter un film d'huile en forme de ruban.

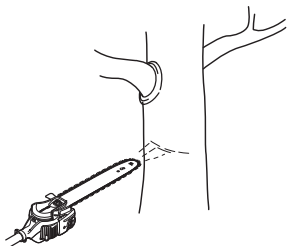

Mesures à prendre si le graissage ne fonctionne pas:

- Vérifiez que les canaux de graissage du guide-chaîne ne sont pas obstrués. Nettoyez-les si nécessaire.

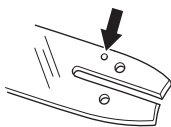

- S'assurer que le canal de graissage du carter d'engrenage est propre. Nettoyer si nécessaire.
- Vérifier que le pignon d'extrémité du guide tourne librement. Si le graissage de la chaîne ne fonctionne pas après les contrôles ci-dessus, s'adresser à un atelier de réparation.

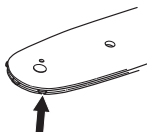

## Contrôle de l'usure de l'équipement de coupe

### Chaîne



Vérifier quotidiennement l'état de la chaîne et s'assurer:

- Que les rivets et les maillons ne comportent pas de fissures.
- Que la chaîne n'est pas raide.
- Que les rivets et les maillons ne sont pas anormalement usés.

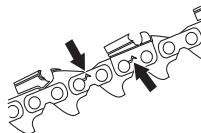

Il est recommandé de comparer avec une chaîne neuve pour évaluer le degré d'usure.

Si la hauteur de dent est inférieure à 4 mm, la chaîne est usée et doit être remplacée.

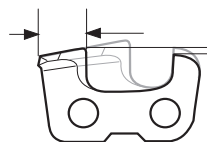

### Pignon d'entraînement



Vérifier régulièrement le degré d'usure du pignon. Le remplacer en cas d'usure excessive.

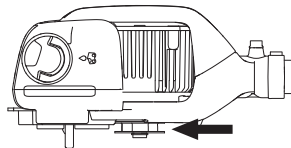

# INSTRUCTIONS GÉNÉRALES DE SÉCURITÉ

## Guide-chaîne



Vérifier régulièrement:

- Qu'il n'y a pas de bavures sur les côtés extérieurs de la gorge. Les limer au besoin.

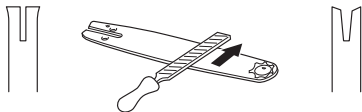

- Si le guide-chaîne est anormalement usé ou peut être déplacé trop loin d'avant en arrière sur l'arbre. Remplacer le guide-chaîne si nécessaire.
- Que le nez n'est pas anormalement ou irrégulièrement usé. Si un creux s'est formé à l'extrémité du rayon du nez (bord inférieur), la chaîne n'était pas suffisamment tendue.

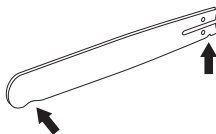

- Retourner le guide quotidiennement pour assurer une durée de vie optimale.

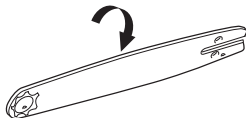

**AVERTISSEMENT!** Un équipement de coupe inadéquat peut augmenter les risques d'accidents.

# MONTAGE

## Montage de la poignée en boucle

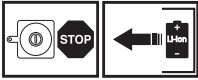

- Placer la poignée anneau sur le tube de transmission. Noter que la poignée anneau doit être montée entre les flèches indicatrices situées sur le tube de transmission.

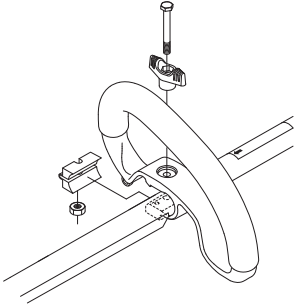

- Introduire l'entretoise dans la rainure de la poignée anneau.
- Monter l'écrou, la manette et la vis. Ne pas serrer trop fort.
- Ajustez à présent la scie d'éclaircissage à chaîne afin d'obtenir une position de travail confortable. Serrez la vis/la manette.

## Montage du guide-chaîne et de la chaîne

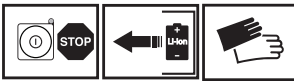

- Retirer l'écrou du guide-chaîne et déposer le capot de protection.
- Monter le guide-chaîne sur le boulon du guide. Placer le guide sur sa position la plus reculée. Placer la chaîne sur le pignon d'entraînement et dans la rainure du guide-chaîne. Commencer par le dessus du guide-chaîne.
- S'assurer que la face tranchante des dents est vers l'avant sur le dessus du guide.
- Monter le capot et localiser le goujon de tension de la chaîne (A) dans la rainure du guide. Contrôler que les maillons d'entraînement de la chaîne s'engagent dans le pignon (B) et que la chaîne est correctement

placée dans la rainure du guide (C). Serrer l'écrou du guide à la main.

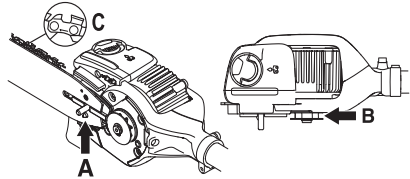

- Tendre la chaîne en tournant la vis du tendeur de chaîne vers la droite à l'aide de la clé universelle. Tendre la chaîne jusqu'à ce qu'elle ne pende plus sous le guide.

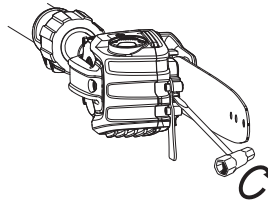

- La chaîne est tendue correctement quand elle ne pend pas sous le guide et peut toujours être avancée à la main sans difficulté. Serrer l'écrou du guide-chaîne avec la clé universelle tout en maintenant relevé le nez du guide.

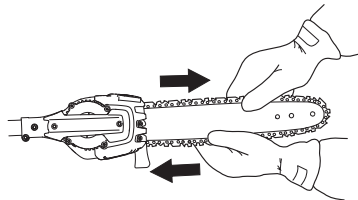

La tension d'une chaîne neuve doit être vérifiée fréquemment pendant son rodage. Vérifier régulièrement la tension. Une tension correcte est synonyme de bonne capacité de coupe et de longue durée de vie.

## Rotation de la tête de scie



- Desserrer la vis de blocage.

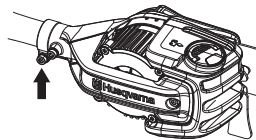



# MONTAGE

- Faites tourner la tête de scie à 90° et fixez la tête avec la vis.

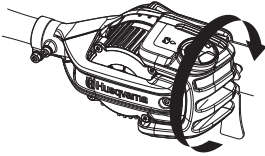

## Montage du crochet à branches

Montez la protection contre les branchages à l'aide des deux vis.

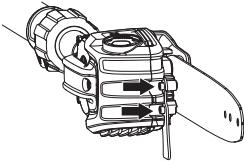

## Démontage de la protection antichocs

(Démontez si nécessaire)

- Démontez la protection antichocs en dévissant les vis.

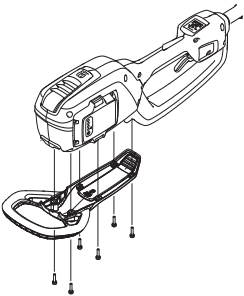

- Montez la protection antichocs à l'aide des vis.

## Harnais

### Harnais unique

- Régler la longueur du harnais de telle sorte que le crochet de suspension soit à peu près à la hauteur de la hanche droite de l'utilisateur.



### Montage du harnais sur la batterie à dos

- Retirez les fixations de la sangle de poitrine au niveau du harnais à l'aide d'une paire de tenailles ou d'un objet similaire.

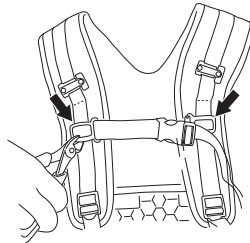

- Insérez la nouvelle sangle de poitrine dans la bandoulière du harnais. Commencez par la partie inférieure, puis la partie supérieure de l'accessoire.

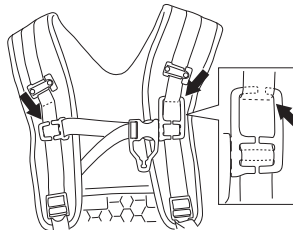

Assurez-vous que la fixation de la sangle de poitrine se trouve au-dessus de la couture de la bandoulière.

# MONTAGE

- Poursuivez avec l'œillet de fixation de la bandoulière.

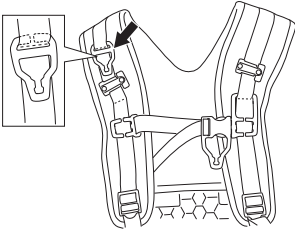

Assurez-vous que le câble de batterie est attaché à l'aide d'une bande Velcro® dans la protection antichocs afin d'éviter de faire tomber la fixation du câble sur les brindilles.



## Réglage du harnais

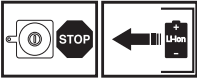

Le harnais doit toujours être utilisé avec la machine pour garantir à l'utilisateur un contrôle maximal sur la machine et réduire le risque de fatigue au niveau des bras et du dos. Le produit, y compris la batterie et l'équipement de coupe avec le harnais, est bien équilibré lorsque le bras est légèrement plié et que le bâti avec la tête de scie est légèrement incliné vers l'avant et légèrement vers le sol.

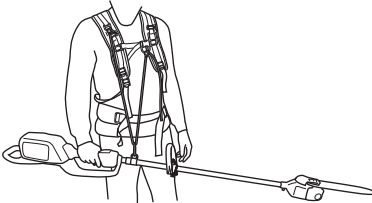

- Enfiler le harnais.
- Faites un nœud sur le cordon élastique et serrez-le à l'œillet de fixation de la bandoulière.
- Faites un nœud sur le cordon élastique pour trouver le bon équilibre et fixez le cordon à la fixation sur la sangle de poitrine.

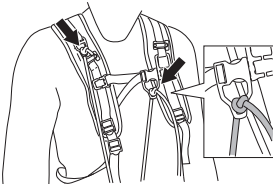

- Accrochez le harnais à la boucle de suspension.
- Coupez le cordon élastique. Assurez-vous de conserver une certaine longueur de réglage sur le cordon élastique. Fusionnez le cordon.



**AVERTISSEMENT! Observez la plus grande prudence. La chaleur peut provoquer des brûlures et des dégâts matériels.**

# MANIPULATION DE LA BATTERIE

## Batterie

L'écran indique la capacité de la batterie et tout problème éventuel lié à son fonctionnement. La capacité de la batterie s'affiche pendant 5 secondes après l'arrêt de la machine ou l'enfoncement de l'indicateur de batterie.

L'avertisseur sur la batterie s'allume en cas d'erreur. Voir les codes d'erreur.

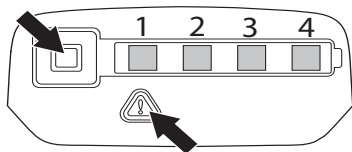

| Voyants DEL                      | Status batterie                              |
|----------------------------------|--|
| Toutes les DEL sont allumées.    | Batterie complètement chargée (75-100 %).    |
| Les DEL 1, 2 et 3 sont allumées. | La batterie est chargée à 50-75 %.           |
| Les DEL 1 et 2 sont allumées.    | La batterie est chargée à 25-50 %.           |
| La DEL 1 est allumée.            | La batterie est chargée à 0-25 %.            |
| La DEL 1 clignote.               | La batterie est vide. Rechargez la batterie. |

## Chargeur de batterie



**AVERTISSEMENT! Risque de choc électrique et de court-circuit. Utilisez des prises de courant agréées et intactes. Assurez-vous que le câble n'est pas endommagé. Remplacez le câble s'il s'avère être endommagé d'une quelconque manière.**

### Branchez le chargeur de batterie.

- Branchez le chargeur de batterie sur une prise électrique dont les caractéristiques de tension et de fréquence correspondent aux spécifications mentionnées sur la plaque signalétique. Branchez la fiche électrique dans la prise de courant. La LED sur le chargeur de batterie clignote une fois en vert.

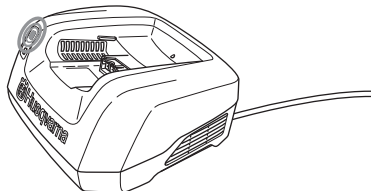

- La batterie ne se recharge pas si sa température dépasse 50 °C. Dans ce cas, le chargeur de batterie refroidit activement la batterie.

## Insérez la batterie dans le chargeur de batterie.

Vérifiez régulièrement que la batterie et son chargeur sont en parfait état. Voir également les indications au chapitre Entretien.

La batterie doit être chargée avant sa première utilisation. La batterie n'est chargée qu'à 30 % au moment de la livraison.

- Placez la batterie dans le chargeur de batterie. Assurez-vous que la batterie est connectée au chargeur de batterie.

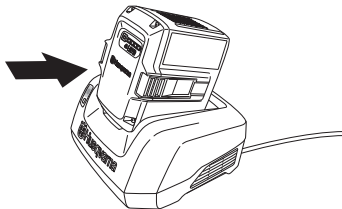

- Le témoin vert de mise en charge du chargeur s'allume quand la batterie est raccordée au chargeur de batterie.
- La batterie est totalement rechargée quand toutes les LED sont allumées.

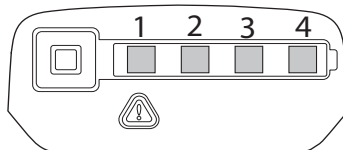

- Débranchez la fiche. Ne tirez jamais sur le câble d'alimentation pour le débrancher de la prise de courant.
- Dégagez la batterie du chargeur de batterie.

Consultez le manuel séparé pour obtenir des instructions sur le mode de chargement de la batterie à dos.

## État de charge

Les batteries lithium-ion peuvent être rechargées quel que soit leur niveau de charge. Vous pouvez annuler ou lancer le processus de charge quel que soit le niveau de charge de la batterie. Vous n'endommagerez pas la batterie. Une batterie pleine ne perdra pas sa charge même si elle est laissée dans le chargeur.

La batterie ne se recharge pas si sa température dépasse 50 °C.

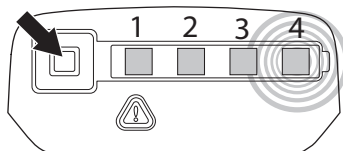

# MANIPULATION DE LA BATTERIE

| Affichage à LED                                     | État de charge  |
|---|---|
| La DEL 1 clignote.                                  | La batterie est chargée à 0-25 %.                             |
| La DEL 1 est allumée, la DEL 2 clignote.            | La batterie est chargée à 25-50 %.                            |
| Les DEL 1 et 2 sont allumées, la DEL 3 clignote.    | La batterie est chargée à 50-75 %.                            |
| Les DEL 1, 2 et 3 sont allumées, la DEL 4 clignote. | La batterie est chargée à 75-100 %.                           |
| Les DEL 1, 2, 3 et 4 sont allumées                  | Lorsque toutes les DEL sont allumées, la batterie est pleine. |

## Transport et rangement

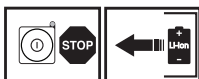

- Les batteries lithium-ion contenues sont soumises aux exigences de la législation concernant les marchandises dangereuses.
  - Lors du transport commercial (par exemple par un transporteur tiers), des exigences spéciales doivent être respectées sur les emballages et étiquettes.
  - Il est nécessaire de consulter un expert en matière dangereuse pour préparer l'élément à expédier. Veuillez également respecter les autres réglementations nationales éventuellement applicables.
  - Bouchez ou masquez les contacts ouverts à l'aide de ruban adhésif et emballez la batterie de façon à ce qu'elle ne puisse pas bouger dans l'emballage.
  - Sécurisez la machine pendant le transport.
  - Retirez toujours la batterie lorsque vous rangez ou déplacez la machine.
  - Rangez la batterie et le chargeur de batterie dans un endroit sec, à l'abri du gel et de l'humidité.
  - Pour éviter tout accident, assurez-vous que la batterie n'est pas reliée à la machine au moment du remisage.
  - Ne remisez pas la batterie dans des endroits présentant un risque d'électricité statique. Ne remisez jamais la batterie dans une boîte métallique.
  - Rangez la batterie à un endroit où la température reste comprise entre 5 °C et 25 °C et ne les exposez jamais en plein soleil.
  - Rangez le chargeur de batterie dans un endroit où la température est comprise entre 5 °C et 45 °C, et jamais exposé en plein soleil.
  - Assurez-vous que la batterie est chargée entre 30 % et 50 % avant de la remettre pendant de longues périodes.
- Rangez le chargeur de batterie uniquement dans un endroit sec et fermé.
  - Assurez-vous de ranger la batterie séparément du chargeur de batterie. Stockez l'équipement dans un endroit verrouillé afin de le maintenir hors de portée des enfants et de toute personne incompétente.
  - Avant de remettre la machine pour une période prolongée, veillez à ce qu'elle soit bien nettoyée et que toutes les mesures d'entretien aient été effectuées.
  - La protection de transport doit toujours être utilisée pour le rangement et le transport.

## Mettez au rebut la batterie, le chargeur de batterie et la machine lorsqu'ils sont usagés

Ce symbole figurant sur le produit ou sur son emballage indique que ce produit ne peut pas être traité comme déchet ménager. Il doit être collecté et amené à une installation de récupération appropriée de déchets d'équipements électriques et électroniques.

En veillant à ce que ce produit soit correctement éliminé, vous pouvez contribuer à prévenir les conséquences négatives potentielles sur l'environnement et les hommes, qui pourraient sinon être le résultat d'un traitement incorrect des déchets de ce produit. Pour des informations plus détaillées sur le recyclage de ce produit, contactez votre commune ou le magasin où vous avez acheté le produit.

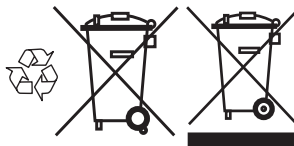

# DÉMARRAGE ET ARRÊT

## Contrôles avant la mise en marche



- Vérifiez que le moteur ne présente ni fissures ni fuites. Retirez l'herbe et les feuilles coincées dans le moteur à l'aide d'une brosse. Au besoin, utiliser des gants.
- Vérifiez que la tête de la scie est parfaitement attachée à l'arbre.
- Vérifiez que la machine est en parfait état d'utilisation. Contrôler que tous les écrous et boulons sont correctement serrés.
- Assurez-vous que tête de scie est en parfait état et n'est pas fissurée. Remplacez la tête de scie si elle a subi des chocs ou si elle présente des fissures.
- Ne jamais utiliser la machine sans protection ou avec une protection défectueuse.
- Tous les carters doivent être correctement montés et sans défaut avant le démarrage de la machine.
- Utiliser la machine uniquement pour les travaux auxquels elle est destinée.

## Reliez la batterie à la machine.

Lors de l'utilisation de batterie BLi Husqvarna et en fonction de la capacité de la batterie, les performances de coupe peuvent varier.

Assurez-vous d'utiliser des batteries complètement chargées. Utilisez uniquement des batteries Husqvarna d'origine. Voir le chapitre Caractéristiques techniques.

- Insérez la batterie dans la machine. Vous devez pouvoir faire glisser facilement la batterie dans son support sur la machine. Si vous n'y parvenez pas, c'est que la batterie est mal insérée. La batterie se fixe toute seule dans son logement, ce qu'indique le « clic ». Assurez-vous que la batterie est montée correctement sur la machine.

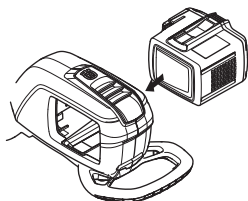

## Démarrage et arrêt



**AVERTISSEMENT!** Veiller à ce qu'aucune personne non autorisée ne se trouve dans la zone de travail pour éviter le risque de blessures graves. Distance de sécurité: 15 mètres.

### Démarrage

Allumez la machine. Appuyez sur le bouton de démarrage et maintenez-le enfoncé (>1 sec.) jusqu'à ce que la DEL verte s'allume.

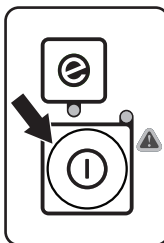

Utilisez la gâchette de puissance pour contrôler la vitesse.

Mettez l'élagueuse sur perche en marche et faites-la tourner à plein régime. Lâchez la commande de l'accélération et vérifiez que la chaîne s'arrête et reste immobile.

### Arrêt

Arrêtez la machine en relâchant la gâchette de puissance ou son blocage et désactivez la machine.

Enlevez la batterie de la machine : appuyez sur les deux boutons de libération et sortez-la de son logement.

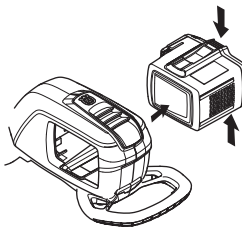

**IMPORTANT!** Retirez toujours la batterie afin d'éviter tout démarrage accidentel de la machine.

## Méthodes de travail

### IMPORTANT!

Ce chapitre traite des règles de sécurité de base lors du travail avec une scie d'éclaircissage à chaîne.

Dans l'éventualité d'une situation rendant la suite du travail incertaine, consulter un expert. S'adresser au revendeur ou à l'atelier de réparation.

Évitez les tâches pour lesquelles vous ne vous sentez pas suffisamment qualifié.



**AVERTISSEMENT! La machine peut provoquer des blessures personnelles graves. Lire attentivement les consignes de sécurité. Apprendre à bien utiliser la machine.**



**AVERTISSEMENT! Outil coupant. Ne pas toucher l'outil sans avoir préalablement coupé le moteur.**



**AVERTISSEMENT! Les machines peuvent être projetées violemment sur le côté quand le nez du guide-chaîne heurte un objet fixe. Ceci s'appelle un rebond. Un rebond peut être suffisamment violent pour projeter la machine et/ou l'opérateur dans une direction quelconque et faire perdre le contrôle de la machine à l'opérateur. Évitez de couper avec le nez du guide-chaîne.**

## SavE mode

La machine est dotée d'une fonction d'économie d'énergie (SavE). Cette fonction est activée en appuyant sur la touche SavE du clavier. Lorsque la fonction SavE est activée, la durée de fonctionnement de la machine est prolongée étant donné que la vitesse de la chaîne et la puissance du moteur sont réduites.

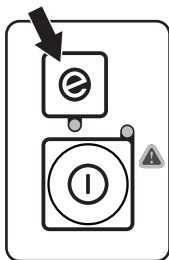

Utilisez la fonction savE aussi souvent que possible afin de prolonger la durée de fonctionnement.

Évitez d'utiliser l'accélérateur entre les coupes. Cela vous permettra d'économiser l'énergie de la batterie.

## Règles élémentaires de sécurité

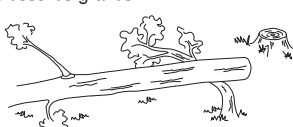

- 1 Bien observer la zone de travail:
    - S'assurer qu'aucune personne, aucun animal ou aucun autre facteur ne risque de gêner l'utilisateur de la machine.
    - Afin d'éviter que des personnes, des animaux ou autre n'entrent en contact avec l'équipement de coupe ou avec des objets lancés par celui-ci.
    - REMARQUE! Ne jamais utiliser une machine s'il n'est pas possible d'appeler au secours en cas d'accident.
  - 2 Ne pas travailler par mauvais temps: brouillard épais, pluie diluvienne, vent violent, grand froid, etc. Travailler par mauvais temps est cause de fatigue et peut même être dangereux: sol glissant, direction de chute d'arbre modifiée, etc.
  - 3 Ne jamais utiliser la machine en cas de fatigue ou malade, d'ingestion d'alcool, de drogues ou de certains médicaments pouvant agir sur la vision, la capacité de jugement ou la coordination.
  - 4 Inspecter la zone de travail. Retirer tous les objets tels que les pierres, les morceaux de verre, les clous, les fils de fer, les bouts de ficelle, etc. pouvant être projetés ou risquant de bloquer l'équipement de coupe.
  - 5 S'assurer de pouvoir se tenir et se déplacer en toute sécurité. Repérer les éventuels obstacles en cas de déplacement imprévu: souches, pierres, branchages, fondrières, etc. Observer la plus grande prudence lors de travail sur des terrains en pente.
  - 6 Observer la plus grande prudence lors de l'abattage des arbres sous tension. Avant et après le sciage, les arbres sous tension risquent de brutalement retrouver leur position initiale. Un mauvais placement de l'utilisateur ou de l'entaille d'abattage peut entraîner un choc avec l'arbre pouvant résulter en une chute ou en une perte du contrôle de la machine. Ces deux cas de figure sont susceptibles de provoquer des blessures graves.
- 
- 7 Soyez bien en équilibre, les pieds d'aplomb.

# TECHNIQUES DE TRAVAIL

- 8 Toujours tenir la machine avec les deux mains. Tenir la machine du côté droit du corps.



- 9 Lors des déplacements, arrêter le moteur. Lors des déplacements longs et des transports, utiliser le dispositif de protection prévu à cet effet.
- 10 Ne jamais placer la machine sur le sol avec le moteur en marche sans pouvoir la surveiller.



**AVERTISSEMENT! Maintenir à distance toutes les personnes non concernées par le travail. Les enfants, les animaux, les spectateurs et les collègues de travail devront se trouver en dehors de la zone de sécurité, soit à au moins 15 mètres. Arrêter immédiatement la machine si une personne s'approche. Ne tournez jamais sur vous-même avec la machine sans vous assurer d'abord que personne ne se trouve dans la zone de sécurité.**

## Déblayage forestier

- Avant de commencer le déblayage, vérifier le terrain à déblayer, la nature du terrain, l'inclinaison du sol, la présence de cailloux, de fossés, etc.
- Commencer par le côté du terrain le plus facile à déblayer afin d'obtenir une bonne ouverture de déblayage.
- Travailler systématiquement en allant et en venant sur le terrain sur une largeur de travail de 4-5 mètres. Ainsi, le rayon d'action total de la machine est utilisé, dans les deux sens, et l'utilisateur bénéficie d'un domaine de travail facile et variable.

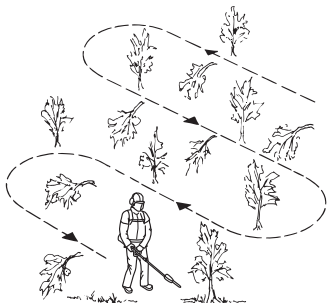

- Si le terrain est en pente, déterminer le parcours de manière qu'il soit perpendiculaire à la pente. Il est beaucoup moins fatigant de marcher en travers d'une pente, plutôt que de la descendre et de la remonter constamment.
- Le parcours doit être déterminé de manière à éviter les fossés et autres obstacles du terrain. Adapter également le parcours en fonction du vent afin que les troncs déblayés tombent dans la partie déjà déblayée.
- Si les troncs sont très proches les uns des autres, ajuster la vitesse de travail.
- Prolongez la durée de fonctionnement en évitant de mettre les gaz entre les coupes.
- Si la machine fonctionne à des températures inférieures à -10 °C, le produit et de la batterie doivent être rangés dans un espace chauffé pendant au moins 24 heures avant de commencer à travailler.

## Techniques d'abattage



**AVERTISSEMENT! Ne sciez jamais une branche située au-dessus de la taille. Vous risqueriez de ne pas pouvoir contrôler le sens de chute d'une souche plus haute.**

- 1 N'abattez jamais d'arbres dans des zones non déblayées.
- 2 Lors de la coupe, travaillez dans un secteur allant de 9 à 12 heures.

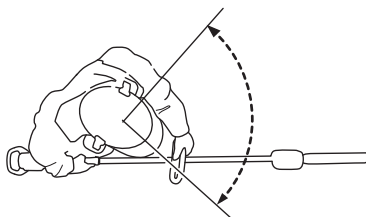

- 3 Positionnez-vous de façon à respecter les points 1 et 2 mentionnés ci-dessus.
- 4 Le diamètre maximum recommandé pour les arbres abattus est de 15 cm.
- 5 La coupe d'une souche au niveau de la taille ou en dessous augmente la probabilité que l'arbre tombe dans la direction souhaitée.
- 6 Le travail en poussée et pression fait tomber l'arbre en arrière par rapport au guide-chaîne.
- 7 Le recours à la méthode tirée fait tomber l'arbre en avant par rapport au guide-chaîne.
- 8 Utilisez le guide-chaîne pour orienter l'arbre dans la direction de chute souhaitée. Pour les arbres plus gros, utilisez l'écrout de poussée et de tirée derrière le guide-chaîne.
- 9 Assurez-vous que l'arbre tombe après la découpe du tronc et avant le déplacement de la machine.

## Élagage des troncs



**AVERTISSEMENT!** Ne jamais se tenir sous une branche en train d'être coupée. Une telle position peut être la cause de blessures graves voire mortelles.



**AVERTISSEMENT!** Observer les consignes de sécurité en vigueur en cas de travail à proximité de lignes électriques.



**AVERTISSEMENT!** Cette machine ne comporte pas d'isolation électrique. Si la machine entre en contact avec ou est utilisée à proximité de lignes conductrices de tension, ceci peut résulter en des blessures personnelles graves voire mortelles. L'électricité peut être transmise d'un point à un autre par un arc de tension. Plus la tension est élevée et plus la longueur de transmission de la tension est élevée. L'électricité peut également être transmise par des branches et d'autres objets, particulièrement s'ils sont mouillés. Toujours conserver une distance d'au moins 10 mètres entre la machine et la ligne conductrice d'électricité et/ou les objets en contact avec cette ligne. S'il est nécessaire que le travail soit effectué avec des distances de sécurité plus courtes, toujours contacter la compagnie électrique afin de s'assurer que la tension a bien été coupée avant de commencer les travaux.

- Observer la plus grande prudence en cas de travail à proximité de lignes électriques. Les branches peuvent entraîner des court-circuits en tombant.
- Trouver la bonne position par rapport à la branche de sorte que la coupe se fasse, si possible, à un angle de 90° par rapport à la branche.

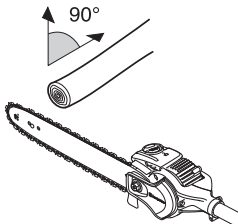

- Couper les grosses branches par sections afin que leur emplacement de chute soit plus facile à contrôler. Vous devez tenir compte du fait que les branches qui

tombent peuvent rebondir en direction de l'utilisateur après avoir heurté le sol.

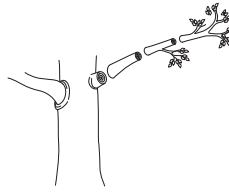

- Ne jamais scier dans un nœud dans la mesure où ceci favorise la cicatrisation et ralentit la décomposition!

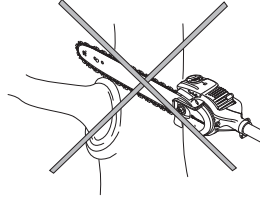

- Utiliser la surface d'appui de la tête de coupe pour s'appuyer contre la branche pendant la coupe. Cette précaution empêche l'équipement de coupe de "sauter" sur la branche.

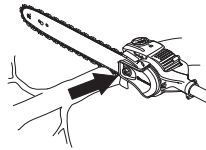

- Réaliser une entaille de décharge sur la partie inférieure de la branche avant de couper cette dernière. Cette entaille empêche l'écaillage de l'écorce de l'arbre pouvant provoquer des blessures durables et difficiles à guérir sur l'arbre. Pour éviter tout blocage, la profondeur de cette entaille ne doit pas dépasser 1/3 de l'épaisseur de la branche. Toujours retirer l'équipement de coupe de la branche avec la chaîne qui tourne afin d'éviter le blocage de l'équipement de coupe.

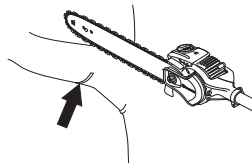

- Veiller à se tenir fermement et à pouvoir travailler sans être gêné par les branches, les pierres et les arbres.



**AVERTISSEMENT!** Ne jamais accélérer si l'équipement de coupe n'est pas entièrement visible.



# ENTRETIEN

## Inspection et maintenance

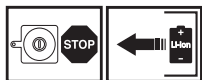

**AVERTISSEMENT! Retirez toujours la batterie avant toute opération de maintenance sur la machine.**

**IMPORTANT! Ne nettoyez jamais la batterie ou le chargeur de batterie avec de l'eau. Des produits de nettoyage puissants peuvent endommager le plastique.**

L'entretien et la réparation de la machine exigent une formation spéciale. Ceci concerne particulièrement l'équipement de sécurité de la machine. Si les contrôles suivants ne donnent pas un résultat positif, s'adresser à un atelier spécialisé. L'achat de l'un de nos produits offre à l'acheteur la garantie d'un service et de réparations qualifiés. Si le point de vente n'assure pas ce service, s'adresser à l'atelier spécialisé le plus proche. N'utiliser que des pièces de rechange d'origine.

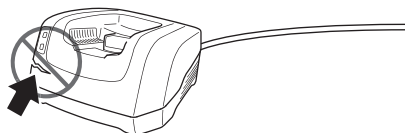

Vérifiez régulièrement que la batterie et son chargeur sont en parfait état.

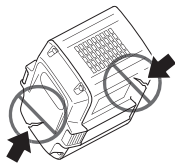

## Remplacement de la roue d'entraînement de la chaîne

Si vous n'êtes pas sûr de la procédure à suivre pour remplacer la roue d'entraînement, vous devez d'abord contacter votre revendeur pour lui demander de d'aide.

- Démontez l'écrou de la protection anti-projection et retirez la protection.

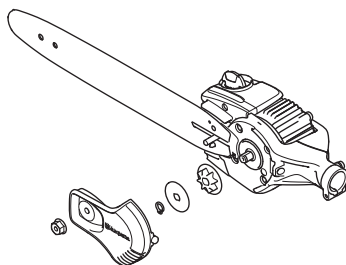

- Démontez le collier maintenant la rondelle et la roue d'entraînement de la chaîne.
- Retirez la rondelle.
- Retirez la roue d'entraînement de la chaîne et remplacez-la par une neuve.

## Nettoyage

- Nettoyez la machine après son utilisation.
- Nettoyez le reniflard du réservoir d'huile avec une brosse.
- Nettoyez le dessous de la protection anti-projection avec une brosse.
- Si la borne de raccordement de la batterie à la machine est sale, nettoyez-la à l'aide d'air comprimé ou d'une brosse douce.
- Vérifiez l'état de propreté de la batterie et du chargeur de batterie. Avant de placer la batterie dans le chargeur, assurez-vous que les bornes de la batterie et du chargeur sont toujours propres et secs.

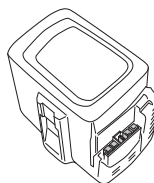

- Veillez à maintenir les rails guides de la batterie en parfait état de propreté.
- Nettoyez les éléments en plastique avec un chiffon sec et propre.

# ENTRETIEN

## Plan de recherche de pannes

### Clavier

Le dépannage s'effectue via le clavier.

| Panneau de commande                | Défaillances possibles  | Action possible  |
|------------------------------------|---|--|
| La diode verte clignote.           | Tension de batterie faible.   | Charger la batterie  |
| La DEL d'erreur clignote.          | Il convient d'appuyer simultanément sur la gâchette de puissance et le bouton d'activation. | Relâchez la gâchette de puissance pour activer la machine. |
|                                    | Surcharge.  | Chaîne coincée.  |
|                                    |   | Retirez la batterie de la machine. Détachez la chaîne.     |
| Écart de température.              | Laissez la machine refroidir.   |  |
| La machine ne tourne pas           | Les connecteurs de batterie sont encrassés.   | Nettoyez à l'aide d'air comprimé ou d'une brosse douce.    |
| La DEL d'erreur s'allume en rouge. | Service   | Contactez votre atelier spécialisé.                        |

Résolution des problèmes liés à la batterie et/ou au chargeur de batterie pendant une phase de charge.

### Batterie

| Affichage à LED              | Défaillances possibles                                | Action possible   |
|------------------------------|---|---|
| La diode verte clignote.     | Tension de batterie faible.                           | Charge de la batterie.  |
| La LED « ERROR » clignote    | La batterie est déchargée.                            | Charge de la batterie.  |
|                              | Écart de température.                                 | Utilisez la batterie dans des environnements où règne une température comprise entre -10 °C et 40 °C. |
|                              |   | Contrôler que la tension secteur est conforme aux indications sur la plaque de la machine.            |
| Sur-tension.                 | Dégagez la batterie du chargeur de batterie.          |   |
| La LED « ERROR » est allumée | Écart de tension entre cellules trop important (1 V). | Contactez votre atelier spécialisé.   |

### Chargeur de batterie

| Affichage à LED              | Défaillances possibles | Action possible   |
|------------------------------|------------------------|---|
| La LED « ERROR » clignote    | Écart de température.  | N'utilisez le chargeur de batterie que si la température ambiante est comprise entre 5 °C et 40 °C. |
| La LED « ERROR » est allumée |                        | Contactez votre atelier spécialisé.   |

# ENTRETIEN

## Schéma d'entretien



**AVERTISSEMENT! Retirez toujours la batterie avant toute opération de maintenance sur la machine.**

La liste ci-dessous indique l'entretien à effectuer sur la machine. La plupart des points sont décrits à la section Entretien. L'utilisateur ne peut effectuer que les travaux d'entretien et de révision décrits dans ce manuel d'utilisation. Les mesures plus importantes doivent être effectuées dans un atelier d'entretien agréé.

| Entretien   | Entretien quotidien   | Entretien hebdomadaire | Entretien mensuel |
|---|---|------------------------|-------------------|
| Nettoyez l'extérieur de la machine avec un chiffon propre et sec. N'utilisez jamais d'eau.  | X   |                        |                   |
| Les poignées doivent toujours être propres, sèches et sans traces d'huile ni de graisse.  | X   |                        |                   |
| Assurez-vous que le bouton d'activation/désactivation fonctionne correctement et n'est pas endommagé.   | X   |                        |                   |
| Vérifiez que toutes les commandes sont intactes et en parfait état d'utilisation.   | X   |                        |                   |
| Vérifiez que la gâchette de puissance et son blocage fonctionnent correctement et en toute sécurité.  | X   |                        |                   |
| Assurez-vous que la protection anti-projection est intacte et qu'elle ne présente pas de fissures. Remplacez la protection si elle a subi des chocs ou si elle présente des fissures. | X   |                        |                   |
| S'assurer que toutes les vis et tous les écrous sont bien serrés.   | X   |                        |                   |
| Vérifiez que la batterie est intacte.   | X   |                        |                   |
| Vérifiez la charge de la batterie.  | X   |                        |                   |
| Vérifiez que les boutons de déverrouillage de la batterie fonctionnent et fixent la batterie à la machine.  | X   |                        |                   |
| Vérifiez que le chargeur de batterie est intact et fonctionnel.   | X   |                        |                   |
| Nettoyez le reniflard du réservoir d'huile.   | X   |                        |                   |
| Vérifiez que tous les couplages, raccords et câbles sont intacts et qu'ils sont propres.  |   | X                      |                   |
| Nettoyez la protection anti-projection.   |   | X                      |                   |
| Vérifiez les connexions entre la batterie et la machine, ainsi que la connexion entre la batterie et son chargeur.  |   |                        | X                 |
| Vérifiez que la tête de scie n'est pas endommagée. Remplacez la tête de la scie si elle est endommagée.   | Toutes les opérations de service sur la tête de scie doivent être effectuées par un revendeur Husqvarna agréé.                            |                        |                   |
| Contrôlez l'état de la roue d'entraînement.   | Remplacez la roue d'entraînement de la chaîne après environ : 100 heures d'utilisation ou s'il y a un jeu important au niveau de l'arbre. |                        |                   |

# CARACTÉRISTIQUES TECHNIQUES

## Caractéristiques techniques

536LiPX

### Moteur

Type de moteur BLDC (sans balais) 36 V

Vitesse de chaîne, m/s

3/8 20

Contenance du réservoir d'huile, litres/cm<sup>3</sup> 0,15

### Poids

Poids sans batterie, kg 3,1

Poids avec batterie, kg 4,4

BLi150

### Durée de fonctionnement de la batterie

Autonomie de la batterie, en min., (maximale) avec fonction SavE activée. 60

BLi150

Autonomie de la batterie, en min., (maximale) avec fonction SavE activée. environ 6 heures

BLi940x

### Niveaux sonores

(voir rem. 1)

Pression acoustique équivalente au niveau des oreilles de l'utilisateur, mesurée selon EN ISO 22868, dB(A), min./max.: 96

### Niveaux de vibrations

(voir remarque 2)

Niveau de vibrations au niveau des poignées mesuré selon ISO 22867, m/s<sup>2</sup>

Équipé d'une scie d'éclaircissage à chaîne, gauche/droite 1,2/2,6

**La durée de conduite et la température sont mesurées sans charge en fonction du cycle de fonctionnement de 3 secondes en marche normale et de 15 secondes au ralenti.**

**Utilisez uniquement des batteries BLi Husqvarna d'origine.**

| Chargeurs compatibles avec les batteries spécifiées, BLi. |              |             |
|---|--------------|-------------|
| Chargeur de batterie                                      | <b>QC330</b> | <b>QC80</b> |
| Tension secteur, V  | 100-240      | 100-240     |
| Fréquence, Hz   | 50-60        | 50-60       |
| Effet, W  | 330          | 100         |

Remarque 1 Les données reportées pour le niveau de pression sonore équivalent pour la machine montrent une dispersion statistique typique (déviat ion standard) de 1 dB (A).

Remarque 2: Les données reportées pour le niveau de vibrations équivalent montrent une dispersion statistique typique (déviat ion standard) de 2 m/s<sup>2</sup>.







# CARACTÉRISTIQUES TECHNIQUES

## Combinaisons guide-chaîne et chaîne

Les équipements de coupe suivants sont homologués pour le modèle Husqvarna 536LiPX. Utilisez uniquement le guide-chaîne A318 pour le 536LiPX.

| Les combinaisons suivantes sont homologuées CE. |             |                        |                          |                                      |
|---|-------------|------------------------|--------------------------|--------------------------------------|
| Guide-chaîne                                    |             |                        | Chaîne                   |                                      |
| Longueur, pouces                                | Pas, pouces | Largeur de rainure, mm | Type                     | Longueur, maillons entraineurs (pce) |
| 10  | 3/8         | 1,3                    | Husqvarna H37 (low kick) | 40                                   |
| 12  | 3/8         | 1,3                    | Husqvarna H37 (mini)     | 44                                   |

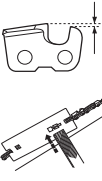
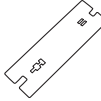
## Affûtage de la chaîne et gabarits d'affûtage

|   |   |   |   |   |   |   |  |
|---|---|---|---|---|---|---|--|
|  |  |  |  |  |  |  |  |
| 37  | 5/32 / 4.0  | 80°   | 30°   | 0°  | 0.025/0.65  |   | 5796536-01   |

## Déclaration CE de conformité (Concerne seulement l'Europe)

Nous, **Husqvarna AB**, SE-561 82 Huskvarna, Suède, tél. +46-36-146500, déclarons, sous notre seule responsabilité, que la scie d'éclaircissage à chaîne avec batterie **Husqvarna 536LiPX** à partir des numéros de série de l'année de fabrication 2016 et ultérieurement (l'année est clairement indiquée sur la plaque signalétique et suivie du numéro de série) est conforme aux dispositions de la DIRECTIVE DU CONSEIL :

- du 17 mai 2006 "directive machines" **2006/42/CE**.
- du 26 février 2014 "compatibilité électromagnétique" **2014/30/UE**.

Les normes harmonisées suivantes ont été appliquées:

**EN ISO 22868:2011, EN ISO 22867:2011, EN 60335-2-29, EN 62133:2011, EN 60745-1**

**SMP Svensk Maskinprovning AB**, Box 7035, SE-750 07 Uppsala, Suède, a procédé à des tests de type européen suivant l'article 12, paragraphe 3b de la directive machines (2006/42/CE).

**SP**, Box 857, SE-501 15 Borås, Suède a procédé à des tests de type facultatifs pour Husqvarna AB

Huskvarna, le 1er janvier 2016



Lars Roos, directeur du développement (Représentant autorisé d'Husqvarna AB et responsable de la documentation technique.)

# VERKLARING VAN DE SYMBOLEN

## Symbolen op de machine:

Vertaling van de originele Zweedse bedieningsinstructies.

**WAARSCHUWING!** Als motorzeisen met ketting slordig of verkeerd worden gebruikt, kunnen ze gevaarlijk gereedschap zijn en tot ernstige, zelfs levensgevaarlijke verwondingen leiden. Het is zeer belangrijk dat u de inhoud van deze gebruiksaanwijzing leest en begrijpt. Neem de gebruiksaanwijzing grondig door en gebruik de machine niet voor u alles duidelijk heeft begrepen.

Draag altijd:

- Een veiligheidshelm bij kans op vallende voorwerpen
- Goedgekeurde gehoorbeschermers
- Een goedgekeurde oogbescherming

Dit product voldoet aan de geldende CE-richtlijnen.

Gebruikers van de machine moeten erop toezien dat er tijdens het werk geen mensen of dieren dichterbij dan 15 meter bij de machine komen.

Gebruik altijd goedgekeurde veiligheidshandschoenen.

Gebruik stevige antislipplaatzen.

Dit symbool op het product of de verpakking geeft aan dat het product niet mag worden behandeld als huishoudelijk afval. Dit product moet worden afgevoerd via de daartoe aangewezen recyclingfaciliteiten. (Alleen geldig voor Europa)

Pijltkens die de grenzen voor het plaatsen van de handvatbevestiging aangeven.

Gelijkstroom.

Houd alle lichaamsdelen uit de buurt van de hete oppervlakken.

Zaagkettingolie aanbrengen.

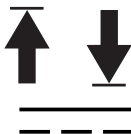

Draairichting van de zaagketting, draaitijd/stationair.

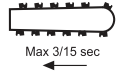

## Symbolen op de accu en/of op de acculader:

Dit product moet worden afgevoerd via de daartoe aangewezen recyclingfaciliteiten. (Alleen geldig voor Europa)



Faalveilige transformator



Gebruik en bewaar de acculader uitsluitend binnenshuis.



Dubbele isolatie



**Overige op de machine aangegeven symbolen/plaatjes verwijzen naar specifieke eisen aan certificering op bepaalde markten.**

## Symbolen in de gebruiksaanwijzing:

U schakelt de machine in en uit door de aan- en stopknop in te drukken. Verwijder altijd de accu om onbedoeld starten van de machine te voorkomen.



Gebruik altijd goedgekeurde veiligheidshandschoenen.



Moet regelmatig schoongemaakt worden.

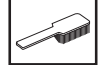

Controleer met het blote oog.



Verwijder de accu. **BELANGRIJK!** Verwijder altijd de accu om onbedoeld starten van de machine te voorkomen.



# VERKLARING VAN DE SYMBOLEN

De volgende symbolen en stickers treft u aan op uw motorzeis met ketting, accu en acculader:

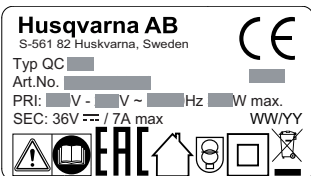
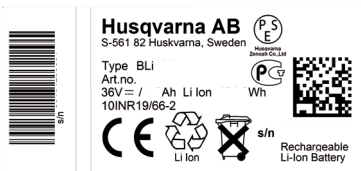
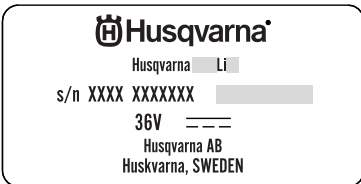

# INHOUD

## Inhoud

### VERKLARING VAN DE SYMBOLEN

|  |    |
|--|----|
| Symbolen op de machine: .....                    | 66 |
| Symbolen op de accu en/of op de acculader: ..... | 66 |
| Symbolen in de gebruiksaanwijzing: .....         | 66 |

### INHOUD

|   |    |
|---|----|
| Inhoud .....  | 68 |
| Voor het starten moet u rekening houden met de volgende punten: ..... | 68 |

### INLEIDING

|                    |    |
|--------------------|----|
| Beste klant! ..... | 69 |
|--------------------|----|

### WAT IS WAT?

|                   |    |
|-------------------|----|
| Wat is wat? ..... | 70 |
|-------------------|----|

### ALGEMENE VEILIGHEIDSinSTRUCTIES

|   |    |
|---|----|
| Algemene veiligheids waarschuwingen voor elektrisch gereedschap ..... | 71 |
| Persoonlijke veiligheidsuitrusting .....                              | 74 |
| Accu en acculader .....   | 74 |
| Veiligheidsuitrusting van de machine .....                            | 76 |
| Snijuitrusting .....  | 77 |

### MONTEREN

|  |    |
|--|----|
| Loophandvat monteren .....             | 84 |
| Monteren van zaagblad en ketting ..... | 84 |
| De zaagkop draaien .....               | 84 |
| De takkenhaak monteren .....           | 85 |
| De schokbescherming demonteren .....   | 85 |
| Draagstel .....                        | 85 |

### DE ACCU GEBRUIKEN

|  |    |
|--|----|
| Accu .....                                   | 87 |
| Batterijlader .....                          | 87 |
| Transport en opbergen .....                  | 88 |
| De accu, acculader en machine afvoeren ..... | 88 |

### STARTEN EN STOPPEN

|                                       |    |
|---------------------------------------|----|
| Controle voor het starten .....       | 89 |
| Sluit de accu aan op de machine. .... | 89 |
| Starten en stoppen .....              | 89 |

### ARBEIDSTECHNIEK

|                                |    |
|--------------------------------|----|
| Algemene werkinstructies ..... | 90 |
| Vellen van kleine bomen .....  | 91 |
| Stammen snoeien .....          | 92 |

### ONDERHOUD

|                              |    |
|------------------------------|----|
| Inspectie en onderhoud ..... | 93 |
| Storingsschema .....         | 94 |
| Onderhoudsschema .....       | 95 |

### TECHNISCHE GEGEVENS

|   |    |
|---|----|
| Technische gegevens .....               | 96 |
| EG-verklaring van overeenstemming ..... | 97 |

## Voor het starten moet u rekening houden met de volgende punten:

Lees de gebruiksaanwijzing aandachtig.



**WAARSCHUWING!** Langdurige blootstelling aan lawaai kan leiden tot permanente gehoorbeschadiging. Gebruik altijd gehoorbescherming.



**WAARSCHUWING!** De oorspronkelijke vormgeving van de machine mag in geen enkel geval gewijzigd worden zonder toestemming van de fabrikant. Men moet altijd originele onderdelen gebruiken. Niet goedgekeurde wijzigingen en/of niet-originele onderdelen kunnen tot ernstige verwondingen of de dood van zowel gebruiker als omstanders leiden.



**WAARSCHUWING!** Als motorzeisen met ketting slordig of verkeerd worden gebruikt, kunnen ze gevaarlijk gereedschap zijn en tot ernstige, zelfs levensgevaarlijke verwondingen leiden. Het is zeer belangrijk dat u de inhoud van deze gebruiksaanwijzing leest en begrijpt.



---

# INLEIDING

---

## Beste klant!

Gefeliciteerd met de aankoop van een Husqvarna-product! Husqvarna heeft een geschiedenis die terugvoert tot 1689 toen koning Karl XI aan het strand van het riviertje Huskvarna een fabriek liet bouwen voor de productie van musketten. De locatie aan de Huskvarna was logisch omdat het riviertje werd gebruikt om waterkracht op te wekken en op die manier een waterkrachtcentrale vormde. In de meer dan 300 jaar van het bestaan van de Husqvarna-fabriek zijn ontelbare producten geproduceerd, van houtfornuizen tot moderne keukenmachines, naaimachines, fietsen, motorfietsen enz. In 1956 werd de eerste motormaaier geïntroduceerd, die in 1959 werd gevolgd door een motorkettingzaag. Het is op dit terrein dat Husqvarna tegenwoordig actief is.

Husqvarna is heden ten dage een van de meest vooraanstaande producenten ter wereld van producten voor bos en tuin met kwaliteit en prestatie als de hoogste prioriteit. De missie is het ontwikkelen, produceren en op de markt brengen van gemotoriseerde producten voor bos- en tuinbouw en de bouw- en constructie-industrie. Het doel van Husqvarna is ook voorop te lopen met betrekking tot ergonomie, gebruikersvriendelijkheid, veiligheid en milieubewustzijn. Daarom is een grote hoeveelheid verschillende snufjes ontwikkeld om de producten op deze terreinen te verbeteren.

We zijn ervan overtuigd dat u de kwaliteit en prestaties van ons product gedurende een lange periode naar volle tevredenheid zult waarderen. Door de aankoop van één van onze producten krijgt u de beschikking over professionele hulp bij reparaties en service mocht er toch iets gebeuren. Wanneer u de machine niet heeft gekocht bij een van onze erkende dealers, kunt u hen vragen naar de dichtstbijzijnde servicewerkplaats.

Wij hopen dat u tevreden zult zijn met uw machine en dat deze u gedurende lange tijd zal vergezellen. Denk erom dat deze gebruiksaanwijzing een waardevol document is. Door de inhoud (gebruik, service, onderhoud enz.) te volgen kunt u de levensduur van uw machine én de tweedehands waarde aanzienlijk verlengen. Mocht u uw machine verkopen moet u ervoor zorgen de gebruiksaanwijzing aan de nieuwe eigenaar over te dragen.

Hartelijk dank voor het feit dat u een Husqvarna-product gebruikt!

Husqvarna AB werkt voortdurend aan het verder ontwikkelen van haar producten en houdt zich dan ook het recht voor om zonder aankondiging vooraf wijzigingen in o.a. vorm en uiterlijk door te voeren.

# WAT IS WAT?

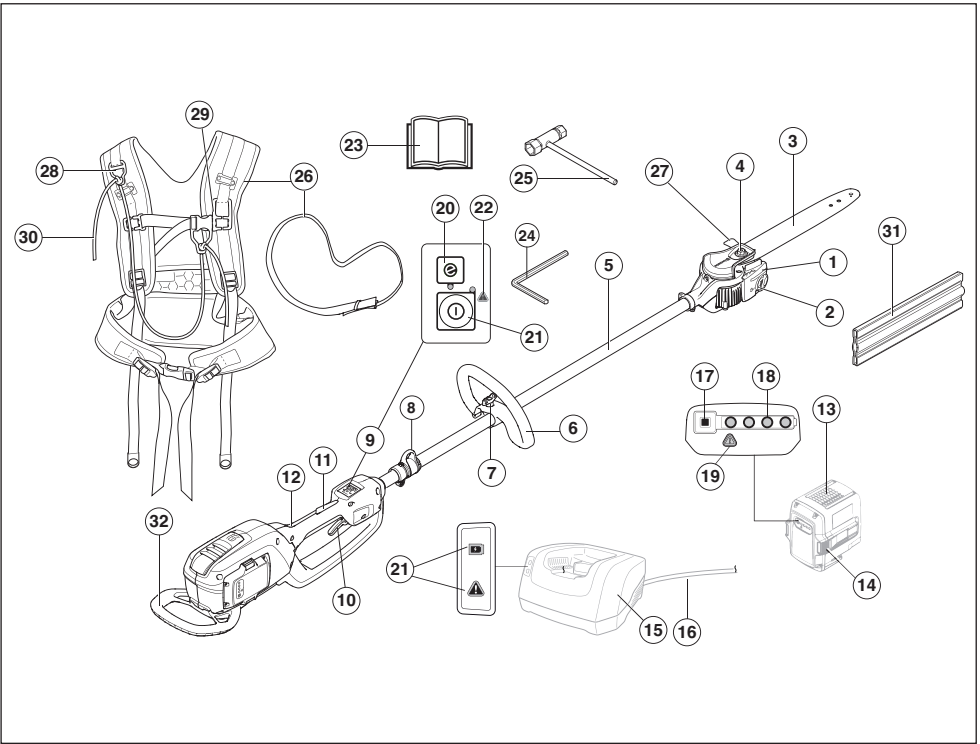

## Wat is wat?

- |                                     |   |
|-------------------------------------|---|
| 1 Zaagkop                           | 17 Accu-indicatielampje                         |
| 2 Reservoir kettingolie             | 18 Accustatus                                   |
| 3 Zaagblad                          | 19 Waarschuwinglampje (ERROR LED)               |
| 4 Zaagbladmoer                      | 20 SavE-knop                                    |
| 5 Steel                             | 21 Activeer- en deactiveerknop                  |
| 6 Loophandvat                       | 22 Spannings- en waarschuwinglampje (ERROR LED) |
| 7 Handvatinstelling                 | 23 Gebruiksaanwijzing                           |
| 8 Ophanghaak draagstel              | 24 4 mm inbussleutel                            |
| 9 Toetsenbord                       | 25 Combisleutel                                 |
| 10 Voedingsschakelaar               | 26 Draagstel                                    |
| 11 Vergrendeling voedingsschakelaar | 27 Takkenhaak                                   |
| 12 Achterste handvat                | 28 Bevestigingssoog, draagriem                  |
| 13 Accu (Accessoire)                | 29 Bevestigingssoog, borstriem                  |
| 14 Accuontgrendelknoppen            | 30 Elastisch koord                              |
| 15 Batterijlader (Accessoire)       | 31 Transportbescherming, zaagblad               |
| 16 Draad                            | 32 Stootbescherming                             |

# ALGEMENE VEILIGHEIDSLINSTRUCTIES

## Algemene veiligheidswaarschuwingen voor elektrisch gereedschap

Neem de gebruiksaanwijzing grondig door en gebruik de machine niet voor u alles duidelijk heeft begrepen.

De machine is uitsluitend bedoeld voor het knippen van twijgen en takken.

Verwijder altijd de accu om onbedoeld starten van de machine te voorkomen.



**WAARSCHUWING!** Lees alle veiligheidswaarschuwingen en instructies door. Het negeren van waarschuwingen en instructies kan elektrische schokken, brand en/of ernstig letsel tot gevolg hebben.

### BELANGRIJK!

Bewaar alle waarschuwingen en instructies voor later gebruik. De term "elektrisch gereedschap" in de waarschuwingen verwijst zowel naar gereedschappen die op het lichtnet (met snoer) werken als gereedschappen die met een accu (snoerloos) werken.

## Veiligheid op de werkplek

- **Zorg ervoor dat de werkplek schoon en goed verlicht is.** Rommelige of donkere werkplekken werken ongelukken in de hand.
- **Gebruik elektrisch gereedschap niet in een omgeving waar ontploffingsgevaar bestaat, zoals in de buurt van brandbare vloeistoffen, gassen of stof.** Elektrische gereedschappen geven vonken af die ontbranding van het stof of de dampen kunnen veroorzaken.
- **Houd kinderen en omstanders op afstand wanneer u elektrisch gereedschap gebruikt.** Als u wordt afgeleid, bestaat de kans dat u de controle over het gereedschap verliest.

## Persoonlijke veiligheid

- **Wees altijd alert, kijk wat u doet en gebruik uw gezond verstand wanneer u elektrisch gereedschap gebruikt. Gebruik elektrisch gereedschap niet wanneer u vermoeid bent of onder invloed van drugs, alcohol of medicijnen bent.** Eén moment van onoplettendheid tijdens het werken met elektrisch gereedschap kan ernstig persoonlijk letsel tot gevolg hebben.
- **Maak altijd gebruik van persoonlijke beschermingsmiddelen. Gebruik altijd oogbescherming.** Beschermingsmiddelen zoals een stofmasker, veiligheidsschoenen met antislipprofiel, een veiligheidshelm of gehoorbescherming in relevante werkomstandigheden beperken persoonlijk letsel.

- **Voorkom een onbedoelde start. Zorg dat de schakelaar in de stand OFF (uit) staat voordat u het gereedschap aansluit op een spanningsbron, oppakt of draagt.** Het dragen van elektrisch gereedschap met de vinger op de schakelaar of het aansluiten van elektrisch gereedschap terwijl de schakelaar is ingeschakeld, kan leiden tot ongelukken.
- **Verwijder eventuele (instel)sleutels voordat u het elektrisch gereedschap inschakelt.** Een sleutel die is bevestigd aan een draaiend onderdeel van het elektrische gereedschap kan persoonlijk letsel tot gevolg hebben.
- **Voorkom overstrekken. Zorg dat u altijd stevig en in balans staat.** Zo hebt u een betere controle over het elektrisch gereedschap in onverwachte situaties.
- **Draag geschikte kleding. Draag geen loszittende kleding of sieraden. Houd uw haar, kleding en handschoenen uit de buurt van bewegende delen.** Loszittende kleding, sieraden of lang haar kan vast komen te zitten in bewegende delen.
- **Als de mogelijkheid bestaat voor het opvangen van stof moet u ervoor zorgen dat deze is aangesloten en op de juiste wijze wordt gebruikt.** Het gebruik van stofopvang kan stofgerelateerde gevaren beperken.
- De trillingsemisatie tijdens het feitelijke gebruik van de machine kan afwijken van de opgegeven totaalwaarde en is afhankelijk van de manier waarop het gereedschap wordt gebruikt. Om zichzelf te beschermen, moeten gebruikers de nodige veiligheidsmaatregelen nemen op basis van een schatting van de blootstelling in de feitelijke gebruiksomstandigheden. Hierbij moet rekening worden gehouden met alle elementen van de bedrijfscyclus, dus niet alleen de tijd dat het gereedschap actief wordt gebruikt, maar ook de tijd dat het gereedschap is uitgeschakeld of stationair draait.

## Gebruik en onderhoud van elektrisch gereedschap

- **Gebruik elektrische gereedschap niet voor taken waarvoor het niet geschikt is. Gebruik voor iedere klus het juiste elektrische gereedschap.** Het juiste elektrische gereedschap doet de klus beter en veiliger op het vermogen waarvoor het ontworpen is.
- **Gebruik het elektrische gereedschap niet als de aan/uitschakelaar niet werkt.** Elektrisch gereedschap dat niet kan worden in- en uitgeschakeld via de schakelaar is gevaarlijk en moet worden gerepareerd.
- **Haal de stekker uit het stopcontact en/of verwijder de accu van het elektrische gereedschap voordat u aanpassingen maakt, accessoires verwisselt of het elektrische gereedschap opbergt.** Dergelijke voorzorgsmaatregelen verlagen de kans dat het

# ALGEMENE VEILIGHEIDSINSTRUCTIES

elektrische gereedschap per ongeluk wordt ingeschakeld.

- **Berg elektrisch gereedschap dat u niet nodig hebt op buiten het bereik van kinderen en laat personen die onbekend zijn met het elektrische gereedschap of deze instructies niet werken met het elektrische gereedschap.** Elektrisch gereedschap is gevaarlijk in de handen van onervaren gebruikers.
- **Onderhoud elektrisch gereedschap goed.** Controleer op onjuiste montage of vastlopen van bewegende delen, gebroken onderdelen en andere condities die de werking van het elektrische gereedschap kunnen beïnvloeden. **Laat elektrisch gereedschap in geval van beschadiging repareren voordat u het weer gebruikt.** Veel ongelukken worden veroorzaakt door slecht onderhouden elektrische gereedschappen.
- **Houd snijgereedschappen scherp en schoon.** Goed onderhouden snijgereedschappen met scherpe snijranden zullen minder gauw vastlopen en zijn eenvoudiger onder controle te houden.
- **Gebruik het elektrische gereedschap, de accessoires, gereedschapsbits en dergelijke in overeenstemming met deze instructies en houd hierbij rekening met de werkomstandigheden en het type klus dat moet worden uitgevoerd.** Gebruik van het elektrische gereedschap op een andere wijze dan waarvoor het bedoeld is, kan tot gevaarlijke situaties leiden.

## Gebruik en onderhoud van gereedschap met accu

- **Laad het gereedschap alleen op met de lader die door de fabrikant is gespecificeerd.** Een lader die voor een bepaald type accu geschikt is, kan een risico op brand creëren als de lader met een andere accu wordt gebruikt.
- **Gebruik elektrisch gereedschap enkel met de specifiek hiervoor bedoelde accu.** Als er een andere accu wordt gebruikt, bestaat er risico op letsel en brand.
- **Als een accu niet wordt gebruikt, houd deze dan uit de buurt van andere metalen voorwerpen, zoals paperclips, munten, sleutels, spijkers, schroeven en andere kleine metalen voorwerpen, omdat die ervoor kunnen zorgen dat de aansluitingen contact maken.** Als er kortsluiting tussen de accuaansluitingen ontstaat, kunnen er brandwonden of brand ontstaan.
- **Als de accu op de verkeerde manier wordt gebruikt, kan er vloeistof uit lopen; vermijd contact.** Als u per ongeluk in contact komt met de vloeistof, afspoelen met water. Als er vloeistof in de ogen komt, moet u een arts raadplegen. Vloeistof die uit accu's loopt, kan irritatie of brandwonden veroorzaken.

## Service

- **Laat uw elektrische gereedschap repareren door een erkend reparateur die uitsluitend gebruik maakt van identieke vervangende onderdelen.** Dit zorgt ervoor dat de veiligheid van het elektrische gereedschap wordt gehandhaafd.

## Veiligheidswaarschuwingen voor bosmaaier - persoonlijke veiligheid

- **Houd alle lichaamsdelen uit de buurt van de zaagketting wanneer de bosmaaier wordt gebruikt. Voordat u de bosmaaier gebruikt, moet u ervoor zorgen dat de zaagketting niets raakt.** Slechts één moment van onachtzaamheid tijdens het gebruik kan ertoe leiden dat uw kleding verstrikt raakt in de zaagketting of zelfs lichaamsdelen geraakt worden.
- **Houd de bosmaaier altijd vast met uw rechterhand op de achterste handgreep en uw linkerhand op de voorste handgreep.** Door de handen andersom op de bosmaaier te plaatsen, neemt het risico op letsel toe; dit is daarom verboden.
- **Houd het elektrische gereedschap alleen vast bij het geïsoleerde grijppoppervlak, omdat de zaagketting verborgen bedrading of het eigen snoer kan raken.** Als de zaagketting een draad onder stroom aanraakt, kunnen blootliggende draden de metalen onderdelen van het elektrische gereedschap onder stroom zetten en kan de gebruiker een elektrische schok krijgen.
- **Gebruik de bosmaaier niet in bomen.** De bosmaaier gebruiken terwijl u zich in een boom bevindt, kan letsel veroorzaken.
- **Draag een veiligheidsbril en gehoorbescherming. We raden u aan verdere beschermingsuitrusting voor hoofd, handen, benen en voeten te gebruiken.** Als u voldoende beschermende kleding draagt, neemt de kans op persoonlijk letsel door rondvliegend vuil of onbedoeld contact met de zaagketting af.
- **Zorg er altijd voor dat u stevig staat en gebruik de bosmaaier alleen wanneer u op een stevige, veilige en vlakke ondergrond staat.** Op gladde of instabiele ondergronden, zoals ladders, kunt u uw evenwicht verliezen of de controle over de bosmaaier verliezen.
- **Houd rekening met terugveren wanneer u takken snoeit waar spanning op staat.** Zodra de spanning van de houtvezels komt, kan de tak de gebruiker raken of kan de gebruiker de controle over de bosmaaier verliezen.
- **Wees zeer voorzichtig als u struiken en jonge bomen zaagt.** Het dunne materiaal kan vast komen te zitten in de zaagketting en naar voren naar u toe zwiepen of u uit uw evenwicht brengen.
- **Draag de bosmaaier aan de voorste handgreep, met de zaag uitgeschakeld en bij het lichaam**

# ALGEMENE VEILIGHEIDSLINSTRUCTIES

**vandaan. Breng altijd de bladbeschermerkap aan tijdens transport of als u de bosmaaier opbergt.** Het correct hanteren van de bosmaaier verlaagt het risico op onbedoeld contact met de zaagketting.

- **Volg de instructies voor het smeren, het spannen van de ketting en het verwisselen van accessoires.** Als de zaagketting niet goed is gespannen of gesmeerd, kan de ketting breken en neemt de kans op terugslag toe.
- **Houd de handgrepen droog, schoon en vrij van olie en vet.** Vettige, met olie bedekte handgrepen zijn glad, waardoor u de controle kunt verliezen.
- **Gebruik de zaag alleen voor hout. Gebruik de bosmaaier nooit voor iets anders dan waarvoor deze is bedoeld. Gebruik de bosmaaier bijvoorbeeld niet voor het zagen van kunststof, bakstenen of bouwmaterialen die niet van hout zijn.** De bosmaaier gebruiken voor iets waarvoor deze niet is bedoeld, kan leiden tot gevaarlijke situaties.

## Oorzaken van terugslag en het voorkomen ervan door de gebruiker

Terugslag kan zich voordoen wanneer de kop of punt van het zaagblad een object raakt of wanneer het hout de zaagketting tijdens het zagen insluit en blokkeert. Contact met de punt van het zaagblad kan in sommige gevallen leiden tot een plotselinge terugslagreactie en het zaagblad richting de gebruiker doen schieten. Als het zaagblad aan de bovenkant vastloopt, kan het snel teruggeduwd worden richting de gebruiker. Deze reacties kunnen ervoor zorgen dat u de controle over de bosmaaier verliest en dat kan weer leiden tot ernstig letsel. Vertrouw niet alleen op de veiligheidsfuncties die in de bosmaaier zijn geïntegreerd. Als gebruiker van een bosmaaier moet u meerdere stappen ondernemen om ervoor te zorgen dat er geen ongelukken gebeuren en geen letsel wordt opgelopen tijdens de zaagwerkzaamheden. Terugslag is het resultaat van onjuist gebruik van het gereedschap en/of onjuiste procedures voor de gebruiker; dit kan worden voorkomen door de juiste veiligheidsmaatregelen te nemen, zoals hieronder beschreven.

- **Houd de bosmaaier stevig vast met de duimen en vingers om de handgreep en houd beide handen op de handgrepen. Positioneer uw lichaam en armen zo dat u eventuele terugslag kunt opvangen.** De kracht van de terugslag kan door de gebruiker worden opgevangen als de juiste voorzorgsmaatregelen zijn genomen. Laat de bosmaaier niet los.
- **Rek u niet te ver uit en gebruik de zaag niet boven schouderhoogte.** Dit zal helpen onbedoeld contact met de punt te voorkomen en geeft u in onverwachte situaties een betere controle over de bosmaaier.
- **Gebruik alleen vervangende zaagbladen en kettingen die door de fabrikant worden gespecificeerd.** Als er verkeerde vervangende

zaagbladen en kettingen worden gebruikt, kan de ketting breken en/of kan er terugslag ontstaan.

- **Volg de instructies van de fabrikant voor het slijpen en onderhouden van de zaagketting.** Als de zaagdiepte wordt verkleind, kan de terugslag toenemen.

### BELANGRIJK!

Verwijder altijd de accu voordat u onderhoudswerkzaamheden aan de machine uitvoert.

Mogelijk zijn landelijke of lokale wettelijke voorschriften van toepassing op het gebruik. Volg de eventuele voorschriften op.

Kinderen moeten onder toezicht worden gehouden om er zeker van te zijn dat ze niet met de machine spelen.

Bewaar de machine buiten het bereik van kinderen. Laat de machine nooit gebruiken door kinderen of andere personen die niet zijn opgeleid voor het gebruik of onderhoud van de machine en/of de accu. De minimumleeftijd van de gebruiker kan zijn vastgelegd in plaatselijke voorschriften.

Gebruik nooit een machine die zo gewijzigd is dat ze niet langer overeenkomt met de originele uitvoering.

Draag altijd persoonlijke veiligheidsuitrusting. Zie instructies in het hoofdstuk "Persoonlijke veiligheidsuitrusting".

Gebruikers van de machine moeten erop toezien dat er tijdens het werk geen mensen of dieren dichterbij dan 15 meter bij de machine komen.

Gebruik de machine nooit bij slecht weer, zoals mist, regen, sterke wind, strenge kou enz. Bij extreem warm weer kan de machine oververhit raken.

Gebruik nooit een machine die defect is. Voer de in deze handleiding beschreven veiligheidscontroles en de onderhouds- en service-instructies uit. Bepaalde onderhouds- en servicemaatregelen moeten door opgeleide en gekwalificeerde specialisten worden uitgevoerd. Zie de instructies in het hoofdstuk Onderhoud.

Voer voor gebruik een algemene inspectie van de machine uit; zie onderhoudsschema.



**WAARSCHUWING!** Deze machine produceert tijdens bedrijf een elektromagnetisch veld. Dit veld kan onder bepaalde omstandigheden de werking van actieve of passieve medische implantaten verstoren. Om het risico op ernstig of fataal letsel te beperken, raden we personen met een medisch implantaat aan om contact op te nemen met hun arts en de fabrikant van het medische implantaat voordat ze deze machine gaan bedienen.

# ALGEMENE VEILIGHEIDSINSTRUCTIES



**WAARSCHUWING! Sta nooit toe dat kinderen de machine gebruiken of in de buurt van de machine komen. De machine start gemakkelijk, zodat kinderen deze mogelijk kunnen starten wanneer ze niet onder volledig toezicht staan. In dat geval kan er een risico op ernstig persoonlijk letsel bestaan. Koppel de accu daarom los wanneer de machine niet onder streng toezicht staat.**

norm ANSI Z87.1 voor de VS en EN 166 voor de EU-landen.

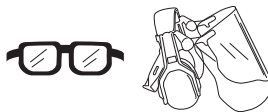

## HANDSCHOENEN

Draag handschoenen indien nodig, b.v. wanneer u de snijuitrusting monteert.



## LAARZEN

Gebruik slipvaste en stevige laarzen of schoenen.



## BROEK

Draag een broek met zaagbescherming.



## KLEDING

Draag kleding van stevige stof en draag geen loszittende kleding die gemakkelijk vast kan haken in takken en struikgewas. Draag altijd een stevige lange broek. Draag geen sieraden, korte broek of sandalen en loop niet op blote voeten. Zorg ervoor dat uw haar niet lager dan uw schouders hangt.

## EHBO-KIT

U moet altijd een EHBO-kit bij de hand hebben.



## Accu en acculader

Deze sectie bevat veiligheidsinformatie over de accu en acculader voor uw accuproduct.

## Persoonlijke veiligheidsuitrusting

### BELANGRIJK!

Als stoksnoezagen slordig of verkeerd worden gebruikt, kunnen ze gevaarlijk gereedschap zijn en ernstig, zelfs levensgevaarlijk letsel veroorzaken. Het is zeer belangrijk dat u deze gebruiksaanwijzing leest en begrijpt.

Bij al het gebruik van de machine moet goedgekeurde persoonlijke beschermingsuitrusting gebruikt worden. Persoonlijke beschermingsuitrusting elimineert de risico's niet, maar vermindert het schadelijk effect in geval van een ongeval. Vraag uw dealer om raad wanneer u uw uitrusting koopt.



**WAARSCHUWING! Wees altijd bedacht op waarschuwingssignalen of geroep wanneer u gehoorbescherming gebruikt. Doe de gehoorbescherming altijd af zodra de motor is gestopt.**

### BESCHERMINGSHELM MET VIZIER

Een veiligheidshelm bij kans op vallende voorwerpen



### GEHOORBESCHERMING

U moet gehoorbescherming met voldoende dempvermogen dragen.



### OOGBESCHERMING

Gebruik altijd goedgekeurde oogbescherming. Wanneer u een vizier gebruikt moet u ook een goedgekeurde veiligheidsbril gebruiken. Met een goedgekeurde veiligheidsbril wordt een bril bedoeld die voldoet aan

# ALGEMENE VEILIGHEIDSLINSTRUCTIES

Gebruik alleen originele Husqvarna accu's voor producten van Husqvarna, en laad ze uitsluitend op met een originele QC-acculader van Husqvarna. De accu's zijn voorzien van softwarematige encryptie.

**Gebruik in uw machine uitsluitend originele BLi-accu's van Husqvarna.**

## Veiligheidsvoorschriften voor accu

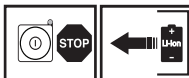

De oplaadbare Husqvarna-accu's, BLi, zijn uitsluitend bedoeld als voeding voor de relevante draadloze machines van Husqvarna. Om letsel te voorkomen, mag de accu niet worden gebruikt als voedingsbron voor andere apparaten.

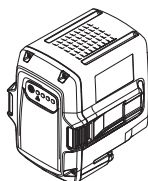

**WAARSCHUWING!** Bescherm de accu tegen direct zonlicht, warmte of open vlammen. Er bestaat een risico dat de accu explodeert wanneer deze in een open vuur wordt gegooid. Er bestaat een kans op brandwonden en/of chemische brandwonden.



**WAARSCHUWING!** Voorkom dat de huid in contact komt met accuzuur. Accuzuur kan huidirritatie, brandwonden of bijtend letsel veroorzaken. Wrijf niet in uw ogen wanneer u zuur in uw ogen krijgt, maar spoel uw ogen minstens 15 minuten met veel water. Raadpleeg een arts. Bij aanraking met de huid moet u de aangetaste huid wassen met overvloedig water en zeep.



**WAARSCHUWING!** Verbind de laadcontacten nooit met sleutels, munten, schroeven of andere metalen voorwerpen, omdat dit kortsluiting in de accu kan veroorzaken. Steek nooit voorwerpen in de koelsleuven van de accu.

Houd ongebruikte accu's uit de buurt van metalen voorwerpen zoals spijkers, munten en sieraden. Probeer de accu niet te demonteren of te pletten.

- Gebruik de accu in een omgeving met temperaturen tussen -10 °C en 40 °C.
- Stel de accu niet bloot aan microgolven of hoge druk.
- Reinig de accu of de acculader nooit met water. Zie ook de instructies bij het hoofdstuk Onderhoud.
- Bewaar de accu buiten het bereik van kinderen.
- Bescherm de accu tegen regen en vocht.

## Veiligheidsvoorschriften voor acculader

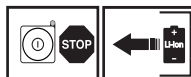

Gebruik uitsluitend laders, Husqvarna QC, voor het laden van vervangende accu's van Husqvarna, BLi.

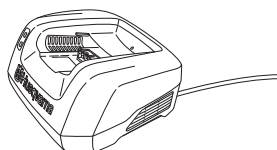

**WAARSCHUWING!** Minimaliseer de kans op een elektrische schok of kortsluiting als volgt:

Steek nooit voorwerpen in de koelsleuven van de lader.

Probeer de acculader niet te demonteren.

Verbind de laadcontacten nooit met metalen objecten, omdat dit kortsluiting in de acculader kan veroorzaken.

Gebruik goedgekeurde en onbeschadigde stopcontacten.



**WAARSCHUWING!** Gebruik de acculader niet in de buurt van agressieve of ontvlambare materialen. Dek de acculader niet af. Haal de stekker van de acculader uit het stopcontact bij rookontwikkeling of brand. Denk om het brandgevaar.

- Controleer regelmatig of de aansluitkabel van de acculader onbeschadigd is en geen scheurtjes vertoont.
- Draag de acculader nooit aan de kabel en trek de stekker nooit uit het stopcontact door aan de kabel te trekken.
- Houdt alle kabels en verlengsnoeren uit de buurt van water, olie en scherpe kanten. Let op dat de kabel niet bekneld raakt tussen deuren, hekken e.d. Dit kan ertoe leiden dat voorwerpen stroom gaan geleiden. Inspecteer verlengsnoeren regelmatig en vervang ze als ze beschadigd zijn.



# ALGEMENE VEILIGHEIDSINSTRUCTIES

Gebruik geen:

- defecte of beschadigde acculader; defecte, beschadigde of vervormde accu en gebruik deze ook niet.

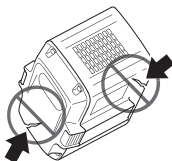

Laad geen:

- niet-oplaadbare accu's in de acculader en gebruik ze niet in de machine.
- acculader om accu's buitenshuis op te laden.
- accu's in de regen of in vochtige omstandigheden;
- accu's in direct zonlicht.

Gebruik de acculader enkel bij omgevingstemperaturen tussen 5 en 40 °C. Gebruik de lader in een omgeving die goed geventileerd, droog en stofvrij is.

## Veiligheidsuitrusting van de machine

In dit hoofdstuk wordt verklaard wat de veiligheidsonderdelen van de machine zijn, welke functie ze hebben en hoe de controle en het onderhoud moeten uitgevoerd worden om hun goede werking veilig te stellen. Bekijk het hoofdstuk Wat is wat? om te zien waar deze onderdelen zich bevinden op uw machine.

De levensduur van de machine kan worden verkort en het risico op ongevallen kan toenemen wanneer het onderhoud aan de machine niet op de juiste manier wordt uitgevoerd en wanneer service en/of reparaties niet vakkundig worden gedaan. Neem voor meer informatie contact op met de dichtstbijzijnde servicewerkplaats.

### BELANGRIJK!

Om service en reparaties aan de machine uit te voeren, moet u een speciale opleiding hebben. Dit geldt vooral voor de veiligheidsuitrusting van de machine. Als de machine één van de volgende controles niet goed doorstaat, moet u ermee naar uw servicewerkplaats gaan. Als u één van onze producten koopt, garandeert dit dat de reparaties en service door een vakman kunnen worden uitgevoerd. Als u uw machine heeft gekocht bij één van onze dealers die geen servicewerkplaats heeft, vraag hem dan waar de dichtstbijzijnde erkende werkplaats is.



**WAARSCHUWING!** Gebruik de machine nooit wanneer de veiligheidsuitrusting defect is. De veiligheidsuitrusting van de machine moet gecontroleerd en onderhouden worden zoals beschreven in dit hoofdstuk. Als uw machine niet door alle controles komt, moet u ermee naar uw servicewerkplaats voor reparatie.

## Bedieningspaneel

Verzeker u ervan dat de machine in- of uitschakelt wanneer u de activeer-/deactiveerknop (1) indrukt en ingedrukt houdt (> 1 sec.). De groene led (2) brandt of is uit.

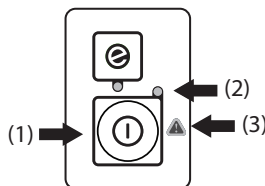

Een knipperend waarschuwingssymbool (3) en een groene led (2) die brandt, kunnen erop wijzen dat:

- het niet mogelijk is om op volle toeren te draaien en gelijktijdig de machine te activeren. Laat de voedingsschakelaar los, waarna de machine is geactiveerd.
- de machine wordt geblokkeerd. Deactiveer de machine. Verwijder de accu uit de machine. Trek de stoksnoeizaag weg van de zaagsnede terwijl u de tak optilt.
- de machine is overbelast wegens zwaar maaierwerk. Laat de voedingsschakelaar los, waarna de machine is geactiveerd.

Als het waarschuwingssymbool (3) knippert, betekent dit dat de machine te warm is, waarna de machine wordt gedeactiveerd. Wanneer de machine weer een normale temperatuur heeft bereikt, is deze weer klaar voor gebruik en kunt u de machine activeren.

Een constant rood waarschuwingssymbool (3) betekent dat een servicebeurt nodig is.

## Vergrendeling voedingsschakelaar

De voedingsschakelaarvergrendeling is bedoeld om onbedoeld activeren van de voedingsschakelaar te voorkomen. Wanneer u de vergrendeling (1) indrukt (bv. wanneer u de handgreep vastpakt), wordt de voedingsschakelaar (2) vrijgegeven. Wanneer u de handgreep loslaat, gaat de voedingsschakelaar en de voedingsschakelaarvergrendeling weer terug naar de



# ALGEMENE VEILIGHEIDSLINSTRUCTIES

beginposities. Dit gebeurt via twee onafhankelijk werkende retourveren.

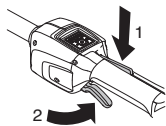

Controleer of de voedingsschakelaar is vergrendeld wanneer de voedingsschakelaarvergrendeling in de beginpositie staat.

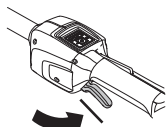

Druk de voedingsschakelaarvergrendeling in en controleer of deze na het loslaten weer terugkeert naar de beginpositie.

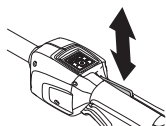

Controleer of de voedingsschakelaar en de voedingsschakelaarvergrendeling makkelijk in te drukken zijn en of de retourveren correct werken.

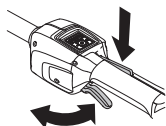

Zie de instructies in de sectie Starten. Start de machine en laat deze op volle vermogen werken. Laat de voedingsschakelaar los en controleer of de snijuitrusting stopt en stil blijft staan.

## Dragstel, snelontgrendeling

Controleer of het draagstel niet beschadigd is.

In een noodsituatie maakt u zich als volgt los van de machine en het draagstel.



## Beschermkap voor snijuitrusting

Gebruik altijd de aanbevolen beschermkap voor die specifieke snijuitrusting. Zie het hoofdstuk Technische gegevens.



**WAARSCHUWING!** Onder geen beding mag snijuitrusting worden gebruikt zonder dat een goedgekeurde beschermkap is gemonteerd. Zie het hoofdstuk Technische gegevens. Indien een verkeerde of defecte beschermkap wordt gemonteerd, kan dit ernstige verwondingen veroorzaken.



**WAARSCHUWING!** Deze machine staat bekend om haar lage trilbelasting. Als men teveel wordt blootgesteld aan trillingen, kan dit tot bloedvat- en zenuwbeschadigingen leiden bij personen die een slechte bloedcirculatie hebben. Consulteer uw dokter wanneer u symptomen heeft die daarop wijzen. Zulke symptomen zijn: slapende vingers e.d., geen gevoel, "kriebelend" gevoel, "speldeprikken", pijn, geen of weinig kracht, huidverkleuringen of veranderingen van het huidoppervlak. Deze symptomen hebben meestal betrekking op vingers, handen of polsen.

## Snijuitrusting



In dit hoofdstuk wordt behandeld hoe u door het juiste onderhoud en door het juiste type snijuitrusting te gebruiken een maximum prestatievermogen krijgt en de levensduur van de snijuitrusting verlengt.

- **Gebruik uitsluitend de door ons aanbevolen snijuitrusting!**

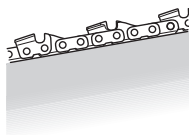

- **Zorg ervoor dat de tanden van de ketting goed en juist geslepen zijn! Volg onze instructies en gebruik de aanbevolen vijlmal.** Een verkeerd geslepen of beschadigde ketting verhoogt het risico op ongevallen.



# ALGEMENE VEILIGHEIDSINSTRUCTIES

- **Zorg ervoor dat de tanddiepte juist is! Volg onze instructies en gebruik de aanbevolen dieptestellermal.** Als de tanddiepte te groot is, verhoogt dit het risico op terugslag.



- **Hou de ketting gestrekt!** Als de ketting niet voldoende gestrekt is, neemt het risico toe dat de ketting losraakt en de slijtage van zaagblad, ketting en kettingwiel neemt toe.



- **Zorg ervoor dat de snijuitrusting voldoende gesmeerd is en onderhoud ze op de juiste manier!** Als de ketting niet voldoende gesmeerd wordt, neemt het risico op barsten toe en verhoogt de slijtage van zaagblad, ketting en kettingwiel.

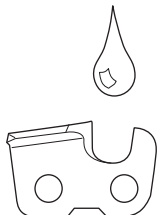

**WAARSCHUWING!** Gebruik de machine nooit wanneer de veiligheidsuitrusting defect is. De veiligheidsuitrusting van de machine moet gecontroleerd en onderhouden worden zoals beschreven in dit hoofdstuk. Als uw machine niet door alle controles komt, moet u ermee naar uw servicewerkplaats voor reparatie.



**WAARSCHUWING!** Verwijder altijd de accu om onbedoeld starten van de machine te voorkomen. Zorg ervoor dat de snijuitrusting volledig tot stilstand is gekomen voordat u begint met werkzaamheden aan de machine.

## Specificatie van zaagblad en zaagketting

Wanneer de snijuitrusting die bij uw machine werd geleverd, versleten of beschadigd is en vervangen moet worden, mag men uitsluitend door ons aanbevolen zaagbladtypes respectievelijk zaagkettingtypes gebruiken.

## Zaagblad

- Lengte (duim/cm)

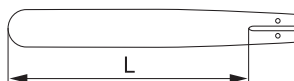

- Kettingsteek (duim). Het neuswiel van het zaagblad en het kettingdrijf wiel van de machine moeten aangepast zijn aan de afstand tussen de drijfschakels.

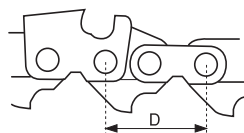

$$\text{PITCH} = \frac{D}{2}$$

- Aantal aandrijfschakels (stuks). Elke zaagbladlengte levert in combinatie met de kettingsteek en het aantal tanden van het neuswiel een bepaald aantal aandrijfschakels op.

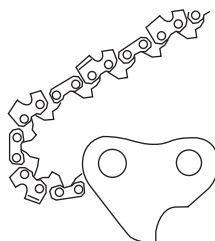

- Zaagbladgroefbreedte (duim/mm). De breedte van de zaagbladgroef moet aangepast zijn aan de aandrijfschakelbreedte van de ketting.

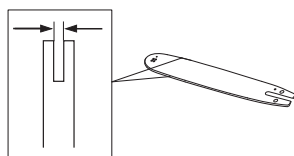

- Smeropening en opening voor kettingstrekkerpen.

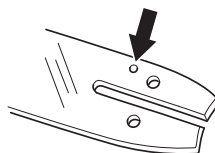

# ALGEMENE VEILIGHEIDSLINSTRUCTIES

## Ketting

- Kettingsteek (duim). (De afstand tussen drie aandrijfschakels gedeeld door twee.)

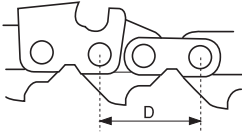

$$\text{PITCH} = \frac{D}{2}$$

- Aandrijfschakel-breedte (mm/duim)

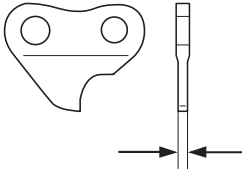

- Aantal aandrijfschakels (stuks)

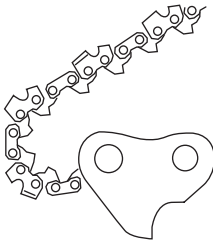

## Slijpen en instellen van de tanddiepte van de ketting



**WAARSCHUWING!** Met een verkeerd geslepen ketting neemt het risico op terugslag toe!

## Algemeen met betrekking tot het slijpen van de tanden



- Zaag nooit met een stompe ketting. De ketting is stomp wanneer u de snijuitrusting door de boom moet drukken en als de houten spaanders erg klein zijn. Met een erg stompe ketting zijn er zelfs helemaal geen spaanders. Dan krijgt men alleen houtpoeder.
- Een goed geslepen ketting eet door de boom en geeft houten spaanders die groot en lang zijn.
- De zagende delen van een ketting worden zaagschakels genoemd en bestaan uit een snijtand

(A) en een dieptestellernok (B). Het verschil in hoogte tussen deze beide bepaalt de snijdiepte.

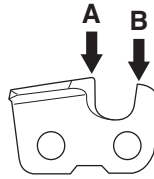

- Bij het slijpen van snijtanden moet men rekening houden met vier verschillende afmetingen.

- Vijlhoek

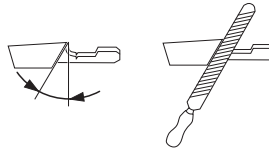

- Snijhoek

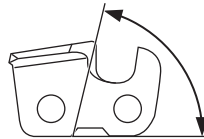

- Vijlpositie

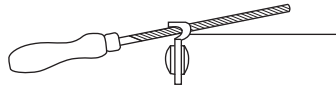

- Diameter van de ronde vijl

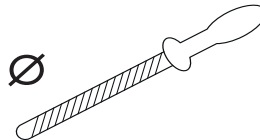

Het is erg moeilijk om een ketting juist te slijpen als men niet over de benodigde hulpmiddelen beschikt. Daarom raden we u aan onze vijlmal te gebruiken. Die garandeert

# ALGEMENE VEILIGHEIDSINSTRUCTIES

dat de ketting geslepen wordt voor een optimale terugslagreductie en een maximale zaagcapaciteit.

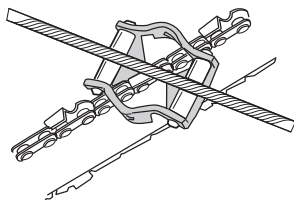

**WAARSCHUWING! Het niet volgen van de slijpinstructies, verhoogt het terugslagrisico van de ketting aanzienlijk.**

## Slijpen van de snijtand



Om de snijtand te slijpen heeft men een ronde vijl en een vijlmal nodig.

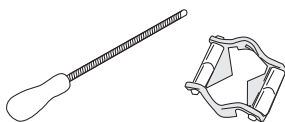

- Controleer of de ketting gestrekt is. Als de ketting niet voldoende gestrekt is, is ze zijdelings onstabiel waardoor ze niet juist geslepen kan worden.
- Vijl altijd van de binnenkant van de snijtand naar buiten toe. Til de vijl op wanneer u naar de volgende tand gaat. Vijl eerst alle tanden aan één kant van het zaagblad. Draai daarna de zaag om en vijl de tanden van de andere kant.

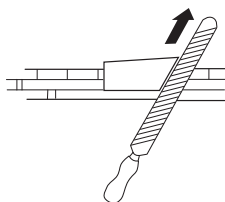

- Vijl zo dat alle tanden even lang zijn. Wanneer de lengte van de snijtand slechts 4 mm (5/32") bedraagt, is de ketting versleten en moet ze vervangen worden.

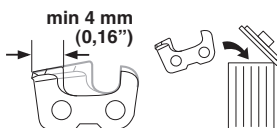

## Algemeen betreffende het instellen van de snijdiepte



- Wanneer men de snijtanden slijpt, vermindert de tanddiepte (=snijdiepte). Om de maximum zaagcapaciteit te behouden, moet de dieptestellernok verlaagd worden tot de aanbevolen hoogte.



- Op een snijshakel met terugslagreductie is de voorkant van de dieptestellernok afgerond. Het is erg belangrijk dat die afronding/afschuining behouden blijft na het aanpassen van de snijdiepte.



- We raden aan dat u onze dieptestellernok gebruikt die zowel voor een juiste snijdiepte als voor een afschuining van de voorkant van de dieptestellernok.

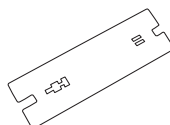

**WAARSCHUWING! Een te grote snijdiepte verhoogt het terugslagrisico van de ketting!**

## Instellen van de snijdiepte



- Wanneer de snijdiepte wordt ingesteld, moeten de snijtanden pas geslepen zijn.

We raden aan de snijdiepte bij te stellen na elke derde kettingslijpbeurt. N.B.! Bij deze aanbeveling wordt ervan uitgegaan dat de lengte van de snijtanden niet abnormaal afgevlind werd.

- Om de snijdiepte in te stellen heeft u een platte vijl en een dieptestellernok nodig.

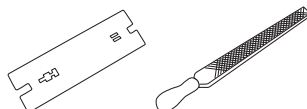

- Plaats de mal over de dieptestellernok.
- Leg de platte vijl op het deel van de dieptestellernok dat onder de mal uit komt en vijl het af. De snijdiepte

# ALGEMENE VEILIGHEIDSLINSTRUCTIES

is correct als men geen weerstand voelt wanneer de vijl over de mal wordt gehaald.

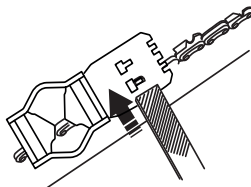

## Ketting strekken



**WAARSCHUWING!** Een onvoldoende gestrekte ketting kan resulteren in het losraken van de ketting wat tot ernstige en zelfs dodelijke verwondingen kan leiden.

- Hoe meer u de ketting gebruikt, hoe langer ze wordt. Het is belangrijk dat u de snijuitrusting aan deze verandering aanpast.
- Bij elke tankbeurt moet gecontroleerd worden of de ketting voldoende gestrekt is. N.B.! Een nieuwe ketting vereist een inrijperiode gedurende dewelke men vaker moet controleren of de ketting voldoende gestrekt is.
- Algemeen geldt dat de ketting zo hard mogelijk gestrekt moet worden, maar niet harder dan dat men ze manueel rond kan draaien.

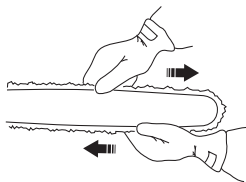

- Maak de zaagbladmoer los.

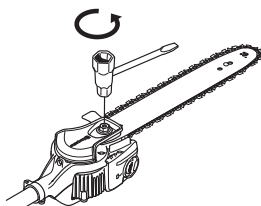

- Span de ketting door met behulp van de combisleutel de kettingspanschroef met de klok mee te schroeven. De

ketting moet aangespannen worden tot ze niet langer slap hangt aan de onderkant van het zaagblad.

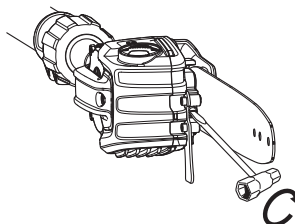

- Zet de zaagbladmoer met de combisleutel vast. Controleer of u de zaagketting gemakkelijk handmatig rond kunt trekken.

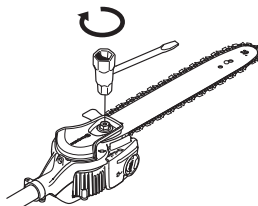

## Snijuitrusting smeren



**WAARSCHUWING!** Onvoldoende smeren van de snijuitrusting kan een breuk van de ketting veroorzaken wat tot ernstige en zelfs dodelijke verwondingen kan leiden.

## Zaagkettingolie

- Zaagkettingolie moet een goede hechting aan de motorzaagketting en tevens goede vloeieigenschappen hebben, of het nu een warme zomer of een koude winter is.
- Als fabrikant van motorkettingzagen hebben wij een optimale zaagkettingolie ontwikkeld die door zijn plantaardige basis bovendien biologisch afbreekbaar is. Wij raden het gebruik van onze olie aan voor zowel een maximale levensduur van de motorzaagketting als voor behoud van het milieu.
- Als onze zaagkettingolie niet verkrijgbaar is, bevelen wij gewone zaagkettingolie aan.
- In gebieden waar olie speciaal bedoeld voor het smeren van zaagkettingen niet verkrijgbaar is, kan transmissieolie EP 90 worden gebruikt.
- **Gebruik nooit afvalolie!** Deze is schadelijk voor zowel uzelf, de machine als het milieu.

# ALGEMENE VEILIGHEIDSINSTRUCTIES

## Kettingolie bijvullen

Vul één keer per uur olie bij, of wanneer de accu leeg is.

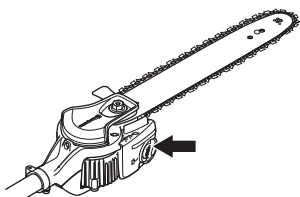

## Controle van de kettingsmering

- Controleer bij elke tankbeurt de kettingsmering. Hou de zaagbladpunt op ca. 20 cm (8 duim) op een vast licht voorwerp gericht. Na 1 minuut draaien met 3/4 gas geven, moet er een duidelijke olierland te zien zijn op het lichte voorwerp.

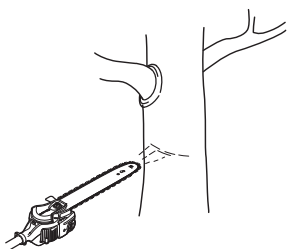

Maatregelen als de smering niet werkt:

- Controleer of de oliekanalen in het blad niet geblokkeerd zijn. Maak schoon indien nodig.

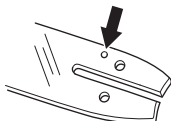

- Controleer of het smerkanaal van het versnellingshuis schoon is. Maak schoon indien nodig.
- Controleer of het neuswiel van het zaagblad licht loopt. Als de kettingsmering niet functioneert nadat u bovenstaande controlepunten bent langsgelopen, moet u contact opnemen met uw servicewerkplaats.

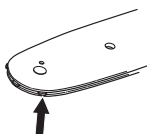

## Slijtagecontrole van de snijuitrusting

### Ketting



Controleer de ketting dagelijks:

- Of er zichtbare barsten in klinken en schakels zijn.
- Of de ketting stijf is.
- Of klinken en schakels abnormaal versleten zijn.

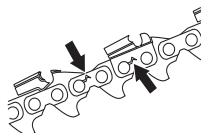

We raden aan een nieuwe zaagketting te gebruiken om de slijtage van de ketting die u gebruikt te controleren.

Wanneer de lengte van de snijtanden slechts 4 mm bedraagt, is de ketting versleten en moet ze vervangen worden.

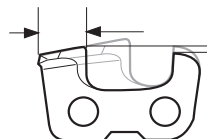

### Kettingaandrijftandwiel



Controleer regelmatig het slijtageniveau van het kettingaandrijf-tandwiel. Vervang het als het abnormaal versleten is.

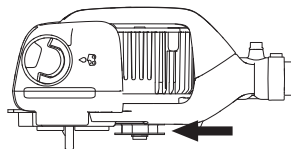

### Zaagblad



Controleer regelmatig:

- Of er braam zit op de buitenzijden van het zaagblad. Vrij weg indien nodig.

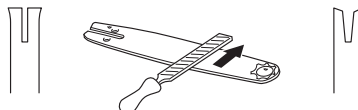

## ALGEMENE VEILIGHEIDSINSTRUCTIES

- Of het zaagblad overmatig afgesleten is of abnormaal veel naar voren en naar achteren op de steel kan worden gedraaid. Vervang het blad indien nodig.
- Als de zaagbladneus abnormaal of ongelijkmatig versleten is. Als er een "holte" ontstaat in waar de radius van de zaagbladneus ophoudt, was de ketting niet voldoende gestrekt.

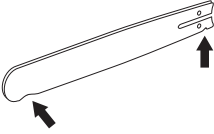

- Voor een zo lang mogelijke levensduur moet het zaagblad elke dag omgedraaid worden.

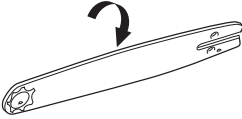

**WAARSCHUWING!** Het gebruik van defecte snijuitrusting kan het risico op ongevallen vergroten.

# MONTEREN

## Loophandvat monteren

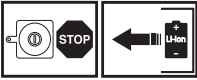

- Druk het loophandvat op de steel. Let op dat het loophandvat tussen de pijlsymbolen op de steel moet worden gemonteerd.

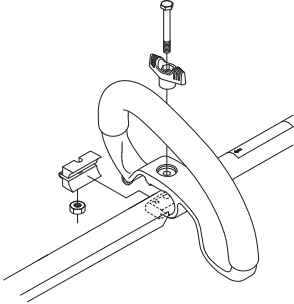

- Schuif de afstandhouder in de gleuf in het loophandvat.
- Zet de moer, de knop en de bout vast. Niet te strak aandraaien.
- Stel de motorzeis met ketting nu af in een prettige werkstand. Draai de bout/knop vast.

## Monteren van zaagblad en ketting



- Verwijder de zaagbladmoer en haal de schermkap weg.
- Monteer het zaagblad over de zaagbladbout. Plaats het zaagblad in de achterste stand. Plaats de ketting over het kettingaandrijftandwiel en in de zaagbladgroef. Begin aan de bovenkant van het zaagblad.
- Controleer of de randen van de motorzaagschakels op de bovenkant van het zaagblad naar voren zijn gericht.
- Monteer het deksel en lokaliseer de kettingafstelpen (A) in de opening van het zaagblad. Controleer of de aandrijfschakels van de ketting op het aandrijftandwiel (B) passen en of de ketting juist in de

groef van het zaagblad (C) zit. Draai de zaagbladmoer met uw vingers vast.

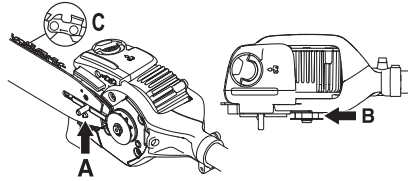

- Span de ketting door met behulp van de combisleutel de kettingspanschroef met de klok mee te schroeven. De ketting moet aangespannen worden tot ze niet langer slap hangt aan de onderkant van het zaagblad.

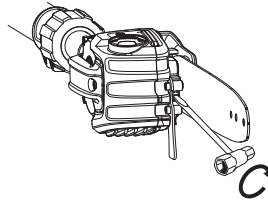

- De ketting is juist aangespannen wanneer ze niet langer slap hangt aan de onderkant van het zaagblad en toch gemakkelijk met de hand kan worden voortbewogen. Hou de tip van het blad omhoog en draai de zaagbladmoer aan met de combisleutel.

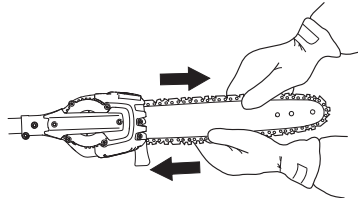

Op een nieuwe ketting moet de kettingspanning vaak gecontroleerd worden tot de ketting goed "ingelopen" is. Controleer regelmatig de kettingspanning. Correct aangespannen kettingen geven goede bedrijfsprestaties en hebben een lange levensduur.

## De zaagkop draaien



- Draai de borgbout los.

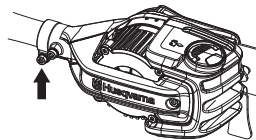



# MONTEREN

- Draai de zaagkop 90° en zet het vast met de bout.

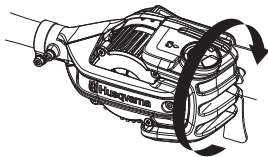

## De takkenhaak monteren

Monteer de twijgafscherming met de twee schroeven.

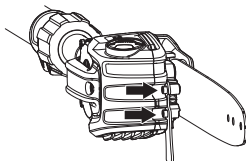

## De schokbescherming demonteren

(Indien nodig demonteren)

- Demonteer de schokbescherming door de schroeven los te draaien.

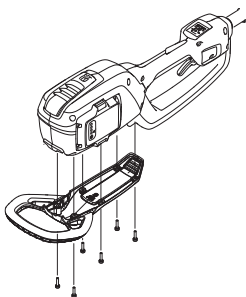

- Monteer de schokbescherming met behulp van de schroeven.

## Draagstel

### Enkel draagstel

- Stel de lengte van het draagstel zo af dat de ophanghaak ongeveer ter hoogte van uw rechterheup hangt.



### Het draagstel bevestigen aan de ruggedragen accu

- Verwijder de borstriem van het draagstel met behulp van een tang of soortgelijk gereedschap.

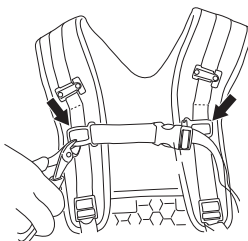

- Breng de nieuwe borstriem aan in de draagriem van het draagstel. Breng eerst het onderste gedeelte van het bevestigingsstuk aan en daarna het bovenste.

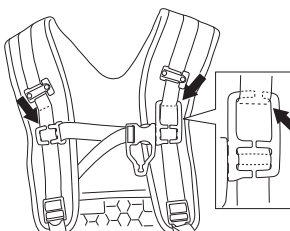

Zorg ervoor dat de borstriem zich boven de naad van de draagriem bevindt.

# MONTEREN

- Ga vervolgens verder met het bevestigingssoog van de draagriem.

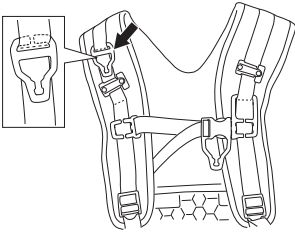

- over te laten. Smelt de uiteinden van het koord aan elkaar.



**WAARSCHUWING!** Wees hierbij uiterst voorzichtig. Hitte kan brandwonden en materiële schade veroorzaken.

Zorg ervoor dat de accukabel met klittenband is bevestigd in de schokbescherming, zodat de kabel niet kan blijven vasthangen aan takken en takjes.



## Op maat maken van draagstel

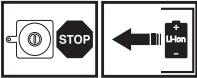

Het draagstel moet altijd in combinatie met de machine gebruikt worden om optimale controle over de machine te krijgen en om het risico van vermoeidheid in armen en rug te verminderen. Het product, inclusief accu en snoeimaterieel, met draagstel is juiste gebalanceerd wanneer uw arm licht gebogen is en de constructie met de zaagkop licht naar voren en naar de grond helt.

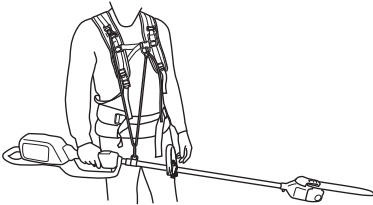

- Doe het draagstel om.
- Maak een knoop in het elastische koord en bevestig dit aan het bevestigingssoog van de draagriem.
- Maak een knoop in het elastische koord om de juiste balans te vinden, en bevestig het snoer aan het bevestigingssoog van de borstriem.

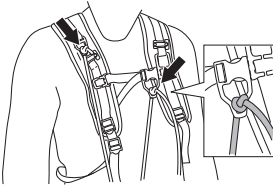

- Haak het draagstel aan het draagoog.
- Snijd het elastische koord af. Laat het elastische koord lang genoeg om enige ruimte voor afstelling

# DE ACCU GEBRUIKEN

## Accu

Het display toont de accucapaciteit en geeft aan of er problemen met de accu zijn. Nadat de machine is uitgeschakeld of wanneer de accu-indicatieknop wordt ingedrukt, wordt gedurende 5 seconden de accucapaciteit weergegeven. Het waarschuwingssymbool op de accu brandt wanneer er een fout is opgetreden. Zie de foutcodes.

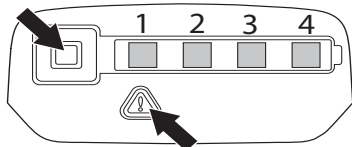

| Led gaat branden               | Batterijstatus                    |
|--------------------------------|-----------------------------------|
| Alle leds branden              | Volledig geladen (75-100%).       |
| Led 1, led 2 en led 3 branden. | De accu is 50-75% geladen.        |
| Led 1 en led 2 branden.        | De accu is 25-50% geladen.        |
| Led 1 brandt.                  | De accu is 0-25% geladen.         |
| Led 1 knippert.                | De accu is leeg. Laad de accu op. |

## Batterijlader



**WAARSCHUWING!** Gevaar voor elektrische schokken en kortsluiting. Gebruik goedgekeurde en onbeschadigde stopcontacten. Verzekert u ervan dat de kabel niet beschadigd is. Vervang de kabel als deze beschadigingen vertoont.

## De acculader aansluiten

- Sluit de acculader alleen aan als de spanning en frequentie overeenkomen met de specificaties op het productplaatje. Steek de stekker in een stopcontact. De led op de acculader licht eenmaal groen op.

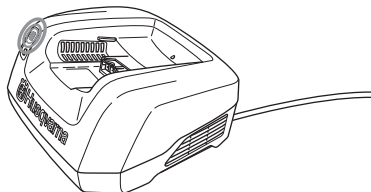

- De accu zal niet worden geladen als de temperatuur van de accu hoger is dan 50 °C. In dat geval zal de acculader de accu actief koelen.

## De accu aansluiten op de acculader.

Controleer regelmatig of de acculader en de accu in een goede staat verkeren. Zie ook de instructies bij het hoofdstuk Onderhoud.

De accu moet voor het eerste gebruik worden geladen. De accu is bij levering voor slechts 30% geladen.

- Plaats de accu in de acculader. Zorg ervoor dat de accu goed is aangesloten op de acculader.

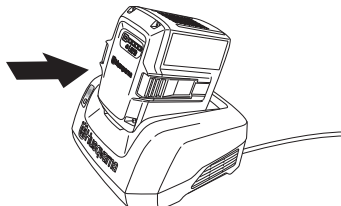

- Het groene laadlampje op de lader brandt wanneer de accu is aangesloten op de acculader.
- Wanneer alle leds branden, is de accu volledig geladen.

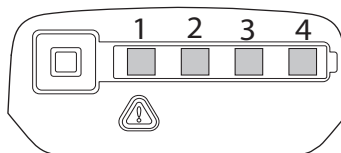

- Haal de stekker uit het stopcontact. Trek nooit aan de voedingskabel om deze los te koppelen van het stopcontact.
- Haal de accu uit de acculader.

Zie de aparte handleiding voor instructies over het opladen van de backpack-accu.

## Laadstatus

Lithium-ionaccu's kunnen bij elk laadniveau worden geladen. Het laadproces kan worden afgebroken of gestart bij elk laadniveau. De accu wordt niet beschadigd. Een volledig geladen accu zal geen lading verliezen, zelfs niet wanneer de accu in de lader blijft staan.

De accu zal niet worden geladen als de temperatuur van de accu hoger is dan 50 °C.

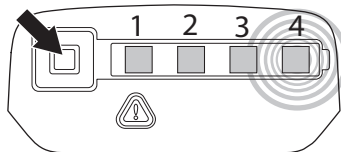

# DE ACCU GEBRUIKEN

| Led-display                                    | Laadstatus   |
|--|--|
| Led 1 knippert.                                | De accu is 0-25% geladen.  |
| Led 1 brandt, led 2 knippert.                  | De accu is 25-50% geladen.   |
| Led 1 en led 2 branden, led 3 knippert.        | De accu is 50-75% geladen.   |
| Led 1, led 2 en led 3 branden, led 4 knippert. | De accu is 75-100% geladen.  |
| Led 1, led 2, led 3 en led 4 branden.          | Wanneer alle leds op de accu branden, is de accu volledig geladen. |

## Transport en opbergen

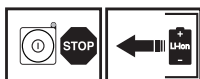

- De verpakte lithium-ion-accu's zijn onderworpen aan de wettelijke vereisten voor gevaarlijke goederen.
- Voor commercieel transport door derden of expediteurs moeten de bijzondere voorschriften voor de verpakking en etiketten worden opgevolgd.
- Voor de voorbereiding van het te verzenden item moet een expert op het gebied van gevaarlijke stoffen worden geraadpleegd. Neem tevens de mogelijk meer gedetailleerde nationale regelgeving in acht.
- Bescherm of plak open contactoppervlakken af en verpak de accu zodanig dat deze niet kan bewegen in de verpakking.
- Zet de machine vast tijdens transport.
- Verwijder de accu altijd wanneer de machine wordt opgeborgen of vervoerd.
- Bewaar de accu en de acculader op een droge, vochtvrije en vorstvrije plaats.
- Om ongevallen te voorkomen, moet u ervoor zorgen dat de accu niet aan de machine is gekoppeld wanneer u de machine opbergt.
- Bewaar de accu niet op plaatsen waar statische elektriciteit kan optreden. Bewaar de accu nooit in een metalen box.
- Bewaar de accu een temperatuur tussen 5 en 25 °C en stel ze niet bloot aan direct zonlicht.
- Bewaar de acculader bij een temperatuur tussen 5 °C en 45 °C en nooit in direct zonlicht.
- Zorg ervoor dat de accu tussen de 30% en 50% is opgeladen alvorens langdurige opslag.
- Bewaar de acculader uitsluitend in een afgesloten en droge ruimte.
- Zorg dat u de accu en de acculader gescheiden van elkaar opbergt. Sla de apparatuur op in een afsluitbare ruimte zodat het buiten het bereik is van kinderen en onbevoegde personen.

- Zorg ervoor dat de machine goed is schoongemaakt en dat een volledige servicebeurt is gegeven voor een lange periode van stalling.
- Transportbescherming moet altijd worden gebruikt voor opslag en transport.

## De accu, acculader en machine afvoeren

Dit symbool op het product of de verpakking geeft aan dat het product niet mag worden behandeld als huishoudelijk afval. Het moet in plaats daarvan ingeleverd worden bij een geschikt recyclestation voor de recycling van elektrische en elektronische apparatuur.

Door ervoor te zorgen dat dit product goed wordt verwerkt, kunt u meehelpen aan het voorkomen van potentiële negatieve effecten voor milieu en mensen, die anders veroorzaakt kunnen worden door een niet juiste afvalverwerking van dit product. Voor meer gedetailleerde informatie over recycling van dit product kunt u contact opnemen met uw gemeente, uw vuilophaalcentrale of de winkel waar u het product hebt gekocht.

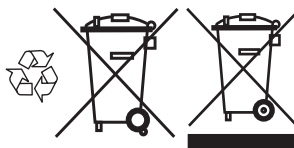

# STARTEN EN STOPPEN

## Controle voor het starten



- Controleer de motor op vuil en barsten. Gebruik een borstel om de motor te ontdoen van gras en bladeren. Draag handschoenen indien nodig.
- Controleer of de zaagkop volledig is bevestigd op de steel.
- Controleer of de machine volledig bedrijfsklaar is. Controleer of alle moeren en bouten goed vastgedraaid zijn.
- Controleer of de zaagkop onbeschadigd en niet gebarsten is. Vervang de zaagkop als deze gebarsten is of aan slagbelasting blootgesteld is geweest.
- Gebruik de machine nooit zonder beschermkap of een defecte beschermkap.
- Alle kappen moeten juist gemonteerd zijn en zonder gebreken voor de machine wordt gestart.
- Gebruik de machine alleen voor het beoogde doel.

## Sluit de accu aan op de machine.

Bij gebruik van Husqvarna BLi-accu's en afhankelijk van de capaciteit van de accu, kunnen er verschillen zijn in de snoei-prestaties.

Zorg dat u volledig geladen accu's gebruikt. Gebruik in uw machine uitsluitend originele accu's van Husqvarna. Zie Technische gegevens.

- Plaats de accu in de machine. De accu moet makkelijk in de accuhouder op de machine glijden. Als de accu niet makkelijk naar binnen schuift, is hij niet goed ingestoken. De accu vergrendelt zichzelf in positie, waarbij u een klik zult horen. Verzeker u ervan dat de accu correct op de machine is geplaatst.

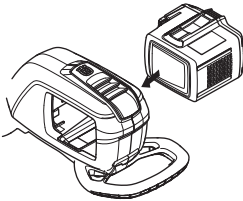

## Starten en stoppen



**WAARSCHUWING!** Zorg ervoor dat zich geen onbevoegden binnen het werkgebied bevinden, anders bestaat er risico voor ernstige verwondingen. De veiligheidsafstand bedraagt 15 meter.

### Starten

Schakel de machine in. Druk de startknop in en houd deze ingedrukt (> 1 sec.) totdat de groene led brandt.

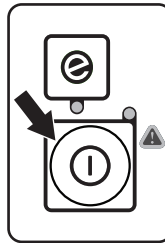

Gebruik de voedingsschakelaar om het toerental te regelen.

Start de stoksnoeizaag en zet het gas volledig open. Laat de gashendel los en controleer of de ketting stopt en stil blijft staan.

### Stoppen

Stop de machine door de voedingsschakelaar of de voedingsschakelaarvergrendeling los te laten, waarna de machine wordt gedeactiveerd.

Verwijder de accu uit de machine door de twee ontgrendelknoppen in te drukken en de accu naar buiten te trekken.

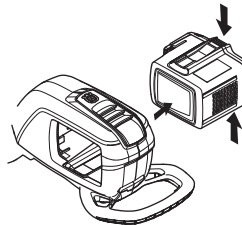

**BELANGRIJK!** Verwijder altijd de accu om onbedoeld starten van de machine te voorkomen.

## Algemene werkinstructies

### BELANGRIJK!

Dit gedeelte omvat de basale veiligheidsregels voor het werken met een motorzeis met ketting.

Wanneer u in een situatie belandt waarin u niet goed weet hoe u verder te werk moet gaan, moet u een expert raadplegen. Wend u tot uw dealer of uw servicewerkplaats.

Gebruik de machine nooit voor taken waarvoor u niet voldoende gekwalificeerd bent.



**WAARSCHUWING!** De machine kan ernstige persoonlijke ongelukken veroorzaken. Lees daarom eerst de veiligheidsinstructies goed door. Leer hoe u de machine moet gebruiken.



**WAARSCHUWING!** Snijdend gereedschap. Raak het gereedschap niet aan zonder eerst de motor af te zetten.



**WAARSCHUWING!** Machines kunnen met enorme kracht opzij worden geworpen wanneer het zaagblad in contact komt met een vast voorwerp. Dit wordt terugslag genoemd. Terugslag kan zo heftig zijn dat de machine en/of de gebruiker in een willekeurige richting wordt geslingerd, waardoor de gebruiker de controle over de machine kan verliezen. Vermijd zagen met de punt van het zaagblad.

## SavE mode

De machine heeft een energiebesparende functie (savE). Deze functie wordt geactiveerd door op de savE-knop op het toetsenblok te drukken. Wanneer de savE-functie is geactiveerd, wordt de bedrijfstijd van de machine verlengd omdat het vermogen van de zaagketting en de motor wordt verminderd.

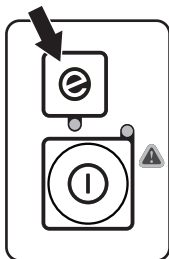

Gebruik de SaveE-functie zo vaak mogelijk om de gebruiksduur te verlengen.

Laat de gashendel los tussen twee zaagsneden. Hierdoor gaat de accu langer mee.

## Basisveiligheidsregels



- Controleer de omgeving:
  - Om ervoor te zorgen dat u de controle over uw machine niet kunt verliezen vanwege omstanders, dieren of een andere reden.
  - Om te voorkomen dat mensen, dieren en overigen niet in contact komen met de snijuitrusting of geraakt worden door losse voorwerpen die weggeslingerd worden door de snijuitrusting.
  - N.B.! Gebruik de machine nooit zonder de mogelijkheid hulp in te roepen in geval van nood.
- Gebruik de motorkettingzaag niet in ongunstige weersomstandigheden. B.v. bij dichte mist, hevige regen, harde wind, hevige koude enz. Werken in slechte weersomstandigheden is vermoeiend en kan tot gevaarlijke situaties leiden, zo kan de grond glad zijn, de wind de valrichting van de boom beïnvloeden enz.
- Gebruik de machine nooit als u vermoeid of ziek bent, alcohol hebt gedronken, of als u andere verdovende middelen of medicijnen gebruikt die uw gezichtsvermogen, beoordelingsvermogen of coördinatie kunnen beïnvloeden.
- Controleer het werkgebied. Verwijder alle losse voorwerpen, zoals stenen, gebroken glas, spijkers, ijzerdraad, touw en dergelijke, die weggeslingerd kunnen worden of vast kunnen komen zitten in de zaaguitrusting.
- Zorg ervoor dat u veilig kunt gaan en staan. Controleer of er eventuele hindernissen zijn als u onverwacht snel moet kunnen weggelopen (wortels, stenen, takken, kuilen, greppels enz.). Wees extra voorzichtig wanneer u op hellend terrein werkt.
- Wees extra voorzichtig wanneer u in bomen zaagt die gespannen zijn. Een gespannen boom kan zowel voor als na het doorzagen in zijn normale stand terug vliegen. Als u op de verkeerde plaats staat of de inkeping op de verkeerde plaats maakt, kan dit ertoe leiden dat de boom u of de machine raakt zodra u de controle verliest. In beide gevallen kunt u ernstig gewond raken.
- Zorg voor een goede balans en een stabiele houding.

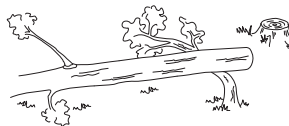

# ARBEIDSTECHNIEK

- 8 Gebruik altijd beide handen om de machine vast te houden. Hou de machine aan de rechterkant van uw lichaam.



- 9 Wanneer u zich verplaatst moet de motor uitgeschakeld worden. Als het om een langere verplaatsing en vervoer gaat, moet u de transportbescherming gebruiken.
- 10 Wanneer de motor loopt, mag u de machine alleen neerzetten als u er een wakend oogje kunt op houden.



**WAARSCHUWING! Houd onbevoegden op afstand. Kinderen, dieren, toeschouwers en medewerkers moeten zich buiten de veiligheidszone van 15 m bevinden. Schakel de machine onmiddellijk uit indien iemand dichterbij komt. Draai de machine nooit rond zonder eerst te controleren of er achter u niet iemand zich in de veiligheidszone bevindt.**

## Vellen van kleine bomen

- Voordat u begint te maaien, moet u het werkgebied controleren: de conditie van het terrein, of het afhelt, of er stenen liggen, of er kuilen zijn enz.
- Begin daarna bij het makkelijkste einde van het werkgebied om een goede opening voor het maaiwerk te krijgen.
- Werk systematisch, heen en weer, dwars over het gebied en bestrijk bij elke slag een gebied van ca. 4-5 m. Dan wordt het volle bereik van de machine naar beide kanten benut en de gebruiker krijgt een makkelijk en afwisselend terrein om in te werken.

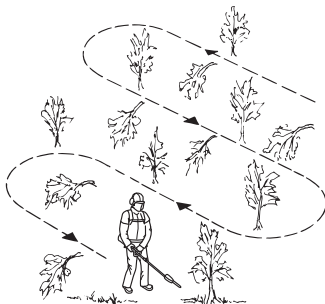

- Op hellend terrein moet u de paden loodrecht ten opzichte van de helling laten lopen. Het is veel makkelijker om dwars over een helling te lopen dan op en neer.
- De paden moeten zo lopen dat men niet over sloten of andere hindernissen in het terrein hoeft te klimmen. Pas de paden ook aan de windomstandigheden aan zodat de geveldde stammen in het reeds gemaaide gedeelte van het terrein vallen.
- Als de stammen dicht bij elkaar staan, moet u de snelheid hieraan aanpassen.
- Verleng de gebruiksduur door geen gas te geven tussen twee zaagsneden.
- Indien de machine wordt bediend bij temperaturen lager dan  $-10^{\circ}$ , moeten het product en de accu vóór aanvang van de werkzaamheden gedurende ten minste 24 uur worden opgeslagen in een verwarmde ruimte.

## Veltechniek



**WAARSCHUWING! Zaag nooit een tak af boven middelhoogte. Bij een hogere stobbe is de valrichting niet altijd controleerbaar.**

- 1 Vel nooit bomen in de richting van de bestaande bebossing.
- 2 Werk bij het zagen in de 9 tot 12-uurszone.

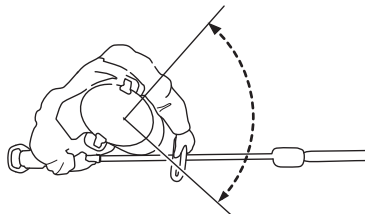

- 3 Zorg dat uw lichaamshouding voldoet aan punt 1 en 2 hierboven.
- 4 De aanbevolen maximale diameter voor te vellen bomen is 15 cm.
- 5 Een hogere stobbe tot op middelhoogte vergroot de kans dat de boom in de gewenste richting valt.
- 6 Door te zagen met een duwende ketting zal de boom ten opzichte van het zaagblad naar achteren vallen.
- 7 Door te zagen met een trekkende ketting zal de boom ten opzichte van het zaagblad naar voren vallen.
- 8 Gebruik het zaagblad om de boom in de gewenste valrichting te sturen. Gebruik voor grotere bomen de duw- en trekhaak die zich achter het zaagblad bevindt.
- 9 Verzeker u ervan dat de boom valt nadat de stam is doorgezaagd en voordat u de machine verplaatst.

## Stammen snoeien



**WAARSCHUWING!** Ga nooit recht onder de tak staan die afgezaagd wordt. Dit kan ernstige of zelfs levensbedreigende persoonlijke verwondingen veroorzaken.



**WAARSCHUWING!** Neem de geldende veiligheidsregels in acht voor het werken in de nabijheid van elektrische luchtleidingen.



**WAARSCHUWING!** Deze machine is niet elektrisch geïsoleerd. Wanneer de machine in contact komt met of in de buurt komt van stroomvoerende leidingen kan dit leiden tot dodelijke ongelukken of ernstig persoonlijk letsel. Elektriciteit kan door een zogenaamde spanningsboog van het ene naar het andere punt geleid worden. Hoe hoger de spanning is, des te langer de weg waarover de elektriciteit geleid kan worden. Elektriciteit kan ook door takken of andere voorwerpen geleid worden, vooral als deze nat zijn. Hou altijd minimaal 10 m afstand tussen de machine en een leiding waarop spanning staat en/of voorwerpen die daarmee in contact staan. Wanneer u toch met een kortere veiligheidsafstand moet werken, moet u altijd contact opnemen met de desbetreffende energiemaatschappij om ervoor te zorgen dat de spanning uit staat voordat u uw werkzaamheden begint.

- Neem grote voorzichtigheid in acht bij het werken in de buurt van elektrische luchtleidingen. Naar beneden vallende takken kunnen kortsluiting veroorzaken.
- Zoek de juiste positie in verhouding tot de tak zodat de snede indien mogelijk 90° wordt ten opzichte van de tak.

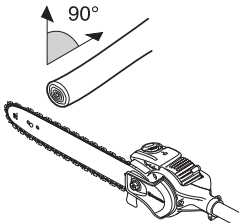

- Zaag krachtige takken in stukken af zodat u makkelijker controle hebt over de plek waar ze terechtkomen. U moet er ook rekening mee houden

dat vallende takken als ze de grond raken in de richting van de gebruiker kunnen stuiten.

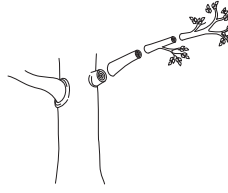

- Zaag nooit in de knoest van een tak omdat deze de genezing versnelt en rotting tegengaat!

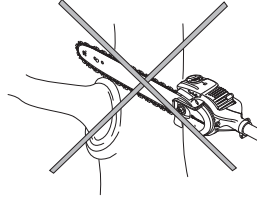

- Gebruik de aanslag van het zaaghoofd om tijdens het zagen steun te krijgen van de tak. Op deze manier voorkomt u dat de snijuitrusting op de tak "springt".

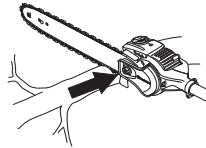

- Maak ter ontlasting een snede aan de onderzijde van de tak voordat u de tak afzaagt. Op die manier wordt voorkomen dat de schors van de boom afscheurt, wat kan leiden tot moeilijk te genezen en blijvende beschadigingen aan de boom. De zaagsnede mag niet dieper zijn dan 1/3 van de dikte van de tak om vastzagen te voorkomen. Haal de snijuitrusting altijd uit de tak terwijl de ketting draait om te voorkomen dat de snijuitrusting vastgeklemd raakt.

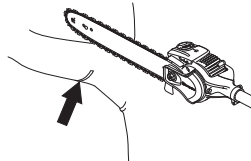

- Zorg ervoor dat u stevig staat en dat u kunt werken zonder gehinderd te worden door takken, stenen en bomen.



**WAARSCHUWING!** Geef nooit gas zonder dat u volledige controle over de snijuitrusting hebt.



## Inspectie en onderhoud

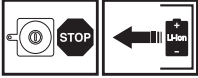

**WAARSCHUWING!** Verwijder altijd de accu voordat u onderhoudswerkzaamheden aan de machine uitvoert.

**BELANGRIJK!** Reinig de accu of de acculader nooit met water. Krachtige reinigingsmiddelen kunnen het kunststof beschadigen.

Om service en reparaties aan de machine uit te voeren, moet u een speciale opleiding hebben. Dit geldt vooral voor de veiligheidsuitrusting van de machine. Als de machine één van de volgende controles niet goed doorstaat, moet u ermee naar uw servicewerkplaats gaan. Als u één van onze producten koopt, garandeert dit dat de reparaties en service door een vakman kunnen worden uitgevoerd. Als u uw machine heeft gekocht bij één van onze dealers die geen servicewerkplaats heeft, vraag hem dan waar de dichtstbijzijnde erkende werkplaats is. Gebruik alleen originele onderdelen.

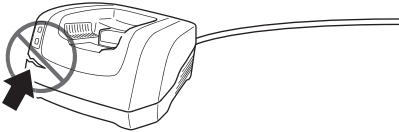

Controleer regelmatig of de acculader en de accu in een goede staat verkeren.

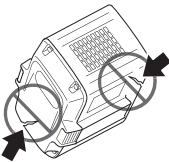

## Kettingaandrijftandwiel vervangen

Indien u ook maar enige twijfel hebt over hoe u het aandrijftandwiel moet vervangen, dient u eerst contact op te nemen met uw dealer.

- Demonteer de moer van de zaagbladborgkap en verwijder de kap.

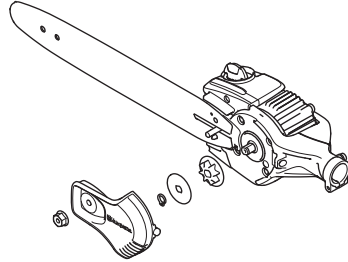

- Demonteer de klem waarmee de ring en het kettingaandrijftandwiel zijn vastgezet.
- Verwijder de ring.
- Verwijder het kettingaandrijftandwiel en vervang deze door een nieuw exemplaar.

## Schoonmaken

- Reinig de machine na gebruik.
- Reinig de luchtinlaat van de olietank met een borstel.
- Reinig onder de zaagbladborgkap met een borstel.
- Wanneer de accuaansluiting op de machine vuil is, moet u deze reinigen door te blazen met perslucht of met behulp van een zachte borstel.
- Zorg dat de accu en de acculader schoon zijn en dat de contacten op de accu en in de acculader altijd schoon en droog zijn voordat u de accu in de acculader plaatst.

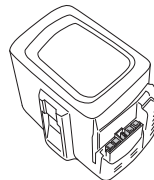

- Houd de accugeleiders schoon.
- Reinig de kunststof onderdelen met een schone en droge doek.

# ONDERHOUD

## Storingsschema

### Toetsenbord

Het oplossen van problemen gebeurt via het toetsenblok.

| Bedieningspaneel                  | Mogelijke fouten  | Mogelijke actie  |
|-----------------------------------|---|--|
| Groen activeringslampje knippert. | Lage accuspanning.  | De accu laden  |
| Foutled knippert.                 | De gashendel en de activeringsknop worden tegelijkertijd ingedrukt. | Laat de voedingsschakelaar los, waarna de machine is geactiveerd.              |
|                                   | Overbelasting.  | Ketting vastgelopen.<br>Verwijder de accu uit de machine. Maak de ketting los. |
|                                   | Temperatuurafwijking.   | Laat de machine afkoelen.  |
| De machine start niet             | Vuil in de accuaansluitingen.                                       | Reinig met perslucht of een zachte borstel.                                    |
| De foutled brandt rood.           | Service   | Neem contact op met de servicewerkplaats.                                      |

Foutopsporing voor de accu en/of de acculader tijdens het laden.

### Accu

| Led-display                       | Mogelijke fouten                      | Mogelijke handeling  |
|-----------------------------------|---------------------------------------|--|
| Groen activeringslampje knippert. | Lage accuspanning.                    | Batterij opladen.  |
| FOUTLED knippert                  | De accu is leeg.                      | Batterij opladen.  |
|                                   | Temperatuurafwijking.                 | Gebruik de accu in een omgeving met temperaturen tussen -10 °C en 40 °C.   |
|                                   | Overspanning.                         | Controleer of de netspanning overeenkomt met de spanning die is aangegeven op het typeplaatje op de machine.<br>Haal de accu uit de acculader. |
| FOUTLED brandt                    | Te groot verschil in de cellen (1 V). | Neem contact op met de servicewerkplaats.  |

### Batterijlader

| Led-display      | Mogelijke fouten      | Mogelijke handeling   |
|------------------|-----------------------|---|
| FOUTLED knippert | Temperatuurafwijking. | Gebruik de acculader enkel bij omgevingstemperaturen tussen 5 en 40 °C. |
| FOUTLED brandt   |                       | Neem contact op met de servicewerkplaats.                               |

# ONDERHOUD

## Onderhoudsschema



**WAARSCHUWING!** Verwijder altijd de accu voordat u onderhoudswerkzaamheden aan de machine uitvoert.

Hieronder volgt een lijst van het onderhoud dat aan de machine moet worden uitgevoerd. De meeste punten staan beschreven in het hoofdstuk Onderhoud. De gebruiker mag alleen die onderhouds- en servicewerkzaamheden uitvoeren die in deze gebruiksaanwijzing worden beschreven. Meer ingrijpende maatregelen moeten door een erkende servicewerkplaats worden uitgevoerd.

| Onderhoud  | Dagelijks onderhoud   | Wekelijks onderhoud | Maandelijks onderhoud |
|--|---|---------------------|-----------------------|
| Reinig de buitenkant van de machine met een schone en droge doek. Gebruik nooit water.   | X   |                     |                       |
| Houd de handgrepen droog, schoon en vrij van olie en vet.  | X   |                     |                       |
| Controleer of de activeer- en deactiveerknop correct werkt en niet beschadigd is.  | X   |                     |                       |
| Controleer of alle bedieningselementen onbeschadigd zijn en in goede staat verkeren.   | X   |                     |                       |
| Controleer of de voedingsschakelaarvergrendeling en de voedingsschakelaarfunctie correct werken vanuit veiligheidsoogpunt.                                     | X   |                     |                       |
| Controleer of de zaagbladborgkap onbeschadigd en niet gebarsten is. Vervang de beschermkap als deze gebarsten is of aan slagbelasting blootgesteld is geweest. | X   |                     |                       |
| Controleer of de bouten en moeren en vastgedraaid zijn.  | X   |                     |                       |
| Controleer of de accu onbeschadigd is.   | X   |                     |                       |
| Controleer de laadstatus van de accu.  | X   |                     |                       |
| Controleer of de ontgrendelknoppen op de accu werken en de accu in de machine vergrendelen.  | X   |                     |                       |
| Controleer of de acculader onbeschadigd is en goed werkt.  | X   |                     |                       |
| Reinig de luchtinlaat van de olietank  | X   |                     |                       |
| Controleer of alle koppelstukken, aansluitingen en kabels intact en schoon zijn.   |   | X                   |                       |
| Reinig de zaagbladborgkap  |   | X                   |                       |
| Controleer de aansluitingen tussen de accu en de machine en controleer tevens de aansluiting tussen de accu en de acculader.                                   |   |                     | X                     |
| Controleer of de zaagkop niet beschadigd is. Vervang de zaagkop indien deze beschadigd is.   | Alle onderhoudswerkzaamheden aan de zaagkop moeten worden uitgevoerd door een erkende Husqvarna-dealer.                   |                     |                       |
| Controleer de toestand van het aandrijftandwiel.   | Vervang het kettingaandrijftandwiel na ca.: 100 bedrijfsuren of indien er sprake is van aanzienlijke speling op de steel. |                     |                       |

---

# TECHNISCHE GEGEVENS

---

## Technische gegevens

536LiPX

### Motor

Motortype BLDC (borstelloos) 36 V

Kettingsnelheid, m/sec.

3/8 20

Inhoud olietank, liter/cm<sup>3</sup> 0,15

### Gewicht

Gewicht zonder accu, kg 3,1

Gewicht met accu, kg 4,4

BLi150

### Gebruiksduur accu

Acculevensduur, min., (max.) met SavE-functie geactiveerd. 60

BLi150

Acculevensduur, min., (max.) met SavE-functie geactiveerd. ca. 6 uur

BLi940x

### Geluidsniveaus

(zie opm. 1)

Equivalent geluidsdruk niveau bij het oor van de gebruiker, gemeten volgens EN ISO 22868, dB(A), min/max: 96

### Trillingsniveau

(zie opm. 2)

Trillingsniveaus in handvat, gemeten volgens ISO 22867, m/s<sup>2</sup>

Voorzien van motorzeis met ketting, links/rechts 1,2/2,6

**Gebruiksduur en temperatuur worden gemeten zonder belasting overeenkomstig de werkcyclus van 3 seconden werken en 15 seconden stationair.**

**Gebruik in uw machine uitsluitend originele BLi-accu's van Husqvarna.**

| Laders die geschikt zijn voor de gespecificeerde accu's, BLi. |         |         |
|---|---------|---------|
| Batterijlader   | QC330   | QC80    |
| Netspanning, V  | 100-240 | 100-240 |
| Frequentie, Hz  | 50-60   | 50-60   |
| Vermogen, W   | 330     | 100     |

Opm. 1 De gerapporteerde gegevens voor het equivalente geluidsdruk niveau vertonen een typische statistische spreiding (standaardafwijking) van 1 dB (A).

Opm. 2: De gerapporteerde gegevens voor het equivalente trillingsniveau vertonen een typische statistische spreiding (standaardafwijking) van 2 m/s<sup>2</sup>.



# TECHNISCHE GEGEVENS

## Zaagblad- en kettingcombinaties

De volgende zaaguitrustingen zijn goedgekeurd voor het model Husqvarna 536LiPX. Gebruik uitsluitend het A318-blad voor de 536LiPX.

|  |                    |                         |                          |  |
|--|--------------------|-------------------------|--------------------------|--|
| De onderstaande combinaties zijn CE-typegoedgekeurd. |                    |                         |                          |  |
| <b>Zaagblad</b>                                      |                    | <b>Ketting</b>          |                          |  |
| <b>Lengte, duim</b>                                  | <b>Steek, duim</b> | <b>Spoorbreedte, mm</b> | <b>Type</b>              | <b>Lengte, aandrijfschakels (stukks)</b> |
| 10   | 3/8                | 1,3                     | Husqvarna H37 (low kick) | 40                                       |
| 12   | 3/8                | 1,3                     | Husqvarna H37 (mini)     | 44                                       |

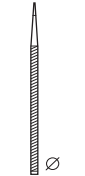
## Vijlen en vijlmallen van de zaagketting

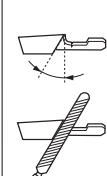
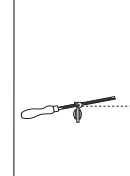
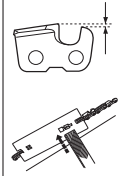
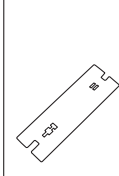
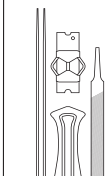
|   |   |   |   |   |   |   |  |
|---|---|---|---|---|---|---|--|
|  |  |  |  |  |  |  |  |
| 37  | 5/32 / 4,0  | 80°   | 30°   | 0°  | inch/mm<br>0.025/0.65   | —   | 5796536-01   |

## EG-verklaring van overeenstemming (Alleen geldig voor Europa)

Husqvarna AB, SE-561 82 Huskvarna, Zweden, tel. +46-36-146500 verklaart dat de accu-motorzeis met ketting Husqvarna 536LiPX met serienummer van 2016 en later (het jaar staat duidelijk op het productplaatje vermeld, gevolgd door het serienummer) voldoet aan de eisen die in de RICHTLIJNEN VAN DE RAAD zijn opgenomen:

- van 17 mei 2006 "betreffende machines" **2006/42/EG**.
- van 26 februari 2014 "betreffende elektromagnetische compatibiliteit" **2014/30/EU**.

De volgende normen zijn van toepassing:

**EN ISO 22868:2011, EN ISO 22867:2011, EN 60335-2-29, EN 62133:2011, EN 60745-1**

**SMP Svensk Maskinprovning AB**, Box 7035, SE-750 07 Uppsala, Zweden, heeft een EG-typecontrole uitgevoerd volgens artikel 12, punt 3b, van de machinerichtlijn (2006/42/EG).

SP, Box 857, SE-501 15 Borås, Zweden heeft een vrijwillige typegoedgekeuring uitgevoerd voor Husqvarna AB Huskvarna, 1 januari 2016



Lars Roos, Hoofd Ontwikkeling (erkende vertegenwoordiger voor Husqvarna AB en verantwoordelijk voor technische documentatie.)

1157547-20



2016-03-03